

FUJITSU AIRSTAGE

日本富士通空調

⚠ 關於安裝與使用注意事項

※如有任何不明之處，請洽本公司或經銷商。

- 本產品請委託專業安裝人員或業者施工，請勿嘗試自行安裝。不當安裝可能導致漏水、冷媒外洩、觸電、火災或爆炸等意外。
- 施工只能使用富士通空調提供或認可的零配件，並請委託專業安裝業者施工。若使用非富士通空調認可或安裝不適當的零配件，將可能導致漏水、冷媒外洩、觸電、火災或爆炸等意外。
- 使用本產品前，請詳細閱讀使用說明書，並請遵守其中記載的重要安全注意事項。
- 安裝分離式室外機時，其安裝場所的寬度應比機體寬度多預留30公分以上，以利配管作業。
- 為避免危險及方便日後維修，室外機勿安裝於高樓外牆。
- 遙控器長時間不使用時，請將電池取出，以免電池漏液，造成遙控器損壞。
- 空調機不可裝設在有腐蝕性瓦斯的地方，例如酸性或鹼性瓦斯。

全年無休24小時服務專線 0800-245-888 (市話免費) / 0905-030-676 (手機付費)

總公司 406-503 台中市北屯區崇德路2段416號4樓之1 電話：(04)2246-1191 / (04)2242-1700
台中/彰投聯絡處

台北聯絡處 235-603 新北市中和區建康路168號8樓 電話：(02)8221-8811

桃竹聯絡處 324-027 桃園市平鎮區龍安路131號 電話：(03)460-6717

嘉雲聯絡處 600-057 嘉義市西區友愛路605號 電話：(05)233-3177

台南聯絡處 709-033 台南市安南區海佃路2段325號 電話：(06)246-1190

高雄聯絡處 807-055 高雄市三民區力行路82號 電話：(07)323-4757

台灣富士通將軍國際股份有限公司
406503 台中市北屯區崇德路2段416號4樓之1
電話：(04)2246-1191
www.fujitsu-general.com/tw



FD20240701 樣張

FUJITSU

日本富士通空調



住商皆宜

完美隱身

一對一埋入系列

業界唯一 第一
全機 10 年 保固

業界唯一：自社數據，統計於2019年5月1日時。全機十年保固適用期間：2019年1月1日～2024年12月31日止。僅適用家庭用戶使用之變頻空調，詳細請依官網公告為準。

台灣富士通將軍國際股份有限公司
FUJITSU GENERAL (TAIWAN) CO.,LTD.

AIRSTAGE

一對一埋入 | 增加大型化商業用機型，商品陣容更齊全

低靜壓內機

中靜壓內機

全系列搭載無線遙控器



主要機能介紹

主機板防護塗裝

室外機藍波處理

包覆式內機

空氣清淨濾網

無線遙控器

內置排水泵

(標配: 036 / 040 / 050 型)
(選配: 071 / 100 / 125 / 140 型)

薄型化設計

(限 036 / 040 / 050 型)

選配件:

自動導風格柵
(限 036 / 040 / 050 型)

智慧線控器 (選配)

室溫感測器 (選配)

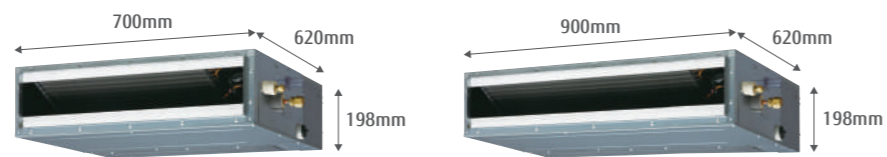

3.7 kW / 4.1 kW

5.0 kW

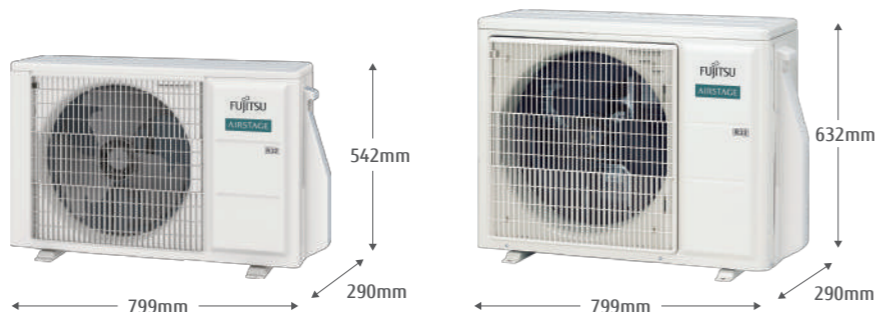

3.7 kW / 4.1 kW

5.0 kW

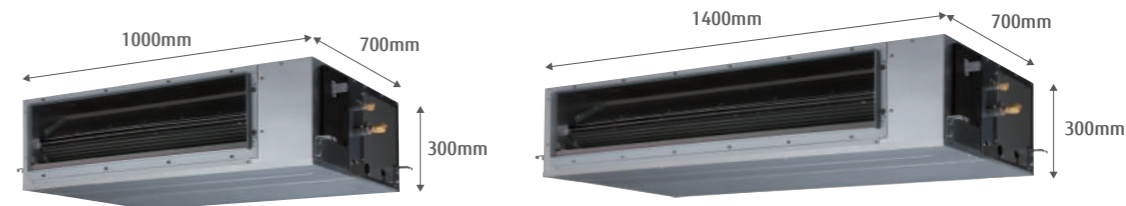

7.2 kW

9.5 kW / 12.1 kW / 13.4 kW



7.2 kW

9.5 kW

12.1 kW / 13.4 kW

低靜壓內機特點 — 超薄、施工方便



超薄型設計，厚度僅198mm

超薄機身，適合安裝在較狹窄的天花板，改善天花板過低造成的壓迫感。

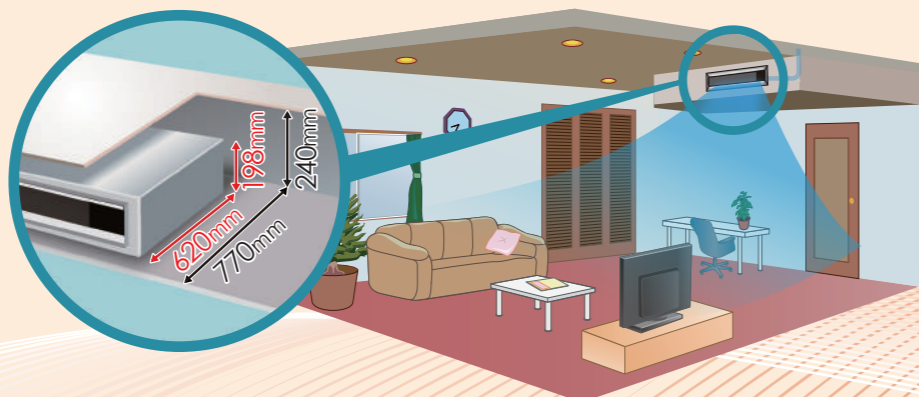

中靜壓內機特點 — 高效率、低噪音

中靜壓型室內機採用高效率的<字型熱交換器，提升冷暖房效率、出風量大、降低噪音。

高效率、低噪音

<字型熱交換器

加大風扇出口

室內熱空氣

送風路徑順暢

<字型熱交換器

*示意圖

<字型熱交換器體積更小，面積卻能多出14%

舊熱交換器 → 新熱交換器

面積多了14%

將風扇吹出口放大，讓出風效率更好

放大風扇出口 →

送風路徑更順暢，降低噪音

32dB(A) (071型)

氣流安定翼

一對一埋入商品特點 | 完美隱身，靈活、舒適、更聰明

全系列單風扇室外機 體積小、好隱身

室外機全系列採用單風扇
容易隱藏在建築物的陽台空間



全系列可調整靜壓值

可透過遙控器修正軟體參數調整靜壓值(Pa),改善風量

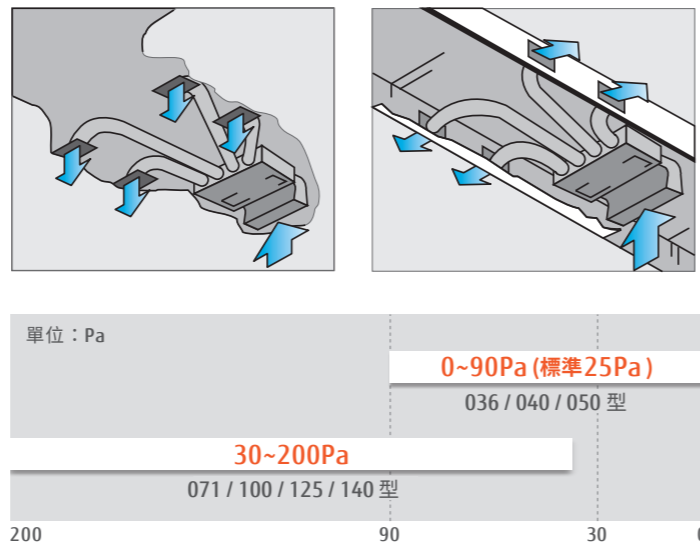

自動導風格柵 (限036 / 040 / 050 型選配) 美觀·舒適·健康

- 透過遙控器控制調整4種舒適氣流
- 強制讓暖風向下吹送
- 室內機停止運轉時, 格柵自動閉合

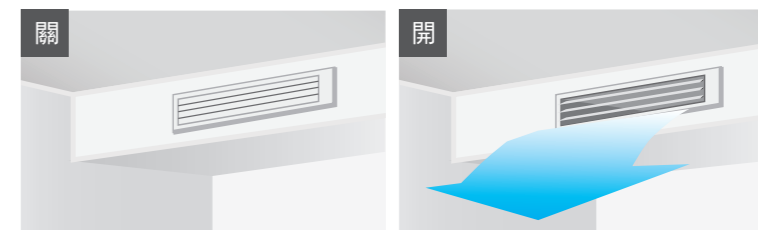

冷房時 氣流調整, 人體舒適

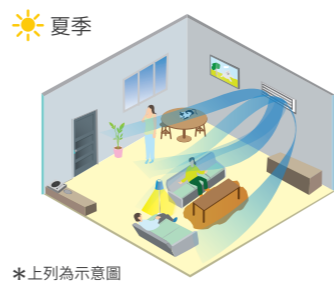

暖房時 暖氣向下, 人體舒適

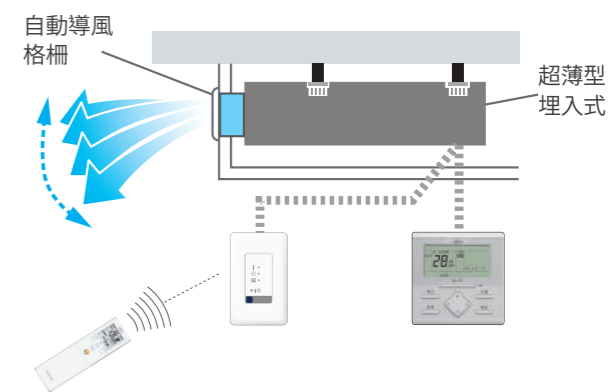

*上列為示意圖

排水泵 (低靜壓內機標配、中靜壓內機選配)

室內機安裝位置更靈活

高揚程700mm的排水泵, 排水距離可延長達10m。內置排水泵的機種在狹小的天花板內也可以方便排水, 不受排水高度或距離的限制, 安裝更靈活。

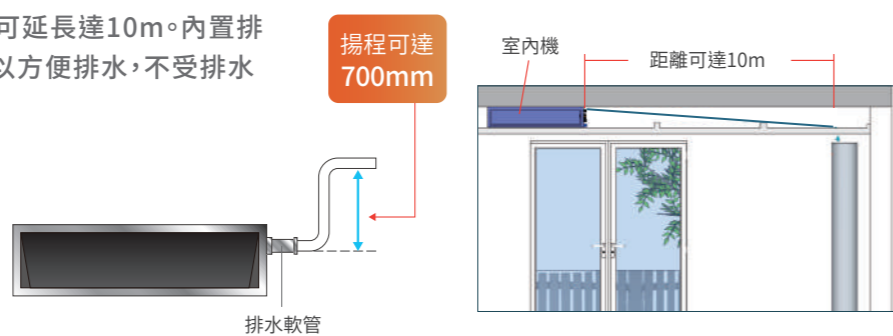
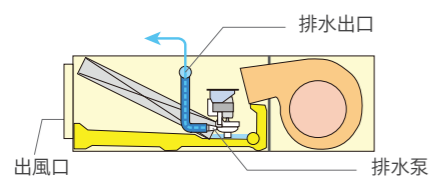

智慧線控器 (選配: UTY-RLRC) 自動感測室內溫度, 精確控溫, 提供健康舒適的生活

透過智慧線控器自動感測室內溫度, 達到室內均溫舒適。
若只靠室內機回風的感知器, 可能會因環境限制, 造成溫度不均勻。

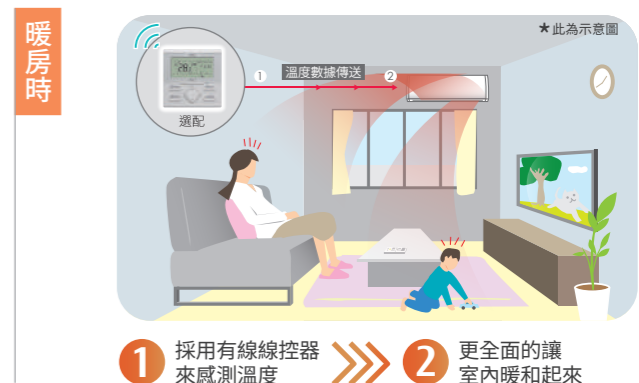
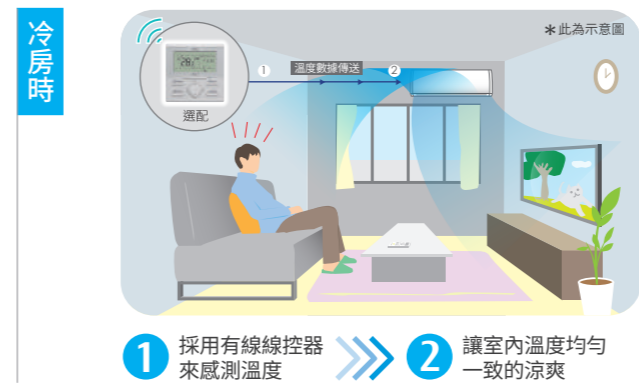

*智慧線控器安裝位置請注意日照及熱源干擾

全系列 R32 環保冷媒



全系列可連結WIFI (選配)*



*上市時間另行通知

埋入內機出、回風口/自動導風格柵尺寸

一對一埋入 036/040/050 型

(單位: mm)

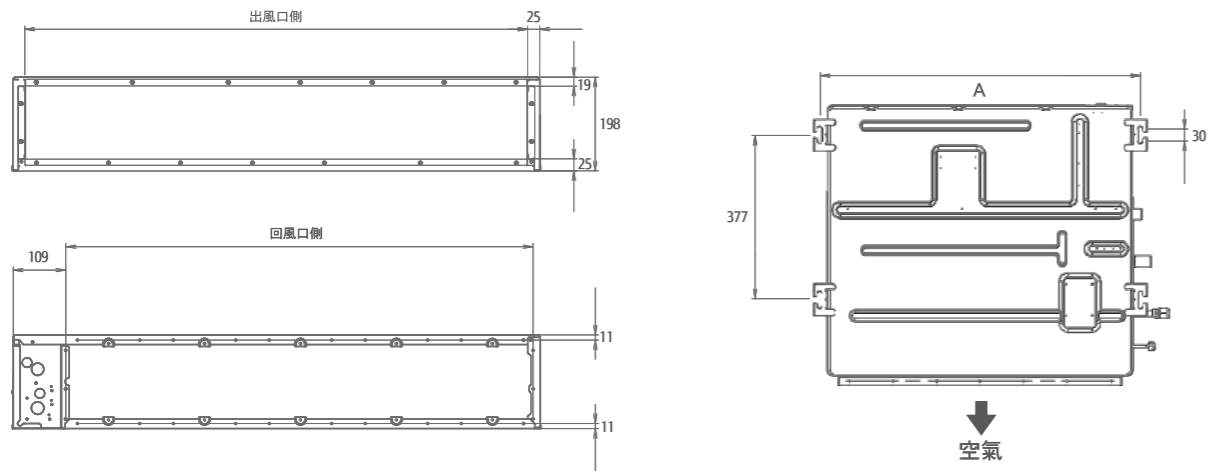

型號	出風口側	回風口側
ARCG036KLLAP / ARCG040KLLAP	650 x 151 mm	560 x 155 mm
ARCG050KLLAP	850 x 151 mm	760 x 155 mm

型號	A
ARCG036KLLAP / ARCG040KLLAP	734 mm
ARCG050KLLAP	934 mm

*表內出風口側尺寸為實際法蘭奇尺寸

● 自動導風格柵 (選配)

加裝自動導風格柵
可調整舒適氣流方向



自動導風格柵型號	UTD-GXTA-W	UTD-GXTB-W
適用機型	ARCG036KLLAP / ARCG040KLLAP	ARCG050KLLAP
外觀尺寸 高*寬*深 (mm)	182*683*93	182*883*93
安裝尺寸 高*寬*深 (mm)	182*645*84	182*845*84
重量 (kg)	3	3.5

一對一埋入 071 型

(單位: mm)

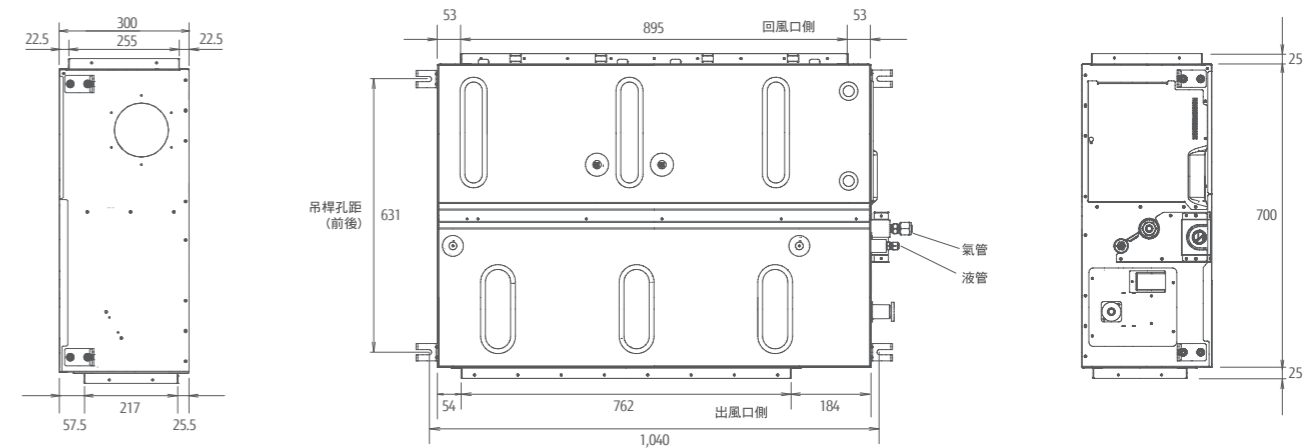

型號	出風口側	回風口側
ARCG071KHHTA	762 x 217 mm	895 x 255 mm

*表內出風口側尺寸為實際法蘭奇尺寸

一對一埋入 100/125/140 型

(單位: mm)

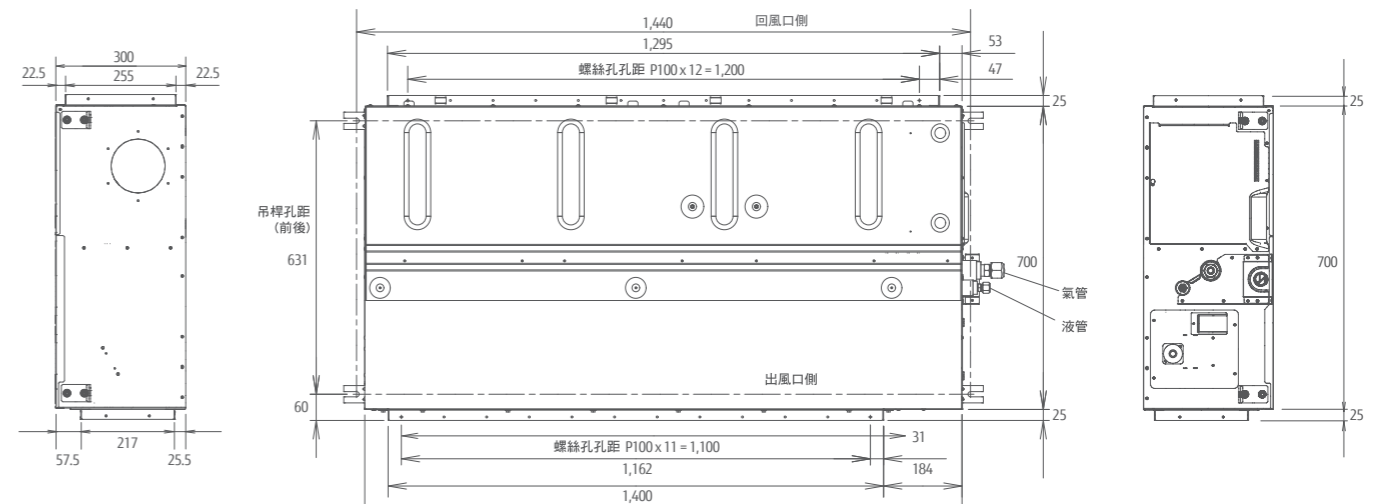

型號	出風口側	回風口側
ARCG0100KHHTA / ARCG0125KHHTA / ARCG0140KHHTA	1162 x 217 mm	1295 x 255 mm

*表內出風口側尺寸為實際法蘭奇尺寸

規格	能力				電氣特性				風量	靜壓範圍	冷媒	配管	
	冷房能力 (額定/範圍) (kW)	暖房能力 (額定/範圍) (kW)	冷房季節 性能因數 (CSPF) (kWh/kWh)	年耗 電量 (度/年)	電壓 (V/∅/Hz)	運轉電流 (冷/暖房) (A)	(最大) 運轉電流 (冷/暖房) (A)	消耗 電功率 (冷/暖房) (kW)				管徑	
												液管 (mm(分))	氣管 (mm(分))
(內)ARCG036KLLAP (外)AOCC036KBTA	3.7 (0.9-4.4)	4.1 (0.9-5.7)	5.21	845	220/1/60	(冷) 5.1 (暖) 5.2	(冷) 9.7 (暖) 9.7	(冷) 1.07 (暖) 1.10	650	25(0-90)	R32	6.35(2)	9.52(3)
(內)ARCG040KLLAP (外)AOCC040KBTA	4.1 (0.9-5.4)	5.0 (0.9-6.5)	5.07	961	220/1/60	(冷) 5.6 (暖) 6.2	(冷) 10.2 (暖) 10.2	(冷) 1.18 (暖) 1.35	800	25(0-90)	R32	6.35(2)	9.52(3)
(內)ARCG050KLLAP (外)AOCC050KBTA	5.0 (0.9-5.9)	6.0 (0.9-7.5)	5.43	1094	220/1/60	(冷) 6.6 (暖) 7.4	(冷) 12.1 (暖) 12.1	(冷) 1.43 (暖) 1.60	940	25(0-90)	R32	6.35(2)	12.7(4)
(內)ARCG071KHHTA (外)AOCC071KBTA	7.2 (0.9-8.0)	7.5 (0.9-9.1)	5.15	1662	220/1/60	(冷) 10.1 (暖) 8.4	(冷) 13.6 (暖) 13.6	(冷) 2.21 (暖) 1.84	1360	35(30-200)	R32	6.35(2)	12.7(4)
(內)ARCG100KHHTA (外)AOCC100KBTA	9.5 (2.8-11.2)	10.8 (2.7-12.7)	5.34	2116	220/1/60	(冷) 13.0 (暖) 13.1	(冷) 22.6 (暖) 22.6	(冷) 2.85 (暖) 2.87	2050	47(30-200)	R32	9.52(3)	15.88(5)
(內)ARCG125KHHTA (外)AOCC125KBTA	12.1 (4.0-14.0)	13.5 (4.2-16.2)	4.97	2892	220/1/60	(冷) 18.0 (暖) 15.8	(冷) 28.5 (暖) 28.5	(冷) 3.90 (暖) 3.47	2550	60(30-200)	R32	9.52(3)	15.88(5)
(內)ARCG140KHHTA (外)AOCC140KBTA	13.4 (4.5-14.5)	15.5 (4.7-16.5)	4.72	3371	220/1/60	(冷) 21.9 (暖) 19.1	(冷) 28.5 (暖) 28.5	(冷) 4.77 (暖) 4.18	2550	60(30-200)	R32	9.52(3)	15.88(5)

配管長 (m)	高低差 (m)	內含冷媒量 (m)	排水泵	排水管尺寸 (mm)	空氣清淨濾網 (片)	控制方式			重量 (kg)	外觀尺寸 (mm)		室外機安裝固定腳孔距 (寬x深) (mm)	出風口法蘭尺寸 (寬x高) (mm)	回風口尺寸 (寬x高) (mm)
						液晶無線遙控	智慧線控器 UTY-RLRC	室溫感測器通訊機板組 外部輸入通訊機板組		室內機	室外機			
25	20	15	標配	(內)32 (外)16.8	2片	標配	選配	選配	(內) 17 (外) 33	(內) 198x700x620 (外) 542x799x290	580x330	650x151	560x155	
25	20	15	標配	(內)32 (外)16.8	2片	標配	選配	選配	(內) 17 (外) 33	(內) 198x700x620 (外) 542x799x290	580x330	650x151	560x155	
30	20	20	標配	(內)32 (外)16.8	2片	標配	選配	選配	(內) 20 (外) 36	(內) 198x900x620 (外) 632x799x290	580x330	850x151	760x155	
30	25	20	選配	(內)32 (外)16.8	2片 UTD-LFNB	標配	選配	選配	(內) 35 (外) 42	(內) 300x1000x700 (外) 716x820x315	600x330	762x217	895x255	
50	30	30	選配	(內)32 (外)16.8	2片 UTD-LFNA	標配	選配	選配	(內) 46 (外) 52	(內) 300x1400x700 (外) 788x940x320	650x354	1162x217	1295x255	
50	30	30	選配	(內)32 (外)16.8	2片 UTD-LFNA	標配	選配	選配	(內) 46 (外) 67	(內) 300x1400x700 (外) 998x940x320	650x354	1162x217	1295x255	
50	30	30	選配	(內)32 (外)16.8	2片 UTD-LFNA	標配	選配	選配	(內) 46 (外) 67	(內) 300x1400x700 (外) 998x940x320	650x354	1162x217	1295x255	

備註 * 全機種室外供電, 控制線採用 2.0mm²x4 芯以上 * 本型錄各項數據資料為設計參考數字, 請依機體標示為準 * 如需搭配使用排水器, 請務必使用專用電源 * 室外機外觀尺寸不含閘蓋、把手、腳座

* CSPF 數值: 依據 CNS 國家標準公佈之冷氣能力測試條件為確認登錄 * 節能標章機型, 請上經濟部節能標章網站查詢