

# お手入れについて

プラズイオンのお手入れはかんたん。フィルター類は水洗いOKで交換不要です。\*

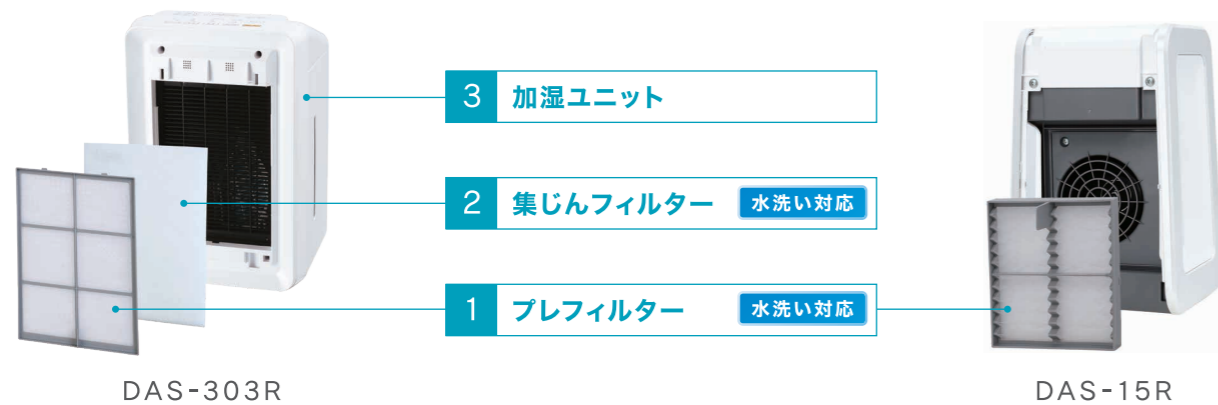

## 1 プレフィルター 水洗い対応

- 約1ヶ月に1回 掃除機のブラシ付きノズルでホコリを吸い取る。
- 約1年に1回 汚れがひどい場合は、流水ですすぎ日陰でよく乾かす。

## 2 集じんフィルター 水洗い対応

- 約1ヶ月に1回 掃除機のブラシ付きノズルでホコリを吸い取る。
- 約1年に1回 薄めた台所用中性洗剤に約30分間付け置き洗いをし、日陰でよく乾かす。

## 3 加湿ユニット

- 給水すること  
タンクに少量の水を入れ、タンクとタンクキャップを振り洗いをする。
- 約1ヶ月に1回  
加湿トレイは水ですすぎ洗い、加湿フィルターは水洗いをしてください。

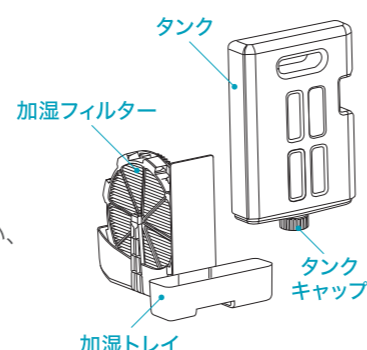

\*1ヶ月に1度の掃除機でのお手入れと、1年に1度の水洗いが目安です。(ご家庭での使用状況により、お手入れの頻度は異なります。また、使用状況によっては交換が必要な場合があります。)

**安全に関するご注意**

●使用前に「取扱説明書」をよくお読みのうえ正しくお使いください。取扱を誤りますと、火災・ヤケドの原因になることがあります。●燃焼器具と併用して使用する場合は換気してください。一酸化炭素中毒を起こすことがあります。

**長年ご使用の脱臭機の点検をぜひ!** ●脱臭機の補修用性能部品の保有期間は製造打切後6年です。

こんな症状はありませんか?  
●スイッチを入れても運転しなかったり、途中で止まったりする。●コードを動かすと通電したり、しなかったりする。●本体が異常に熱かったり、こげ臭いニオイがする。●ファン回転中に異常な音や振動がする。●その他異常や故障がある。

左記のような症状の時は、使用を中止し、電源プラグを抜いて故障や事故の防止のため必ず販売店に点検をご相談ください。

●長期のご使用により、お部屋の空気中の成分がフィルターに付着し、吹き出し口からニオイとして放出される場合がありますが、定期的にメンテナンスをすることで、低減させることができます。●たえず製品の改良を行っておりますので、一部仕様が変更することがあります。●印刷物ですので実際の製品の色とは若干異なる場合があります。お買い求めの際は店頭でお確かめください。●オープン価格の商品には希望小売価格を定めておりません。●このカタログに掲載の商品の本体希望小売価格には配送費、設置調整費、据付部品・工事費及び使用済み商品の引き取り費等は含まれておりません。●製造番号は、安全保障上重要なものです。お買い上げの際は、商品本体に製造番号が表示されているかお確かめください。●このカタログに掲載されている製品には保証書がついています。ご購入の際に記入事項をご確認のうえ、必ず販売店よりお受け取りください。●「PLAZION」「プラズイオン」は株式会社富士通ゼネラルの登録商標です。●本製品は家庭用です。商用・業務用ではございません。

コールセンター窓口一覧

<p>部品受付</p> <p><b>0570-089-222</b></p> <p>☎ 044 (861) 7800 FAX 0120 (070) 255 (フリーダイヤル)</p>	<p>技術相談</p> <p><b>0570-089-333</b></p> <p>☎ 044 (857) 3000 FAX 0120 (070) 247 (フリーダイヤル)</p>	<p>web受付</p> <p><a href="http://www.fujitsu-general.com/jp/contact/service.html">www.fujitsu-general.com/jp/contact/service.html</a></p>
---	---	--

(ナビダイヤルはPHS及びIP電話からはご利用になれませんので上記窓口へご相談ください。)

このカタログの内容は2023年10月現在のものです。\*内容は予告なく変更する場合がありますのであらかじめご了承ください。

このカタログの内容についてのお問い合わせは販売店にご相談ください。もし販売店でおわかりにならないときは下記におたずねください。

ご購入・取扱方法等のご相談 | お客様ご相談窓口  
受付時間:月曜日～金曜日(当社休日除く) 9:00～17:30  
☎ 044 (861) 7650 FAX 044 (861) 7866  
〒213-8502 神奈川県川崎市高津区末長3-3-17(本社)

株式会社 富士通ゼネラル  
[www.fujitsu-general.com/jp/](http://www.fujitsu-general.com/jp/)  
カタログ登録番号SC240002

お買い求め、アフターサービスは親切とサービスの行き届いた当店へどうぞ。

表示を正しく  
家電公取協会員  
当社は、適正な表示を  
推進しています。

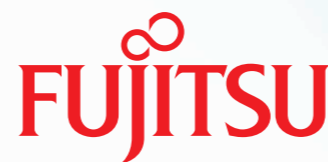

# 広いお部屋も 快適脱臭。

浮遊するウイルス、細菌、  
花粉対策にも。



# プラズイオン PLAZION

ニオイの元を強力に吸着・分解  
**高速メガフィルター III**

本カタログ掲載商品の価格には、配送・設置調整費、使用済み商品の引き取り費等は含まれておりません。

株式会社 富士通ゼネラル  
—— 共に未来を生きる ——

# ペットをはじめとする 様々なニオイに。 独自\*の「トリプル脱臭」。

ペットとの暮らしを、もっと幸せなものにしたい。  
富士通ゼネラルの脱臭機「プラズイオン」は、発売から17年、様々な悪臭に含まれるアンモニアを独自の技術「トリプル脱臭」で高速除去。お部屋をいつでも、ニオイのない心地よい空間にします。タバコや在宅介護など、ペット以外の用途にも効果的です。

\*家庭用空気清浄機及び家庭用脱臭機において。金属酸化触媒フィルター、オゾンユニット、低濃度オゾンの放出による脱臭方式を採用。当社調べ。



DAS-303R  
DAS-303R-W / DAS-303R-T

## 例えば、こんなニオイに。



ペット

気になるニオイを抑えて、  
ペットとの暮らしを快適に。



タバコ

タバコのニオイを、素早く  
強力に脱臭。



介護

介助者や介護者に配慮して、  
心地よい毎日を。

※1  
オゾンとプラズマイオンの力で、浮遊ウイルスを抑制。  
空気中に漂う細菌<sup>※2</sup>・カビ菌<sup>※3</sup>も吸引・除去。 \*実使用空間での実証結果ではありません。 詳しくはP.6

### 低濃度オゾンによる除菌の仕組み

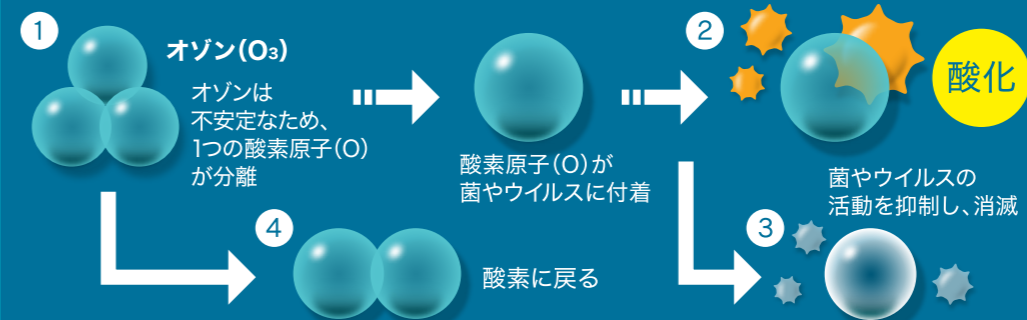

※1. 試験機関：(一財)北里環境科学センター/試験方法：日本電機工業会規格(JEM1467)の性能評価試験にて25m<sup>3</sup>チャンバー(密閉空間)内で脱臭機を運転し、経時的にチャンバー内の浮遊ウイルスを測定、抑制の方式：低濃度オゾン、プラズマイオン、フィルターによる捕集除去/試験対象：試験空間に浮遊させた1種類のウイルス/試験結果：90分で90%以上減少/試験品：DAS-303R/試験風量：急速運転/報告書番号北生発24\_0185号。 ※2. 試験機関：(一財)北里環境科学センター/試験方法：25m<sup>3</sup>チャンバー(密閉空間)内で脱臭機を運転し、経時的にチャンバー内の浮遊細菌を測定、除菌の方式：低濃度オゾン、プラズマイオン、フィルターによる捕集除去/試験対象：試験空間に浮遊させた1種類の細菌/試験結果：180分で99%以上減少/試験品：DAS-303R/試験風量：急速運転/報告書番号北生発2019\_0103号。 ※3. 試験機関：(一財)北里環境科学センター/試験方法：25m<sup>3</sup>チャンバー(密閉空間)内で脱臭機を運転し、経時的にチャンバー内の浮遊カビ菌を測定、除菌の方式：低濃度オゾン、プラズマイオン、フィルターによる捕集除去/試験対象：試験空間に浮遊させた1種類のカビ菌/試験結果：60分で99%以上減少/試験品：DAS-303R/試験風量：急速運転/報告書番号北生発2019\_1103号。 ●イラストはイメージです。

# 脱臭力の秘密は、 「3段階」の脱臭技術。



トリプル脱臭 Triple Deodorant **Step 1**

**高速メガフィルターⅢ\***

\*高速メガフィルターとは、ハニカム状の金属に酸化触媒をコーティングしたフィルターです。

空気を一気に吸い込み、酸化分解で素早く、強力に脱臭。

金属酸化触媒フィルターの酸化力で、強力&スピード脱臭。ニオイの元を化学的に分解するので、脱臭効果が持続します。

- PTCヒーター&高熱伝導プレート
- 金属酸化触媒フィルター

(高速メガフィルターⅢイメージ)

**脱臭能力の回復**

金属酸化触媒フィルターがニオイを吸着  
ニオイの元 触媒

酸化力でニオイを化学的に分解  
ニオイの元 酸素原子 触媒

ヒーター加熱で触媒を再生  
触媒

〈強力4方吸引〉 〈吸着〉 〈酸化分解〉 〈加熱分解\*1〉

トリプル脱臭 Triple Deodorant **Step 2**

**オゾンユニット**

わずかに逃したニオイは、オゾンで分解。

フィルターでは取りにくいわずかに残ったニオイを、オゾンの力で分解。

**酸化脱臭**

余分な原子は他の物質とくっつきたい

O<sub>3</sub> (オゾン)

O<sub>2</sub> (酸素分子)

酸化して分解

酸素原子が悪臭の元と結合

トリプル脱臭 Triple Deodorant **Step 3**

**消臭成分\*2の放出による脱臭**

お部屋に染み付いたニオイまで脱臭\*3

部屋干しの洗濯物、カーテン・ソファ・カーペット、家具や壁紙に付着したニオイに消臭成分を放出して脱臭。

# エコ機能も充実。「5つのメリット」。

オートクリーニング

フィルター交換コスト **0円**※4

**10年先も脱臭性能をキープ。**

「高速メガフィルターⅢ」は24時間ごとに加熱分解させるオートクリーニングを行うので、お手入れ不要。自動で優れた脱臭能力を回復させ、性能を維持します\*5。

省電力

**脱臭能力回復時の消費電力を大幅カット\*。**

PTCヒーターと高熱伝導プレートにより、優れた省エネ性を実現。

\*DAS-303R 28W、当社従来(PTCヒーター未採用)機種(2011年製DAS-303A等)50W。44%消費電力を削減。

静音設計

**となりで眠れる、静かさ。**

弱運転 加湿停止時 **20dB**\*  
\*自動運転時(加湿・脱臭)は24~43dB

寝室など音が気になる場所でも快適に使用できます。

エコ

**ニオイには厳しく、地球にはやさしく。**

\*通常運転モード:4.5Wh /ecoモード:3.36Wh 約30分間運転した時の消費電力量の差。

ecoモード時消費電力量 **約25%カット**※6

使いやすさ

**ワンタッチで多彩な操作が可能。**

- チャイルドロック** ..... 小さなお子さまやペットがいても安心。
- フィルターお手入れ表示** ..... メンテナンス時期をお知らせ。
- 切タイマー** ..... 就寝時や外出時に便利。1h・2h・4hの3段階で設定可能。

eco ecoモードでかしこく節電

LEDの明るさ、ファンの回転数、オゾンの放出を抑えることで消費電力を抑えます。ニオイの少ないお部屋で使用の際にオススメです。

\*条件によっては脱臭時間が延びたり能力が低下する場合があります。

**加湿で節電**

暖房時に加湿すると体感温度が上がる\*7ので、暖房機器の節電に効果的。室温に合わせて加湿量を自動調節する快適湿度コントロール機能付き。

※1.フィルターオートクリーン運転終了前後には、一時的に暖かい風や加熱臭が出ますが、異常ではありません。フィルターオートクリーン中は、脱臭フィルターオートクリーンランプが点灯し、送風を停止します。(約1.5時間) ※2.放出される低濃度オゾン(最大約0.03ppm)は時間の経過とともに酸素に戻ります。低濃度オゾンは、再び吸い込まれた時に高速メガフィルターⅢで分解するため濃度は高まりません。 ※3.試験条件:10cm×10cm角の綿生地を1m<sup>3</sup>BOX内にセットし、BOX内でたばこ10本を燃焼させ、30分間攪拌しながら臭いを付着させ、4時間後の自然減衰とDAS-303Rを運転させた状態の臭気強度を官能試験にて比較(自社基準)。 ※4.24時間ごとに加熱分解させるオートクリーニングを行います。(使用状況によっては交換が必要な場合があります。) ※5.試験条件:40mm×30mm×6mmの

金属酸化触媒の試験片に対して30L BOX内でアンモニアガス約1年分を吸わせ、触媒を加熱再生。その後アンモニアガスの吸着と触媒の再生を10年分に至るまで行った後、30分間のアンモニア除去率を測定。90%以上の除去率(当社調べ)。触媒の再生加熱の能力であり、組み込まれた製品の性能ではありません。 ※6.試験条件/8畳の部屋にて風量:自動、プラスマイオン:通常、加湿なし、運転開始後にアンモニアを発生させ、約30分間運転した時の消費電力量の差。通常運転モード:4.5Wh/ecoモード:3.36Wh。実際にお使いになる時の消費電力量は、地域や住宅構造、使用条件(運転/停止の回数・設定運転モード)等により変化しますので、目安としてご覧ください。 ※7.ミズナールの体感温度計算式より。湿度が高いほど体感温度が高くなることに基づく。 ●このページはDAS-303Rを中心に紹介しています。

# 広い空間でも ニオイを逃さない 多機能20畳タイプ。

適用床面積 (脱臭・プラズマイオン)	20畳
DAS-303R	
脱臭	除菌※1
集じん	加湿

プラズマイオン  
**PLAZIÖN**

詳しくはP.3~4



DAS-303R-T (ブラウン)

フィルターの  
交換コスト

0円※2



DAS-303R-W (ホワイト)

ペット臭の脱臭に要する時間※3

約5分

※8畳の部屋  
での効果。

高速メガフィルターⅢが  
ニオイを吸着・分解して  
スピード脱臭。

タバコの脱臭に  
要する時間※4※5

約2.5分

※8畳の部屋での  
効果。

例えば、こんなニオイに



## オゾンとプラズマイオンの力で、浮遊ウイルスを抑制。 浮遊細菌、浮遊カビ菌も除去。

\*実使用空間での実証結果ではありません。

### 浮遊ウイルスへの効果※6

浮遊ウイルスを素早く吸引し、オゾンにより抑制。

\*25m<sup>3</sup>チャンバー(密閉空間)での90分後の効果。

### 浮遊細菌の除菌※1

浮遊細菌を吸引して空気を浄化。

\*25m<sup>3</sup>チャンバー(密閉空間)での180分後の効果。

### 浮遊カビ菌の除去※7

浮遊カビ菌を吸引して空気を浄化。

\*25m<sup>3</sup>チャンバー(密閉空間)での60分後の効果。

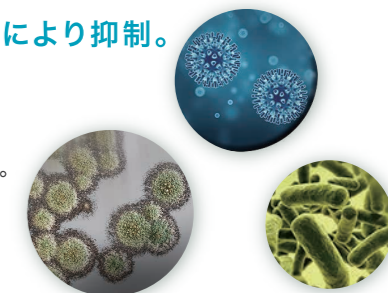

## 花粉やペットの毛をキャッチ!アレル物質も抑える\*。

### ① プレフィルター

綿埃やペットの毛など、  
空気中に漂う大きなホコリ  
を除去。

水洗い対応

### ② 集じんフィルター

花粉や細かいホコリを  
キャッチ。

水洗い対応

### ③ プラズマイオン

床に付着した花粉などに、  
プラズマイオンと低濃度  
オゾンを放出。



\*スギ花粉アレル物質残存率 試験方法: 日本食品分析センターにて、スギ花粉抗原をろ紙に滴下し、一定時間プラズマイオン・オゾン照射。ELISA法によりスギ花粉アレル物質濃度を測定。  
【試験番号】11027248002-01号 \*実使用空間での実証結果ではありません。

## PM2.5対応フィルターに 交換できません。(別売品)

商品型番: DAS-30HSFB 希望小売価格 3,300円(税込)

8畳空間で90分以内に  
0.1~2.5μmの粒子を

99%除去※8

(換気等による屋外からの新たな粒子の侵入は考慮していません。)

\*このフィルターを使用した脱臭機では0.1μm未満の微小粒子状物質については、除去の確認ができておりません。また、空気中の有害物質の全てを除去できるものではありません。\*PM2.5とは2.5μm以下の微小粒子状物質の総称です。32m<sup>3</sup>(約8畳)の密閉空間での効果であり、実使用空間での結果ではありません。●風量、加湿量が最大約5%低下します。●高機能集じんフィルターは水洗いできません。●交換の目安は1年です。●空気の汚れの多いところでご使用の場合は、交換の時期が早くなります。吹き出し口からのタバコのニオイ等が気になる場合、または効果がなくなってきたときは交換してください。●集じんフィルターお手入れランプとは連動しません。●希望小売価格には、配送料、設置調整費、及び使用済み商品の引き取り費用などは含まれておりません。

## うれしい加湿機能付き。

### ① 電力消費の少ない気化式加湿

快適湿度コントロール機能付き。

加湿運転モードの自動運転時には、室温に合わせて目標湿度を目安に運転を行います。●室温 22℃未満、目標湿度 60% ●室温 22℃以上 24℃未満、目標湿度 50% ●室温 24℃以上、目標湿度 40%

### ② 加湿フィルタークリーン機能

フィルターにオゾン当てることで清潔に。

※9 ※10

### ③ 抗菌コーティング

加湿フィルター、ウォーターホイール、  
水トレイを抗菌コーティング。



## 空気を強力に吸引する、4方向構造。

製品前方の風の流れを最適化し、吸引力を向上。

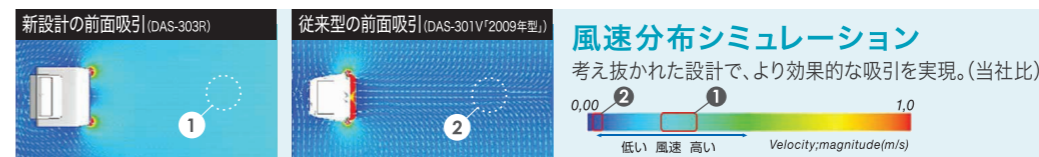

※1.試験機関:(一財)北里環境科学センター/試験方法:25m<sup>3</sup>チャンバー(密閉空間)内で脱臭機を運転し、経時的にチャンバー内の浮遊細菌を測定。/除菌の方式:低濃度オゾン、プラズマイオン、フィルターによる捕集除去/試験対象:試験空間に浮遊させた1種類の細菌/試験結果:180分で99%以上減少/試験品:DAS-303R/試験風量:急速運転/報告書番号:北生発2019\_0103号 ※2.高速メガフィルターⅢ:24時間ごとに加熱分解させるオートクリーニングを行います。(使用状況によっては交換が必要な場合があります。)プレフィルター、集じんフィルター:1ヶ月に1度の掃除機でのお手入れと、1年に1度の水洗いが目安です。(ご家庭での使用状況により、お手入れの頻度は異なります。また、使用状況によっては交換が必要な場合があります。) ※3.ペット臭としてアンモニアを使用(当社調べ)8畳の部屋でアンモニアを放散後、臭気強度が1下がらざるまでの減衰時間。(官能試験による判定) ※4.タバコ臭の場合(当社調べ)8畳の部屋でタバコ1本喫煙後、臭気強度が1下がらざるまでの減衰時間。(官能試験による判定) ※5.タバコの有害物質(一酸化炭素等)を全て除去することはできません。 ※6.試験機関:(一財)北里環境科学センター/試験方法:日本電機工業会規格(JEM1467)の性能評価試験にて25m<sup>3</sup>チャンバー(密閉空間)内で脱臭機を運転し、経時的にチャンバー内の浮遊ウイルスを測定。/抑制の方式:低濃度オゾン、プラズマイオン、フィルターによる捕集除去/試験対象:試験空間に浮遊させた1種類のウイルス/試験結果:90分で99%以上減少/試験品:

DAS-303R/試験風量:急速運転/報告書番号:北生発24\_0185号 ※7.試験機関:(一財)北里環境科学センター/試験方法:25m<sup>3</sup>チャンバー(密閉空間)内で脱臭機を運転し、経時的にチャンバー内の浮遊カビ菌を測定。/除去の方式:低濃度オゾン、プラズマイオン、フィルターによる捕集除去/試験対象:試験空間に浮遊させた1種類のカビ菌/試験結果:60分で99%以上減少/試験品:DAS-303R/試験風量:急速運転/報告書番号:北生発2019\_1103号 ※8.試験方法:日本電機工業会規格(JEM1467)判定基準:0.1~2.5μmの微小粒子状物質を32m<sup>3</sup>(約8畳)の密閉空間で99%除去する時間が90分以内であること。(32m<sup>3</sup>(約8畳)の試験空間に換算した値です) ※9.試験機関:(一財)ポーケン品質評価機構/試験方法:JIS L 1902による抗菌試験。/試験対象:2種類の細菌で実施/試験結果:静菌活性値2以上/抗菌の場所:加湿フィルターに抗菌成分を含浸/報告書番号:10034322-1,10034322-2 ※10.試験機関:(一財)ポーケン品質評価機構/試験方法:JIS Z 2801による抗菌試験。/試験対象:2種類の細菌で実施/試験結果:抗菌活性値2以上/抗菌の場所:ウォーターホイール、水トレイの樹脂に抗菌成分を練り込み成形/報告書番号:10205225-4,10205225-5 ●この見開きページは「DAS-303R」について説明しています。●タバコなど強いニオイが発生するとご使用されると、吹き出し口からニオイとして放出される場合があります。そのような場合は、お部屋の換気と併用していただくことをお勧めします。

# 玄関やトイレなど ニオイのそばにフィットする コンパクトタイプ。

プラズイオン  
**PLAZIÖN**  
コンパクト

詳しくはP.3~4



DAS-15R-B (ブラック)

フィルターの  
交換コスト

0円<sup>※1</sup>



DAS-15R-W (ホワイト)

適用床面積 10畳

DAS-15R

脱臭 コンパクト

ペット臭の脱臭に要する時間<sup>※2</sup>

約8分

\*8畳の部屋  
での効果。

高速メガフィルターⅢが  
ニオイを吸着・分解して  
スピード脱臭。

タバコの脱臭に  
要する時間<sup>※3※4</sup>

約5分

\*8畳の部屋での  
効果。



※1.高速メガフィルターⅢ：24時間ごとに加熱分解させるオートクリーニングを行います。(使用状況によっては交換が必要な場合があります。)プレフィルター：1ヶ月に1度の掃除機でのお手入れと、1年に1度の水洗いが目安です。(ご家庭での使用状況により、お手入れの頻度は異なります。また、使用状況によっては交換が必要な場合があります。) ※2.ペット臭としてアンモニアを使用(当社調べ)8畳の部屋でアンモニアを放散後、臭気強度が1下がるまでの減衰時間。(官能試験による判定) ※3.タバコ臭の場合(当社調べ)8畳の部屋でタバコ1本喫煙後、臭気強度が1下がるまでの減衰時間。(官能試験による判定) ※4.タバコの有害物質(一酸化炭素等)を全て除去することはできません。 ※5.フィルターオートクリーン運転終了前後には、一時的に暖かい風や加熱臭が出ますが、異常ではありません。フィルターオートク

## 脱臭力の秘密は、3段階の脱臭技術。

トリプル脱臭 Step1

高速メガフィルターⅢ\*  
空気を一気に吸い込み、  
酸化分解で素早く、強力に脱臭。

\*高速メガフィルターとは、ハニカム状の金属に酸化触媒をコーティングしたフィルターです。

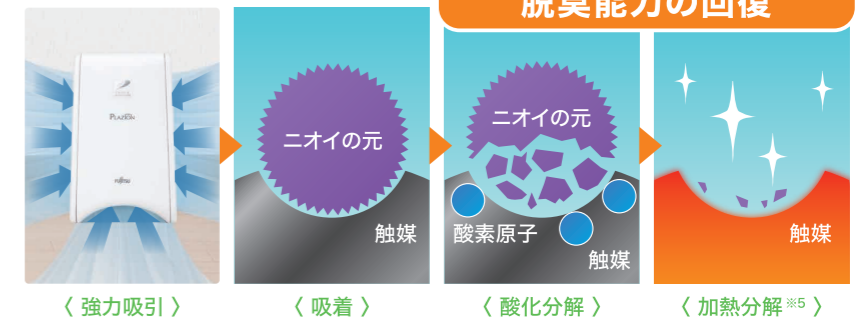

トリプル脱臭 Step2

オゾンユニット  
わずかに逃した  
ニオイは、  
オゾンで分解。

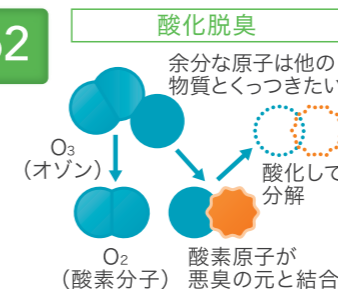

トリプル脱臭 Step3

消臭成分の  
放出による脱臭<sup>※6</sup>  
お部屋に染み付いた  
ニオイまで脱臭。<sup>※7</sup>



## 持ち運びがしやすいから、置き場所も自由自在。

小型軽量(2.2kg)のボディに優れた機能を備えた10畳タイプは、狭い場所での利用に最適。女性もラクに運べて、様々な場所に設置できます。

### 例えばこんな場所に



小型軽量でもパワフルな脱臭力。ニオイ発生源のそばに置けば、効果的に脱臭できます。

## ペットの毛・ホコリ・チリを取り除く。

プレフィルター 水洗い対応

お部屋の空気中に漂う  
大きなホコリを取り除きます。



リーン中は、脱臭フィルターオートクリーンランプが点灯し、送風を停止します。(約1.5時間) ※6.放出される低濃度オゾン(最大約0.03ppm)は時間の経過とともに酸素に戻ります。低濃度オゾンは、再び吸い込まれた時に高速メガフィルターⅢで分解するため濃度は高まりません。 ※7.試験条件：10cm×10cm角の綿生地を1m<sup>3</sup>BOX内にセットし、BOX内でたばこ10本を燃焼させ、30分間攪拌しながら臭いを付着させ、3時間後の自然減衰とDAS-15Rを運転させた状態の臭気強度を官能試験にて比較(自社基準)。 ●この見開きページは「DAS-15R」について説明しています。 ●タバコなど強いニオイが発生するときにご使用されると、吹き出し口からニオイとして放出される場合があります。そのような場合は、お部屋の換気と併用していただくことをお勧めします。

# 脱臭機よくあるご質問



## Q どんな臭いが取れますか？

A 脱臭する主な成分を「アンモニア」としております。一般的な生活臭（生ゴミ臭、料理臭、トイレ臭、ペット臭、タバコ臭等）を主に脱臭するよう設計しております。

## Q フィルターは定期的な交換やお手入れは必要ですか？

A プレフィルターや集じんフィルター、加湿フィルターは交換不要です。お手入れは1ヶ月に1度の掃除機でのお手入れと、1年に1回の水洗いが目安です。

\*DAS-303Rの高機能集じんフィルター（別売）を除く。  
ご家庭での使用状況により、お手入れの頻度は異なります。また、使用状況によっては交換が必要な場合があります。

## Q オゾンによる身体への悪影響はありませんか？

A 脱臭機から放出されるオゾン濃度は、労働衛生基準値（日本産業衛生学会 作業環境許容濃度）である0.1ppm以下となっています。したがって、身体への影響は心配ありません。

## Q オゾンのニオイはしますか？

A まれに、プールの消毒剤や酸素系の漂白剤のようなニオイがする場合がございます。

## Q つけっぱなしで使用しても大丈夫ですか？

A 連続運転する場合を想定して設計されていますので、24時間電源を入れたままでも問題ありません。ニオイやウイルス・細菌などに対する効果的な使い方として、常時運転することをおすすめします。

## Q 加湿機能は必ず使用しなければいけませんか？（DAS-303Rにおいて）

A 脱臭機能は単独でご使用いただけます。加湿機能の有無は脱臭性能には影響ございません。

## Q おすすめの使い方を教えてください。

A 空気の循環や、ニオイの状態に合わせて使うと効果的です。

- ・ エアコンの対面に設置しますと、循環効果が高まります。
- ・ 風向ルーバー（DAS-303R）をニオイの発生源に向けて消臭成分を吹き付ける使い方もできます。
- ・ お部屋のニオイを減らすには、運転中にできるだけ換気を行うのがおすすめです。

## Q 効果的な設定方法を教えてください。

A 用途に合わせて風量モードを使い分けると効果的です。

- 自動** ニオイの強さに応じて、センサーが働き自動的に風量を調節し効率の良い運転ができます。（DAS-303R）
- 弱** おやすみのときや、赤ちゃんのいるお部屋、読書や勉強のときにおすすめです。
- 急速** おむつの交換など、一時的に強いニオイが発生するときにおすすめです。1時間最大風量で運転します。（1時間経過後はDAS-303Rは「自動」モードに、DAS-15Rは「標準」モードになります。）

## 加湿除菌脱臭機

**DAS-303R**

脱臭 除菌<sup>※1</sup>

集じん 加湿

オープン価格\*



\*オープン価格の商品には希望小売価格を定めておりません。

機種名	DAS-303R-W / DAS-303R-T							
電源	AC100V 50 / 60Hz							
運転モード	脱臭（プラズマイオン）				加湿・脱臭（プラズマイオン）			
	弱	自動	強	急速	弱	自動	強	急速
風量 (m³/分)	0.7	1.0~1.9	1.9	3.3	0.7~1.4	1.0~2.2	1.9~2.2	3.3
運転音 (dB)	20	24~40	40	52	20~32	24~43	40~43	52
消費電力 (W)	5	5~10	10	38	7~10	7~12	12~14	40
加湿量 (ml/h)	-	-	-	-	130~240	180~350	300~350	500
連続加湿時間	-	-	-	-	約10.8~20	約7.4~14.4	約7.4~8.7	約5.2
適用床面積 (畳)	脱臭、プラズマイオン				~20 (発生源の量による)			
	加湿				~14 (プレハブ洋室) ~8.5 (木造和室)			
加湿用水タンク	約2.6ℓ							
電源コードの長さ	2m							
外形寸法	高さ446mm × 幅300mm × 奥行276mm							
製品質量	6.2kg							
脱臭方式	高速メガフィルターⅢ (金属酸化触媒ハニカムフィルター)		オゾンユニット (高濃度オゾン)		消臭成分放出 (低濃度オゾン)			
集じん方式	プレフィルター・集じんフィルター							
除菌方式	低濃度オゾン+プラズマイオン+フィルターによる捕集除去							
フィルター交換不要 <sup>※2</sup>	高速メガフィルターⅢ (自動再生)	プレフィルター (水洗い対応)	集じんフィルター (水洗い対応)	加湿フィルター (水洗い対応)				
快適便利機能	脱臭フィルターオートクリーン 手動ボタン	風向調節ルーバー	プラズマイオン切換ボタン	集じん/加湿フィルター お手入れお知らせランプ				
	センサー感度切換機能	二重皮膜電源コード	省スペース設計	切タイマー				
安全装置	過電流防止 (電流ヒューズ)・給水検知・トレイ設置検知							
別売品	高機能集じんフィルター (PM2.5対応)	型番: DAS-30HSFB (商品扱い)	希望小売価格 3,300円 (税込)					
交換用	集じんフィルター	部品番号: 9450889005	希望小売価格 3,410円 (税込)					
	加湿フィルター	部品番号: 9450712013	希望小売価格 2,200円 (税込)					
	プレフィルター	部品番号: 9450801007	希望小売価格 660円 (税込)					

## 脱臭機

**DAS-15R**

脱臭 コンパクト

オープン価格\*



\*オープン価格の商品には希望小売価格を定めておりません。

機種名	DAS-15R-W / DAS-15R-B			
電源	AC100V 50 / 60Hz			
運転モード	弱	標準	強	急速
風量 (m³/分)	0.5	0.8	1.2	1.5
運転音 (dB)	20	30	40	48
消費電力 (W)	通常時 3	4	8	13
	その他 25 (脱臭フィルターオートクリーン時)			
適用床面積 (畳)	~10 (発生源の量による)			
電源コードの長さ	2m			
外形寸法	高さ282mm × 幅174mm × 奥行178mm			
製品質量	2.2kg			
脱臭方式	高速メガフィルターⅢ (金属酸化触媒ハニカムフィルター)		オゾンユニット (高濃度オゾン)	
集じん方式	プレフィルター			
フィルター交換不要 <sup>※2</sup>	高速メガフィルターⅢ (自動再生)		プレフィルター (水洗い対応)	
快適便利機能	脱臭フィルターオートクリーン 手動機能	小型軽量設計	消臭成分量 切換機能	チャイルド ロック
	運転モード プザー	クイック 脱臭	二重皮膜 電源コード	
安全装置	過電流防止 (電流ヒューズ)			
交換用	プレフィルター	部品番号: 9450764005	希望小売価格 660円 (税込)	

※1. 試験機関: (一財)北里環境科学センター / 試験方法: 25m³チャンバー(密閉空間)内で脱臭機を運転し、経時的にチャンバー内の浮遊細菌を測定。/ 除菌の方式: 低濃度オゾン、プラズマイオン、フィルターによる捕集除去 / 試験対象: 試験空間に浮遊させた1種類の細菌 / 試験結果: 180分で99%以上減少 / 試験品: DAS-303R / 試験風量: 急速運転 / 報告書番号: 北生発2019\_0103号 ※2. 高速メガフィルターⅢ: 24時間ごとに加熱分解させるオートクリーニングを行います。使用状況によって耐用年数は異なります。DAS-303R プレフィルター、集じんフィルター、加湿フィルター、DAS-15R プレフィルター: 1ヶ月に1度の掃除機でのお手入れと、1年に1度の水洗いが目安です。(ご家庭での使用状況により、お手入れの頻度は異なります。また、使用状況によっては交換が必要な場合があります。) ●希望小売価格には、配送料、設置調整費、及び使用済み商品の引き取り費用などは含まれておりません。