

取扱説明書

ルームエアコン（家庭用）

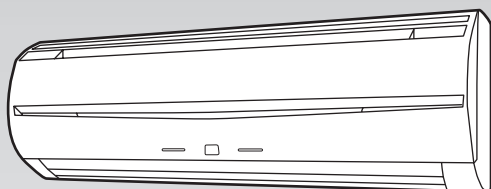

室内ユニット

AS-E367H

（室外ユニットAO-E367）

- エアコン内部のカビや雑菌の繁殖を抑えたいときは…
12ページ 内部乾燥運転
- お部屋を素早く冷やしたり暖めたいときは…
12ページ ダッシュ運転
- 最大能力を抑えて経済的な運転を行いたいときは…
11ページ 省パワー（ソフト運転）

このたびは富士通ゼネラルルームエアコンをお買い上げいただき、まことにありがとうございました。

正しくお使いいただくために、ご使用前にこの「取扱説明書」をよくお読みください。ご使用中にわからないことや不具合が生じたときにお役に立ちます。

特に、**安全上のご注意**は必ず読んで正しくお使いください。お読みになった後は、お使いになる方がいつでも見られるところに「保証書」、「据付説明書」とともに必ず保存してください。

- 据付けや取りはずしには、専門技術が必要です。必ずお買い上げの販売店にご相談ください。

もくじ

ページ

ご使用の前に

安全上のご注意	2~3
各部の名前と働き	4~5
準備	6~7
リモコンが使えないとき（応急運転）	7

運転のしかた

自動・冷房・ドライ・送風・暖房運転	8~9
自然風運転	9
風向調節	10

便利な機能

スイング風向	11
省パワー（ソフト運転）	11
ダッシュ運転	12
内部乾燥運転	12
切タイマー・入タイマー	13

お手入れ

お手入れのしかた	14~16
● 本体の清掃/吸込グリルの清掃/エアフィルターの清掃	14
● 吸込グリルのはずしかた/取り付けかた	15
● 空清脱臭フィルターの取り付けかた/お手入れ	16
シーズン前後のお手入れ・点検整備	17

困ったときなど

知っておいていただきたいこと	17
運転のしくみ	18
ご使用上の知識	18
故障かな？と思ったら	19~21
修理を依頼される前に	21
アフターサービス	22
お客様相談窓口	23
仕様	裏表紙

安全上のご注意







◆ご使用の前に、この「安全上のご注意」をよくお読みのうえ、正しくお使いください。

◆この項目は、いずれも安全に関する内容ですので、必ず守ってください。

「警告」「注意」の意味は次のようになっています。

 警告	取扱いを誤った場合、死亡または重傷を負うおそれがあるもの。	 注意	取扱いを誤った場合、傷害を負うおそれまたは物的損害を生じるおそれがあるもの。
---	-------------------------------	---	--

図記号の意味は次の通りです。



 禁止	 めれ手禁止	 水ぬれ禁止	 接触禁止
 指示を守る	 アース線接続	 電源プラグを抜く	

安全上のご注意

警告

<p>長時間冷風を身体に当てたり冷やし過ぎない 体調悪化、健康障害の原因になります。</p> 	<p>吹出口や吸込口に指や棒などを入れない 内部でファンが高速回転していますので、ケガの原因になります。</p> 
<p>電源コードの改造や途中接続、延長コードの使用、ほかの電気器具とのタコ足配線はしない 感電や火災の原因になります。</p> 	<p>電源コード・プラグを破損したり加工しない 束ねたり、加熱したり、重い物を載せたり、引っ張ったり、加工したりすると、破損して感電や火災の原因になります。</p> 
<p>電源プラグの抜き差しにより、エアコンの停止や運転をしない 感電や火災の原因になります。</p> 	<p>電源プラグはプラグ・コンセントのホコリを取り除き、ガタツキのないように刃の根元まで確実に差し込む ホコリが付着していたり、接続が不完全な場合は、感電や火災の原因になります。プラグ・コンセントにゆみや傷みがある場合は、お買い上げの販売店にご相談ください。</p> 
<p>異常時（こげ臭いなど）は運転を停止して電源プラグを抜く 異常のまま運転を続けると、故障や感電、火災などの原因になります。お買い上げの販売店または当社お客様相談窓口にご連絡してください。</p> 	<p>修理はお買い上げの販売店または専門業者に依頼ください ご自分で分解や修理をされ不備があるなど、感電や火災などの原因になります。</p> 
<p>エアコンが冷えない、暖まらない場合は、冷媒の漏れが原因のひとつとして考えられるので、お買い上げの販売店にご相談ください 冷媒の追加に伴う修理の場合は、修理の内容をサービスマンに確認してください エアコンに使用されている冷媒は安全です。冷媒は通常漏れることはありませんが、万一、冷媒が室内に漏れ、ファンヒーター、ストーブ、コンロなどの火気に触れると有害な生成物が発生する原因になります。</p> 	

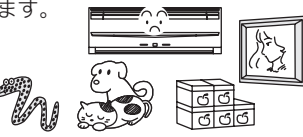
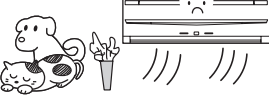
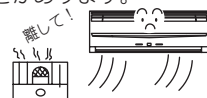
注意

<p>室内外ユニットの下にほかの電気製品や家財などを置かない 水滴が滴下する場合があります、汚損や故障の原因になることがあります。</p> 
<p>この製品は、一般家庭を対象としたものですので、犬や猫などの動物の飼育、植物の栽培、食品・精密機器・美術品の保存など特殊な用途には使用しない 動植物の正常な生育の障害、品質低下やエアコンの故障の原因になることがあります。</p> 
<p>動植物に直接風を当てない 動植物に悪影響を及ぼす原因になることがあります。</p> 
<p>エアコンの風が直接当たる場所に燃焼器具を置かない 燃焼器具の不完全燃焼や火災の原因になることがあります。</p> 
<p>室外ユニットの上に乗ったり、物を載せたりしない 落下、転倒などにより、ケガの原因になることがあります。</p> 

⚠注意

長期使用で傷んだままの据付台（置き台）などを放置しない

エアコンの落下につながり、ケガなどの原因になることがあります。お買い上げの販売店にご相談ください。



熱交換器（アルミフィン）にさわらない

ケガの原因になることがあります。特に、お手入れのときなどにご注意ください。



接続バルブは、暖房運転時に熱くなるのでふれない

接続バルブにふれるとやけどの原因になることがあります。



安全器には正しいアンペアのヒューズ以外は使用しない

火災や故障の原因になることがあります。

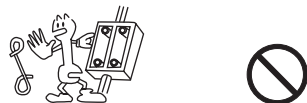

電源プラグを抜くときは電源コードを引っ張って抜かない

芯線の一部が断線し、火災の原因になることがあります。



ぬれた手で本体のスイッチを操作したり、電源プラグの抜き差しをしない

感電の原因になることがあります。



エアコンを水洗いしたり、花びんなど水の入った容器を載せない

エアコン内部に水が侵入して電気絶縁が悪くなり故障や感電、火災の原因になることがあります。



エアコンの操作やお手入れのときは不安定な台に乗らない

転倒などケガの原因になることがあります。



お手入れのときなど吸込グリルの取り付けは確実に

開閉作業中の吸込グリル落下に注意！取り付けに不備があると吸込グリルが落下し、ケガの原因になることがあります。



お手入れをするときは必ず運転を停止し、電源プラグを抜く

内部でファンが高速回転していますのでケガの原因になることがあります。



雷が鳴り落雷のおそれがあるときは運転を停止し、電源プラグを抜く

被雷すると、感電や故障の原因になることがあります。



長期間ご使用にならない場合は、電源プラグを抜く

ホコリがたまると、火災の原因になることがあります。



長期間リモコンを使用しない場合は乾電池を取り出す

乾電池から液が漏れる場合があります。漏れた液が皮膚に付いたり、目や口に入った場合は、ケガや失明の原因になることがあります。すぐに水で洗い流し、医師にご相談ください。



乳幼児が誤って乾電池を飲み込まないように管理する

乾電池を飲み込んだ場合は、ただちに医師にご相談ください。



燃焼器具と一緒に運転するときは、こまめに換気を行う

酸素不足の原因になることがあります。

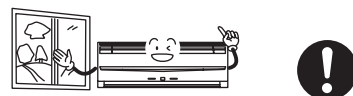

室内ユニット内部の洗浄は、お客様自身で行わず、必ずお買い上げの販売店または当社お客様相談窓口にご相談する

誤った洗浄剤の選定・使用方法で洗浄を行うと、樹脂部品が破損したり水漏れなどの原因になることがあります。また、洗浄剤が電気部品やモーターにかかると、故障や感電、火災の原因になることがあります。



据付け、移設時の注意

⚠警告

据付けや移設する場合は、お買い上げの販売店または専門業者にご相談ください

ご自分で据付け工事をされ不備があると、水漏れやケガ、感電、火災の原因になります。



電源は必ず定格電圧でエアコン専用コンセントを使用する

専用以外のコンセントを使用したり、他の電気機器と共用すると電源の容量が不足し、火災の原因になります。



アース（接地）を確実に

アース工事は、お買い上げの販売店または専門業者にご依頼ください。アース線は、ガス管、水道管、避雷針、電話のアース線に接続しないでください。アースが不確実な場合は、感電の原因になります。



⚠注意

可燃性ガスが漏れるおそれのある所へは据付けない

万一ガスが漏れてエアコンの周囲にたまると、発火して火災の原因になることがあります。



湿気の多いところ、雨水など水気のあるところに据付けるときは漏電しゃ断器（ブレーカー）を取り付ける

漏電しゃ断器が取り付けられていないと、感電の原因になることがあります。



ドレン（排水）ホースは、確実に排水するように配管する

排水経路が不確実な場合、屋内に浸水し、家財などをぬらす原因になることがあります。



各部の名前と働き

◆正しくお使いいただくために、各部の名前と位置を確認してください。
詳しくは **18** 内のページをご覧ください。

各部の名前と働き (室内ユニット、室外ユニット)

室内ユニット

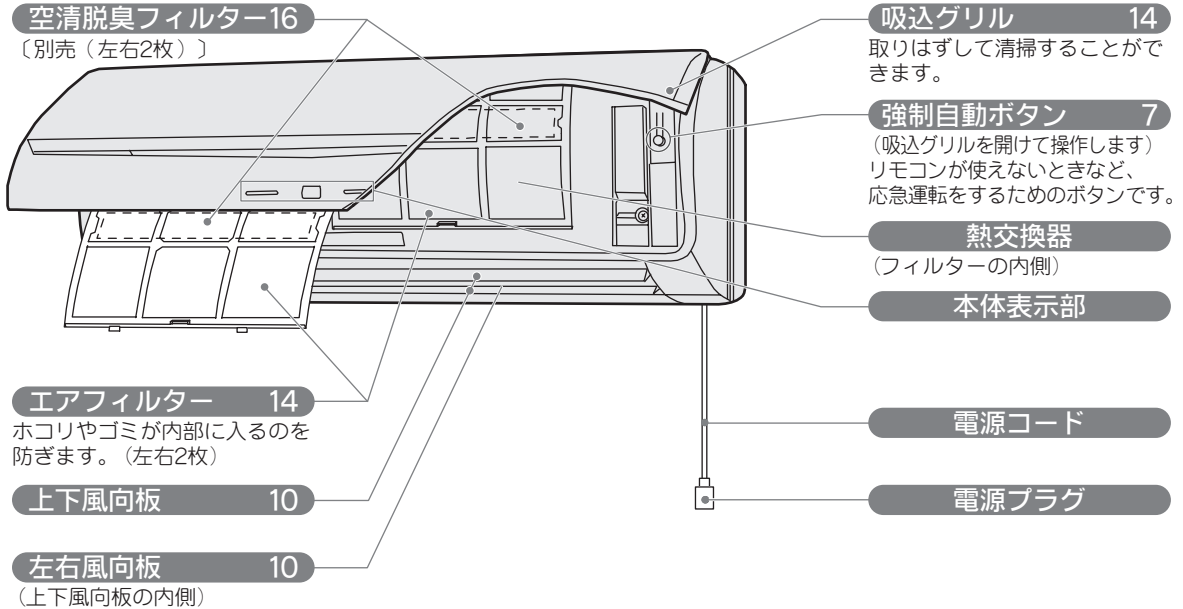

本体表示部

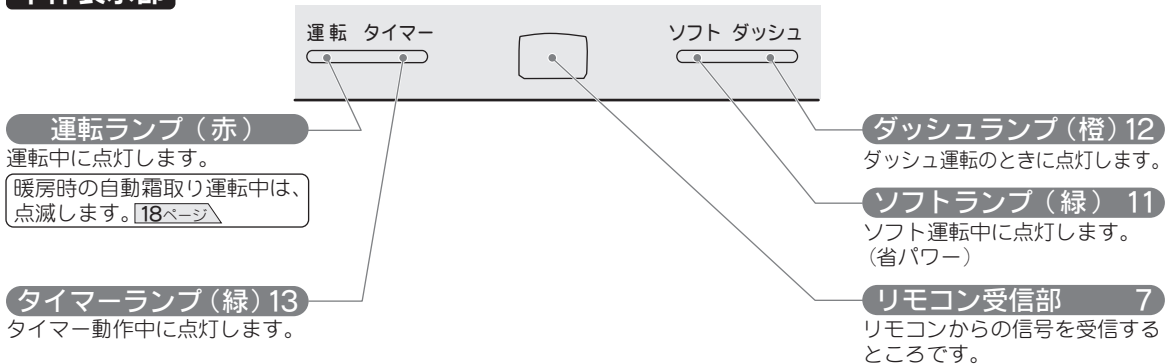

室外ユニット

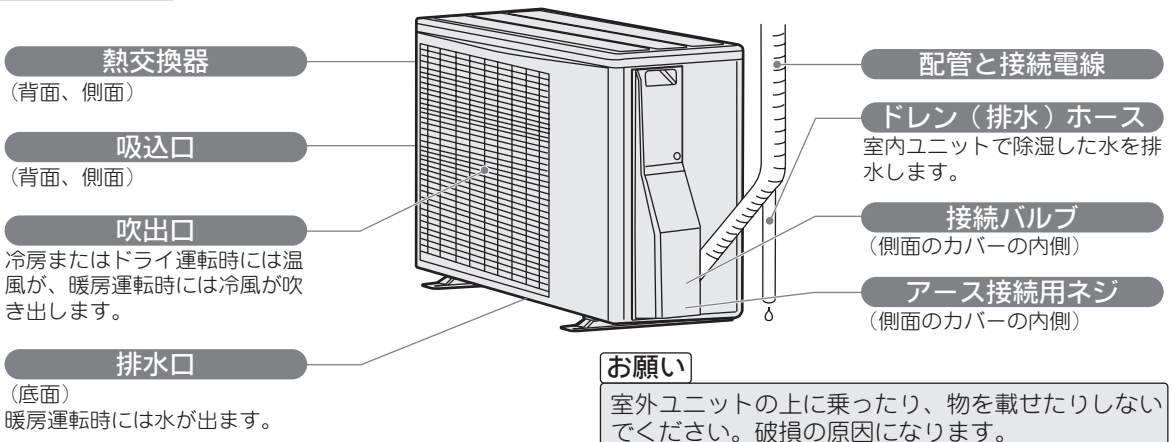

◆運転操作はリモコンで行います。各部の名前と働きを確認してください。
詳しくは 内のページをご覧ください。

リモコン

リモコン表示部

説明のため全部表示した図になっています。

運転モード表示 8

内部乾燥表示 12

温度・タイマー時間表示

「℃」が表示されているとき
設定された温度を表示します。

お部屋の状態により、室温と設定した温度が異なる場合があります。

「時間後」が表示されているとき
設定されたタイマーの時間を表示します。

タイマー設定表示 13

運転切換ボタン 8

運転の種類を切り換えます。
(自動、冷房、ドライ、送風、暖房)

ダッシュボタン 12

省パワーボタン 11

試運転ボタン 5

エアコン据付け時などに使います。

内部乾燥ボタン 12

運転/停止ボタン 8

押すと運転、もう一度押すと停止します。

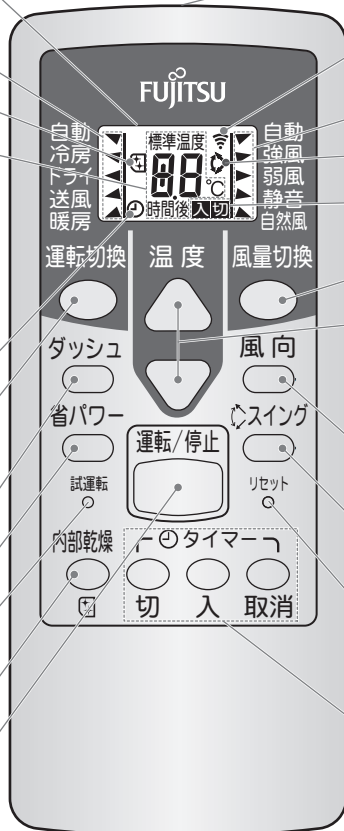

送信部

エアコン本体に信号を送ります。

送信表示

本体へ信号を送るときに表示します。

風量モード表示 9

スイング表示 11

タイマーモード表示 13

風量切換ボタン 9

温度設定ボタン 9

〔△▽ボタン〕
お部屋の温度を設定します。
△…上げる
▽…下げる

風向調節ボタン 10

上下風向板の向きを調節します。

スイングボタン 11

上下風向板がスイングします。

リセットボタン 6

リモコンの電池を交換したときなどに押します。

タイマーボタン 13

各部の名前と働き(リモコン)

リモコン操作と表示について(そこだけ表示機能)

●リモコンのボタン操作を行うと、操作したい部分だけを表示し、その他の表示は消えます(そこだけ表示機能)。操作内容が確認しやすい便利な機能です。

●運転切換・温度設定・風量切換はボタンを1回押すと現在の設定内容を表示し、連続してボタンを押すと設定の変更が行われ、本体に信号が送信されます。

(例)自動運転中に運転切換ボタンを押して、冷房運転に切り換える場合 送信表示



*自動運転をしているとき

*ボタンを1回押すと現在の設定内容「自動」だけの表示になります。

*2秒以内にボタンをもう1回押すと「冷房」に切り換わります。

*送信表示の点滅が消えると、全体が表示されます。

試運転ボタンについて

●試運転ボタンは、エアコン据付け時などに使用します。ふだんは使用しないでください。(室温調節機能が働きません)

●運転中に試運転ボタンを押すと試運転に設定され、エアコン本体の運転ランプ(赤)とタイマーランプ(緑)が同時に点滅します。

●試運転をやめるときは、運転/停止ボタンを押してエアコンを停止してください。

強制冷房運転について

●強制冷房運転は、エアコンを移設する場合など室外ユニットへ冷媒を回収するときに使用します。ふだんは使用しないでください。

●冷房運転中に試運転ボタンを押すと、強制冷房運転となり室温に関係なく冷房運転を行います。(室温調節機能が働きません)

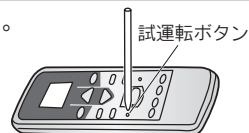

ボールペンなどをまっすぐに立てて軽く押してください。



斜めに押ししたり、強く押し込んだりしないでください。

準備

本体の準備

● 電源プラグをコンセントに差し込む

（単相100V 15A形）

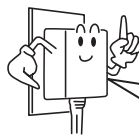

ホコリを取り除き、ゆるみのないようにしっかりと！

リモコンの準備（ご使用前にリモコンに乾電池を入れてください。）

乾電池の入れかた（単四形乾電池を2本）

1 裏面の電池ブタを開ける

- ▼を押しながら矢印の方向に引く

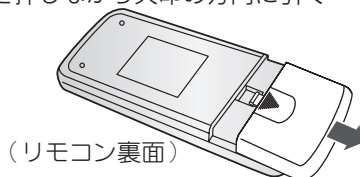

（リモコン裏面）

2 単四形乾電池を入れる

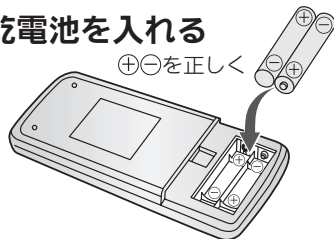

⊕⊖を正しく

お願い

- 新旧、異種の乾電池を混用しないでください。
- 長期間ご使用にならないときは、乾電池を取り出してください。
 - * 入れたまま放置すると、乾電池から液が漏れる場合があります。漏れた液が皮膚に付いたり、目や口に入った場合は、ケガや失明の原因になることがあります。
 - * 取り出した乾電池は、乳幼児が飲み込まないように管理してください。

3 電池ブタを閉める

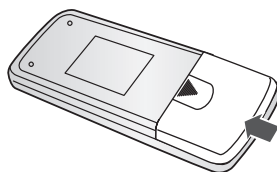

4 リセットボタンを押す

- 乾電池を交換した後や、動作が正常でない場合、必ずリセットボタンを押してください。

リセットボタン



ボールペンなどをまっすぐに立てて軽く押してください。



斜めに押ししたり、強く押し込んだりしないでください。

乾電池の寿命について

- ご使用の頻度にもよりますが、約1年間です。次の場合は、乾電池を交換しリセットボタンを押してください。
 - * エアコンに近づかないと受信しない場合
 - * リモコンが正しく動作しない場合
 - * リモコンの表示部がうすくなり、文字が見にくくなった場合

リモコンホルダーを利用するとき

- 柱や壁などにリモコンを取り付けておくことができます。
- リモコンホルダーに取り付けたままリモコンを操作すると、正しく受信しないことがあります。リモコンは必ずホルダーから取りはずし、受信部に向けて操作してください。

1 リモコンホルダーを固定する

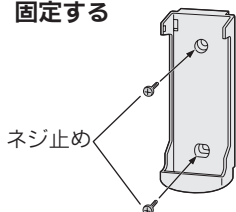

2 リモコンを取り付ける

- ② 押す
- ① のせる

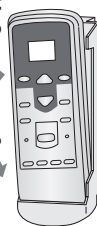

3 リモコンを取り出す

- ① ずらす
- ② 引く



リモコンが使えないとき (応急運転)

リモコンを操作するとき

- リモコンは、受信部に正しく向けて操作してください。
- 本体がリモコンからの信号を正しく受けると受信音が鳴ります。
- 受信音が鳴らない場合は、再度リモコン操作を行ってください。

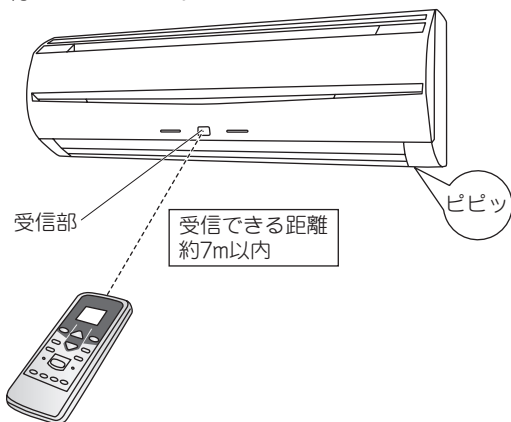

お知らせ

- リモコンと受信部との間にカーテンや壁などがあると信号が届きません。
- 受信部に強い光が当たると、エアコンが正しく動作しないことがあります。直射日光をさえぎり、また照明器具や薄型テレビの画面を受信部から離してください。
- 電子式瞬時点灯方式 (インバーター方式など) の蛍光灯がある部屋では信号を受け付けない場合があります。その場合は、販売店にご相談ください。
- リモコンの操作で他のエアコンや電気機器が作動したり、他のリモコンでエアコンが作動する場合は、お買い上げの販売店にご相談ください。

お願い

- リモコンは、直射日光や暖房器具などの熱の影響のない所へ置いてください。
- リモコンに強い衝撃を与えたり、水をかけたりしないでください。

- ◆乾電池が切れたときや、リモコンをなくしたときには、応急的に運転することができます。
- ◆「自動運転」[\[8・9・18ページ\]](#)と同じ内容の運転となります。風量は「自動」、風向は「標準方向」、温度は「標準温度」で運転されます。

1 吸込グリルを開ける

吸込グリルの下部両端に指を掛け、引っ掛かるところまで手前に引きます。手を離しても、吸込グリルが開いたままとなります。

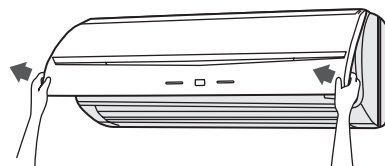

2 強制自動ボタンを押す

本体の運転ランプ (赤) が点灯します。

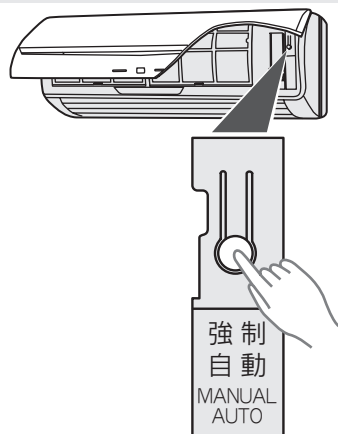

3 吸込グリルを閉める

吸込グリル下側の4カ所を押して閉めます。

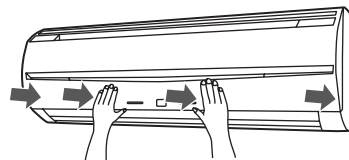

● 停止するとき

もう一度、**強制自動ボタンを押す**

運転を停止し、本体の運転ランプ (赤) が消灯します。

自動・冷房・ドライ・送風・暖房運転

◆お好みに合わせて運転できます。

- ・自動運転……そのときのお部屋の状況に適した運転の種類〔冷房・ドライ・監視運転（送風）・暖房〕を自動的に設定して運転します。[18ページ](#)
- ・冷房運転……お部屋を涼しくしたいときにお使いください。
- ・ドライ運転……お部屋の温度をあまり下げずに除湿したいときにお使いください。
- ・送風運転……お部屋の空気を循環させたいときや、風に当たりたいときなどにお使いください。
- ・暖房運転……お部屋を暖めたいときにお使いください。



(例) 運転を開始して「冷房」を選んだ場合

1 を押して、運転を開始する

本体の運転ランプ（赤）が点灯します。

2 を押して、運転の種類を選ぶ

1回押すと現在の運転の種類だけを表示します。

2回以上押すと運転の種類が切り換わります。

（そこだけ表示機能 [5ページ](#)）

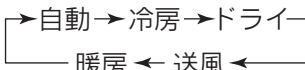

● 停止するとき

を押す

本体の運転ランプ（赤）が消灯します。

運転について

自動運転

- 自動運転で運転を開始したときは、運転の種類を選ぶため、1分間ごく弱い風で送風運転を行います。
- 監視運転になるとごく弱い風で送風運転を継続します。

ドライ運転

- 除湿優先運転となりますので、室温がお好みの温度まで下がらないことがあります。また、ドライ運転でお部屋を暖めることはできません。
- ドライ運転中は弱い風で運転し、お部屋の湿度調整のために室内ファンがときどき停止します。

暖房運転

- 暖房運転を開始してから約3~5分間はごく弱い風で運転し、その後設定風量になります。これは、室内ユニットの内部が暖まってから温風が吹き出すようになっているためです。
- 外気温が低いとき室外ユニットに霜が付いて暖房能力が低下するため、自動的に霜取り運転を行います。霜取り運転中は運転ランプ（赤）が点滅し、暖房運転を一時的に停止します。[18ページ](#)
- 運転開始時はスタート機能が動作します。[18ページ](#)

お知らせ

自動運転

- 自動運転の内容がお好みに合わないときは、手動運転（冷房・ドライ・送風・暖房運転）でお使いください。

冷房運転

- 室温より低い温度に設定しないと冷房運転になりません。

ドライ運転

- 室温より低い温度に設定しないとドライ運転になりません。

暖房運転

- 室温より高い温度に設定しないと暖房運転になりません。

自然風運転

温度設定を変えたいとき

温度

を押して、温度を変える

1回押すと現在の温度設定だけを表示します。
2回以上押すと温度が1℃ずつ変わります。
(そこだけ表示機能 [5ページ])
△ボタン…温度を上げたいとき
▽ボタン…温度を下げたいとき

温度設定の範囲

自動運転時…「標準温度」に対して2℃高め、
2℃低めの範囲

冷房、ドライ運転時…18～30℃

暖房運転時…16～30℃

送風運転時、内部乾燥運転時に温度調節
することはできません。

おすすめの温度

自動運転時…「標準温度」

冷房運転時…26～28℃

暖房運転時…20～24℃

◆穏やかな潮騒の音や高原の爽やかな風など、人間が心地よいと感じる快適なリズムで風量を変化させる快適機能です。



(例) 冷房運転中に「自然風」を選んだ場合

1 エアコン運転中に、風量切換を押して、「自然風」を選ぶ

1回押すと現在の風量設定だけを表示します。
2回以上押すと風量が切り換わります。
(そこだけ表示機能 [5ページ])

→自動→強風→弱風
自然風 ← 静音 ←

送信表示が出て、約3秒後に全体が表示されます。

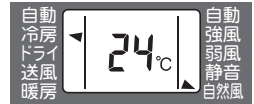

● 自然風運転をやめるとき

風量切換を押して、「自然風」以外の風量を選ぶ

風量を変えたいとき

風量切換

を押して、風量を選ぶ

1回押すと現在の風量設定だけを表示します。
2回以上押すと風量が切り換わります。
(そこだけ表示機能 [5ページ])

→自動→強風→弱風
自然風 ← 静音 ←

ドライ運転時は、自動と自然風のみです。

自動風量について

冷房運転時

●運転開始時は強めの風で運転し、お部屋が涼しくなるにつれて弱めの風で運転します。

●室温が設定した温度に近づくともだやかな運転を抑えるために、室内ファンがときどき止まる場合があります。

(省エネファン制御 [18ページ])

暖房運転時

●運転開始時は強めの風で運転し、お部屋が暖かくなるにつれて弱めの風で運転します。

送風運転時

●弱めの風で運転します。

上手な使い方

熱の侵入や発生を少なく!

冷房時、直射日光の当たる窓にはカーテンを引くか、ブラインドをおろしてください。

室内温度は適温に!

冷やしすぎ、暖めすぎは健康上よくありません。また、電気のムダ使いにもなります。

風量調節を上手に!

お部屋の状態に合わせて最も適切な風量に自動で切り換える自動風量をおすすめします。

自然風運転について

●自動運転における監視運転中は、自然風運転にしても運転状態は変化しません。

●エアコンから風が出ていないときや、ごく弱い風で運転しているときには、自然風運転にはなりません。

エアコンの風が止まるとき

・暖房時の霜取り運転中、ドライ運転中(湿度調整のため、ときどき止まります)など。

エアコンの風がごく弱いとき

・暖房運転開始時など。

風向調節

◆お好みに合わせて、上下・左右の風向が調節できます。

上下風向の調節



*リモコン表示部は変わりません。

1 エアコン運転中に、 風向 を押して、 上下風向を選ぶ

押すごとに上下風向位置が切り換わります。

①↔②↔③↔④↔⑤↔⑥↔⑦

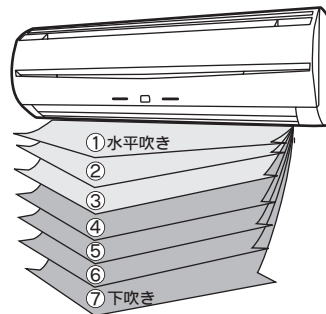

●冷房・除湿・暖房効果をも高めるため、次の範囲でお使いください。

●A冷房・ドライ運転時の範囲

①②③

●B送風・暖房運転時の範囲

①②③④⑤⑥⑦

●C暖房運転時のおすすめ範囲

④⑤⑥⑦

*冷房・ドライ運転時に④⑤⑥⑦で30分以上運転を続けると、自動的に③の風向になります。

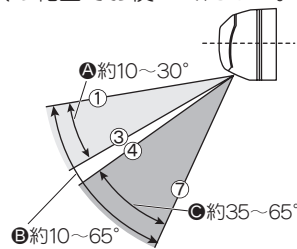

※角度は上側の風向板の動く範囲

上下風向の調節について

●使い始めや、運転モードを変更すると、冷房や暖房など運転の種類に合わせて、標準風向に自動的に設定されます。

冷房・ドライ・送風運転時：①水平吹き

暖房運転時：⑦下吹き

●暖房運転開始時または霜取り運転中 **18ページ** で吹き出す風の温度が低いときは、風が身体に当たらないように一時的に⑦下吹きとなります。

●自動運転の監視運転中 **8・18ページ** は①水平吹きとなり、風向の調節はできません。

お願い

●操作は、運転を開始し上下風向板が停止してから行ってください。

●上下風向板は、必ずリモコンの風向調節ボタンで操作してください。手で無理に動かすと、正しく動かなくなることがあります。そのときは、いったん運転を停止すると、その後正常に戻ります。

●冷房やドライ運転時、上下風向板を長時間④⑤⑥⑦にしないでください。吹出口付近に露が付き水滴が落ちることがあります。

左右風向の調節

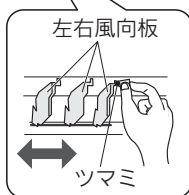
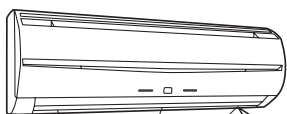

1 ツマミを手で持って調節する

●左右風向板は、「カチツカチツ」という音とともに動いて、角度が決まります。

⚠注意

吹出口の奥に指や棒を入れないでください

内部でファンが高速回転していますので、ケガの原因になることがあります。



上手な使い方

室内温度はムラのないように！

室温のムラが少なくなるように、上下、左右方向に風向きを調節してください。

スイング風向

- ◆上下風向板をスイングさせ、お部屋のすみずみまで冷風や温風を送ります。

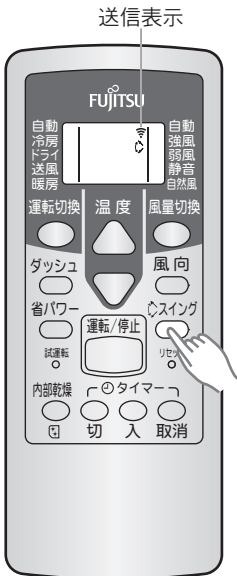

*本体表示部は変わりません。

1 エアコン運転中に、 スイングを押す

スイングを押す

リモコンにスイング表示「」が点灯します。

- 上下風向板がスイングします。

送信表示が出て、約3秒後全体が表示されます。



● スイング風向をやめるとき もう一度、

スイングを押す

リモコンのスイング表示「」が消灯します。

- スイング設定前の風向に戻ります。

スイング風向について

- 冷房や暖房など運転の種類に合わせて、下図の範囲でスイングします。

冷房・ドライ・送風運転時

暖房・送風運転時

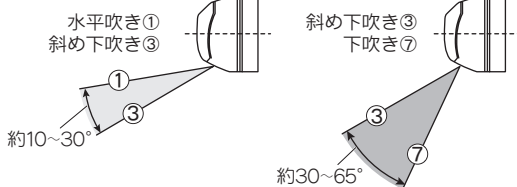

※角度は上側の風向板の動く範囲

- 送風運転時は、スイング設定前の風向位置により①⇔③か③⇔⑦のどちらかにスイングを行います。

- エアコンから風が出ていないときや、ごく弱い風で運転しているときには、スイングが一時的に止まる場合があります。

エアコンの風が止まるとき

- ・暖房時の霜取り運転中、ドライ運転中（湿度調整のため、ときどき止まります）など

エアコンの風がごく弱いとき

- ・暖房運転開始時など

- スイング中に風向調節ボタンを押すと、スイングが解除され、スイング設定前の風向に戻ります。

省パワー（ソフト運転）

- ◆冷暖房能力を約70%に抑え、1時間あたりの電気代を節約した運転をします。



*リモコン表示部は変わりません。

1 エアコン運転中に、 省パワーを押す

省パワーを押す

本体のソフトランプ（緑）が点灯します。

● 省パワーをやめるとき

もう一度、

省パワーを押す

本体のソフトランプ（緑）が消灯します。

- 通常の運転に戻ります。

省パワーについて

- 省パワー設定中にいったん運転を停止し、再度運転を開始した場合は、省パワー設定は解除されません。

- 自動運転における監視運転中は、省パワーボタンで省パワーを設定しても運転状態は変化しません。

- 冷房運転時の省パワー設定中は、除湿効果を高めるために弱い風で運転したり、湿度調整のために室内ファンをときどき停止することがあります。

- ダッシュ運転中に省パワーを設定をすると、ダッシュ運転は解除されます。

省パワー設定時の電気代

1時間あたりの電気代は以下の通りです。

冷房	約20円
暖房	約20円

お知らせ

- よく暖まらない（よく冷えない）場合には、省パワー設定を解除してください。

上手な使い方

省パワーを上手に活用して！

冷房運転時に省パワーを設定すると、除湿効果を高めた運転をします。梅雨どきなど、室温をあまり下げずに湿気を取り除きたいときに便利です。

ダッシュ運転

- ◆冷房・ドライ運転時…最大パワーになり、設定温度-1℃までお部屋を一気に冷やします。
- ◆送風運転時…室内ユニットの風量をアップします。
- ◆暖房運転時…最大パワーになり、設定温度+2℃までお部屋を一気に暖めます。



1 エアコン運転中に、ダッシュを押す

本体のダッシュランプ（橙）が点灯します。

● ダッシュ運転をやめるとき

もう一度、ダッシュを押す

本体のダッシュランプ（橙）が消灯します。

- 通常の運転に戻ります。

*リモコン表示部は変わりません。

ダッシュ運転

内部乾燥運転

ダッシュ運転について

冷房・ドライ運転時

- 室温が設定温度より1℃低くなった場合、またはダッシュ運転を設定してから30分経過した場合はダッシュ運転を自動解除します。ただし、ダッシュ運転を設定してから6分間は自動解除しません。

送風運転時

- ダッシュ運転を設定してから15分経過した場合はダッシュ運転を自動解除します。

暖房運転時

- 室温が設定温度より2℃高くなった場合、またはダッシュ運転を設定してから60分経過した場合はダッシュ運転を自動解除します。ただし、ダッシュ運転を設定してから15分間は自動解除しません。

- ダッシュ運転中の風向と風量は自動設定されます。風向がお好みに合わないときは、風向調節ボタンで変更することができます。

- 自動運転における監視運転中はダッシュボタンを押しても運転状態は変化しません。

- 省パワー設定中にダッシュ運転をすると、省パワー設定は解除されます。[11ページ](#)

上手な使い方

ダッシュ運転を上手に活用して！

夏のお風呂あがりや冬の帰宅時など、素早く冷やしたり暖めたいときにお使いください。

内部乾燥運転

- ◆微弱暖房運転と送風運転により室内ユニットの内部を乾燥させ、カビや雑菌の繁殖を抑えます。冷房やドライ運転を停止するときにお使いになると効果があります。



1 エアコン運転中または停止中に、内部乾燥を押す

リモコンに内部乾燥表示「」が点灯し、約20分経過後、消灯します。

リモコンに内部乾燥表示「」が点灯し、約20分経過後、消灯します。

●途中で停止するとき

内部乾燥運転中に、

運転/停止を押す

リモコンの内部乾燥表示「」が消灯し、運転停止状態になります。

- 内部乾燥運転を停止します。（エアコンの運転も停止します）

内部乾燥運転について

- 内部乾燥運転は、内部乾燥ボタンを押してから約20分間行い、その後自動的に運転を停止します。
- 内部乾燥運転中に再度内部乾燥ボタンを押すと、内部乾燥運転が再設定されます。

お知らせ

- 内部乾燥運転中は、室内温度・湿度が若干上昇します。
- 内部乾燥運転は、すでに発生したカビや雑菌を除去する働きや、殺菌効果はありません。
- 室内ユニットの熱交換器（アルミフィン）がホコリで汚れてくると、内部乾燥運転時にニオイが発生することがあります。この場合、室内ユニット内部の清掃をおすすめします。室内ユニット内部の清掃は、お買い上げの販売店または当社お客様相談窓口にご相談ください。

切タイマー・入タイマー

- ◆切タイマー…設定した時間が経過すると、エアコンの運転を停止します。
- ◆入タイマー…設定した時間が経過すると、エアコンの運転を開始します。





(例) 切タイマーで3時間後を選んだ場合

1 エアコン運転中に、設定したいタイマーボタン 切 または 入 を押して 時間を選ぶ

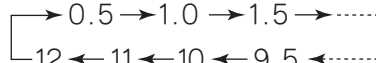
設定したいタイマーボタンを押すごとにタイマーの時間が切り換わります。(「切」または「入」)



本体のタイマーランプ(緑)が点灯します。
リモコンにタイマー設定表示「」、設定したタイマーモード表示「」または「」が点灯します。

タイマー時間を確認するとき

設定したタイマーボタン

 または  を1回押す

●約5秒間タイマーの残り時間を表示します。

タイマー時間を変更するとき

設定したタイマーボタン

 または  を2回以上押して時間を選ぶ

タイマー動作中に運転を停止するとき

 を押す

●タイマーを取り消すとき

 を押す

●通常の運転に戻ります。

タイマー設定操作時の表示について

(例) 切タイマーで3時間後に運転を停止させる場合

操作前	操作中	操作後
*冷房運転をしているとき	*  を押して時間を合わせる	*送信表示が出て、約3秒後全体が表示されます。

お知らせ

- 最大12時間まで設定できます。
- 0.5時間～10時間は30分単位、10時間～12時間は1時間単位で時間を設定できます。
- 切タイマーと入タイマーの組み合わせはできません。

上手な使い方

タイマーを有効に!

おやすみになるときや、お目覚めになるときなど必要な時間だけ運転してください。

お手入れのしかた

◆こまめなお手入れがエアコンを長持ちさせ、冷・暖房効果を高めます。

⚠注意

お手入れをするときは必ず運
転を停止し、電源プラグを抜
いてください

内部でファンが高速回転していま
すのでケガの原因になる
ことがあります。



吸込グリルの取り付けは確実
に行ってください

グリル開閉時の吸込グリル落下に注意!

取り付けに不備があると吸込
グリルが落下し、ケガの
原因になることがありま
す。



お手入れのときは不安定な台
に乗らないでください

転倒などケガの原因になること
があります。



エアフィルターを取りはずし
たときに内部の熱交換器（アル
ミフィン）にさわらないで
ください

ケガの原因になることが
あります。



本体の清掃

準備 リモコンでエアコンを停止し、
電源プラグを抜く

1 水かぬるま湯を含ませた柔らかい
布でふき、その後柔らかい布でか
らぶきする

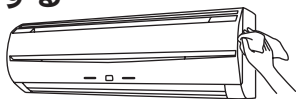

●40℃以上の温水は使わないでください。
変形、変色することがあります。

●アルコール、ベンジン、シンナー、み
がき粉などでふかないでください。製
品を傷めることがあります。

吸込グリルの清掃

準備 リモコンでエアコンを停止し、
電源プラグを抜く

1 吸込グリルを取りはずす

●15ページの「吸込グリルのはずしかた」の手順
で吸込グリルを取りはずす。

2 水洗いをする

●ホコリを掃除機で吸い取り、水かぬるま湯
を含ませた柔らかい布でふき、その後柔ら
かい布でからぶきをする。

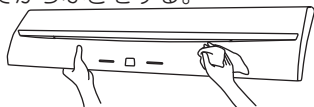

●40℃以上の温水は使わないでください。
変形、変色することがあります。

●アルコール、ベンジン、シンナー、み
がき粉などでふかないでください。製
品を傷めることがあります。

3 吸込グリルを取り付けて閉める

●15ページの「吸込グリルの取り付けかた」の手
順で吸込グリルを取り付けて閉める。

エアフィルターの清掃

- ◆エアフィルターにホコリがたまると風量が減り、
能力が低下したり運転音が大きくなったりします。
- ◆シーズン始めには必ず清掃し、使用期間中は2週間
を目安に清掃してください。

準備 リモコンでエアコンを停止し、
電源プラグを抜く

1 吸込グリルを開けて、
エアフィルターを取りはずす

①吸込グリルの下部両端に手を掛け、引っか
かるところまで手前へ引く。（手を離して
も吸込グリルは開いたままとなります。）

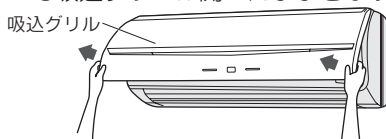

②エアフィルターのとっ手を持って持ち上げ、
下部のひっかけ部（2カ所）をはずし、引き
出す。

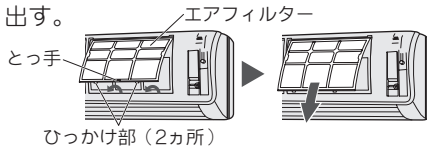

（上の図は説明のため、吸込グリルが付いていません。）

2 ホコリを掃除機で吸い取るか、
水洗いする

●水洗いの後は日陰でよく乾かす。

3 エアフィルターを取り付け、
吸込グリルを閉める

①パネルに沿わせて止まるところまで差し込
み、下部のひっかけ部をパネルの穴へハメ
込む。

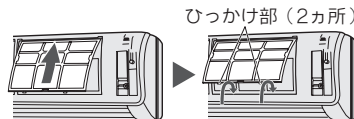

（上の図は説明のため、吸込グリルが付いていません。）

②15ページの「吸込グリルの取り付けかた」「3」
のように吸込グリル下側の4カ所を押して、
吸込グリルを閉める。

吸込グリルのはずしかた

準備 リモコンでエアコンを停止し、電源プラグを抜く

1 吸込グリルを開ける

- ①吸込グリルの下部両端に手を掛け、手前に引く。
- ②途中の引っかかる場所よりも更に手前へ開き、吸込グリルが水平となるまで大きく開ける。

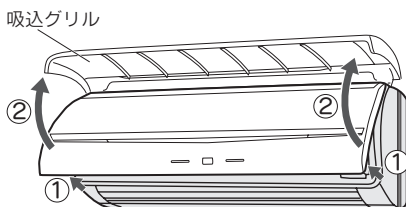

2 吸込グリルのロックを解除する

- 片手で吸込グリルをささえながら、左右の「グリルはずれ防止用ツマミ」を止まるまで引いて、吸込グリルのロックを解除する。

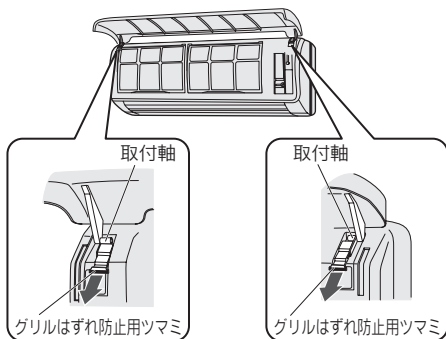

ツマミは止まるまで引いて、確実にロックを解除してください。ロックが確実に解除されないまま吸込グリルをはずそうとすると、吸込グリルの取付軸が破損することがあります。

3 吸込グリルをはずす

- 吸込グリルを水平としたまま、上方へ持ち上げてはずす。

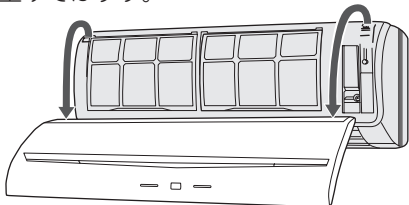

吸込グリルの取り付けかた

1 吸込グリルの取付軸を、パネル上面の軸受へ入れる

- ①「グリルはずれ防止用ツマミ」を止まるまで引く。
- ②吸込グリルを水平としたまま、左右の吸込グリルの取付軸を、パネル上面の軸受へ入れる。

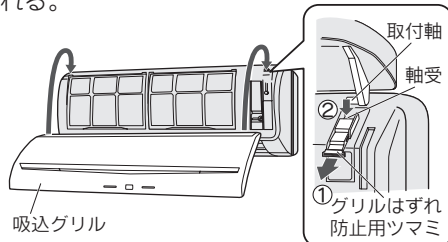

2 吸込グリルをロックする

- 片手で吸込グリルをささえながら、左右の「グリルはずれ防止用ツマミ」を止まるまで押して、吸込グリルの取付軸をロックする。

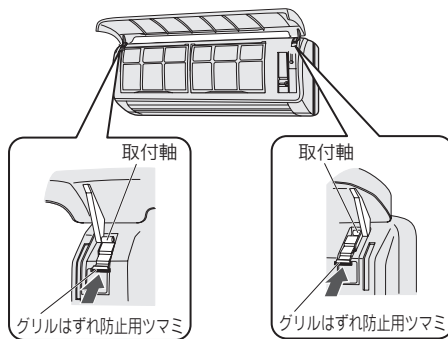

3 吸込グリルを閉める

- 吸込グリル下側の4カ所を押して閉める。

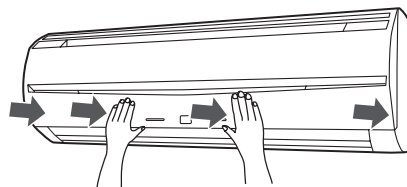

吸込グリルを開けたまま運転しないでください。故障の原因となることがあります。

お手入れのしかた (つづき)

空清脱臭フィルターの取り付けかた

◆別売の空清脱臭フィルターセット (APS-03K) をお買い求めになり取り付けてください。

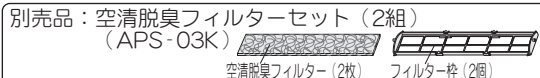

準備 リモコンでエアコンを停止し、電源プラグを抜く

1 吸込グリルを開けて、エアフィルター (2枚) を取りはずす

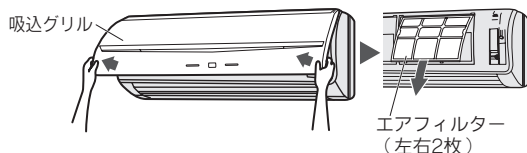

- 14ページの「エアフィルターの清掃」**「1」**の手順でエアフィルターを取りはずす。

2 空清脱臭フィルターをエアフィルターに取り付ける

- ①空清脱臭フィルターをフィルター枠の中へ入れる。



- ②フィルター枠の両端固定部をエアフィルター裏面のツメ (2カ所) にハメ込む。
ツメ (裏面2カ所)

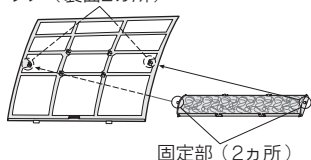

空清脱臭フィルターが枠からハミ出さないように注意してください。

- ③フィルター枠の上下固定部4カ所をエアフィルター裏面のツメにハメ込む。

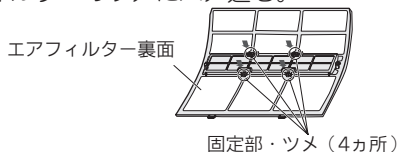

3 エアフィルター (2枚) を取り付け、吸込グリルを閉める



- 14ページの「エアフィルターの清掃」**「3」**の手順でエアフィルターを取り付け吸込グリルを閉める。

*空清脱臭フィルターをご使用になるときは、風量を「強風」でご使用になるとより一層の効果が得られます。

空清脱臭フィルターのお手入れ

◆空清・脱臭効果を維持するため、6ヵ月を目安にお手入れしてください。

◆脱臭効果を維持するため、3年を目安に交換してください (6ヵ月に1回洗浄した場合)。交換するときは、別売の交換用空清脱臭フィルター (APS-08A) をお買い求めください。

別売品：交換用空清脱臭フィルター (2枚)
(APS-08A)

- ※フィルター枠は使い捨てではありません。
- ※空清脱臭フィルターの保管は高温・多湿を避け、開封後はなるべく早くご使用ください。

準備 リモコンでエアコンを停止し、電源プラグを抜く

1 吸込グリルを開けて、エアフィルター (2枚) を取りはずす

- 14ページの「エアフィルターの清掃」**「1」**の手順でエアフィルターを取りはずす。

2 空清脱臭フィルターを取りはずす

- 本ページの「空清脱臭フィルターの取り付けかた」**「2」**と逆の手順で空清脱臭フィルターを取りはずす。

3 水洗いして乾かす

- ①水かぬるま湯で押し洗います。汚れがひどい場合は、薄めた台所用洗剤 (中性) で押し洗います。

こすったり、もみ洗いはしないでください。空清・脱臭効果が損なわれることがあります。

- ②流水ですすぐ。

- ③日陰で十分に乾かす。

4 空清脱臭フィルターを取り付ける

- 本ページの「空清脱臭フィルターの取り付けかた」**「2」**と同じ手順で空清脱臭フィルターを取り付ける。

5 エアフィルター (2枚) を取り付け、吸込グリルを閉める

- 14ページの「エアフィルターの清掃」**「3」**の手順でエアフィルターを取り付け吸込グリルを閉める。

空清脱臭フィルターについて

- 空清脱臭フィルターに含まれるポリフェノールの働きにより、空清脱臭フィルターに捕捉したカビや雑菌を除菌します。
- 空清脱臭フィルターに含まれる超微粒子セラミックにより、マイナスイオンを発生させ、脱臭を促進します。

シーズン前後のお手入れ・点検整備

知っておいていただきたいこと

シーズン後のお手入れ

- 晴れた日に半日ほど送風運転 **8ページ** をするか、内部乾燥運転 **12ページ** をして室内ユニット内部をよく乾燥させる
- 運転を停止し、電源プラグを抜く
 - プラグにホコリがたまると、火災の原因になることがあります。
- リモコンの乾電池を取り出す
 - 入れたまま放置すると、乾電池から液が漏れる場合があります。漏れた液が皮膚に付いたり、目や口に入った場合は、ケガや失明の原因になることがあります。
 - 取り出した乾電池は、乳幼児が飲み込まないように管理してください。

シーズン前のお手入れ

準備 電源プラグを抜く

- 室内・室外ユニットの吸込口・吹出口がふさがれていないか確認する
- ドレン（排水）ホースの排水口がふさがれていないか確認する
- アース線が断線していたり、はずれていないか確認する
 - アースが不確実な場合、感電や火災の原因になります。アース工事は、お買い上げの販売店または専門業者にご依頼ください。
- リモコンに乾電池を入れる **6ページ**
- 電源プラグを差し込む
 - 電源プラグ・コンセントのホコリを取り除き、ガタツキのないように刃の根元まで確実に差し込んでください。

点検整備

- ご使用状態によって変わりますが、エアコンを2～3シーズンご使用になると、内部が汚れ、ニオイが発生したり、性能が低下することがあります。

注意

通常のお手入れとは別に点検整備を行う
室内ユニット内部にゴミやホコリがたまって、除湿水の排水経路を詰まらせ、室内ユニットからの水漏れの原因になることがあります。点検整備（有料）はお買い上げの販売店にご相談ください。

室内ユニット内部の洗浄は、お客様自身で行わず、必ずお買い上げの販売店または当社お客様相談窓口にご相談する

誤った洗浄剤の選定・使用方法で洗浄を行うと、樹脂部品が破損したり水漏れなどの原因になることがあります。また、洗浄剤が電気部品やモーターにかかると、故障や感電、火災の原因になることがあります。

◆故障を防ぐために必ずお読みください。

使用上のお願い

- エアフィルターを入れて運転してください。入れないで運転すると機械が汚れ、故障の原因になります。
- 吸込口・吹出口をふさがしないでください。障害物があると性能が低下したり、正常な運転ができず、故障の原因になります。
- エアコンのそばにストーブなどを置かないでください。熱のため室内ユニットが変形することがあります。
- 揮発性・可燃性のは使わないでください。アルコール、ベンジン、シンナーなどで拭いたり、液状殺虫剤をかけたりすると、破損や故障の原因になります。
- 室外ユニットの周辺はキレイに保ち、物などを置かないようにしてください。落ち葉等があると、小動物や虫などが侵入して、内部の電気部品に触れると、故障の原因になります。

据付け上のお願い（移設工事には、必要な実費がかかります。）

- 次の場所での据付けは避けてください。
- ・ 海浜地区など塩分の多い場所
 - ・ 温泉地帯など硫化ガスの発生する場所
 - ・ 機械油が多い所
 - ・ 油煙、蒸気、チリ、ホコリの排出される所
 - ・ 動物の尿がかかったり、アンモニアの発生する所
 - ・ 小動物や虫などのすみかになるような所
 - ・ 積雪により室外ユニットの吸込口や吹出口がふさがれる場所（防雪の処理が必要となります）

室内・室外ユニットからの排水は、隣家などの迷惑にならないように水はけのよい所にしてください。暖房運転のときには、室外ユニットから水が出ます。また冷房・ドライ運転のときには、接続バルブに水が付き室外ユニットから流れ出すことがあります。

室内ユニット及びリモコンは、テレビやラジオから1m以上離してください。また、電源は必ずエアコン専用のコンセントをお使いください。テレビやラジオに映像の乱れや雑音が入る場合があります。

室内ユニットの吹出口は、火災警報器から1.5m以上離してください。

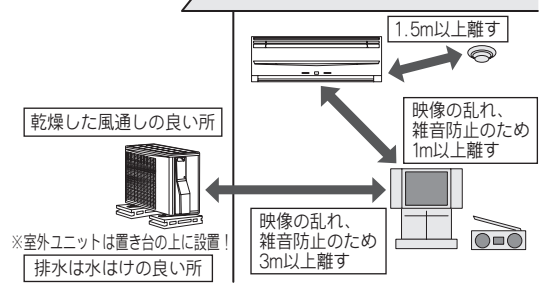

騒音にもご配慮を

- 据付けに当たっては、エアコンの重量に十分耐える場所で、騒音や振動が増大しないような場所をお選びください。
- 室外ユニットの吹出口からの温風や騒音が隣家の迷惑にならないような場所をお選びください。
- 室外ユニットの吹出口の近くに物を置くと、機能低下や騒音増大のもとになりますので、吹出口付近には障害物を置かないでください。
- エアコンをご使用中異常音が出る場合などは、お買い上げの販売店にご相談ください。

シーズン前後のお手入れ・点検整備

知っておいていただきたいこと

運転のしくみ

自動運転について

運転開始したときの室温に合わせて次のように運転の種類と設定温度を自動的に選び運転を始めます。

室温	運転の種類	(標準温度)	
30℃以上	冷房	27℃	
27℃～30℃		26℃	
24℃～27℃		ドライ	23℃
22℃～24℃		監視運転 (送風)	
22℃未満		暖房	23℃

- 監視運転になるとごく弱い風で送風運転を継続し、室温が22℃未満に変化すると暖房運転に、24℃以上に変化するとドライ運転に自動的に切り換わります。
- 自動運転を停止した後、2時間以内に再度運転した場合は、停止前と同じ運転内容になります。

省エネファン制御について

- 冷房運転の自動風量時や省パワー設定時、ドライ運転のときには室外ユニットの運転よりも遅れて室内ファンが運転を開始したり、室外ユニット停止時に室内ファンを停止することで、ムダな運転を抑えます。

スタート機能について

- 暖房運転で運転を開始した場合、運転開始から約1時間経過するまでは、お部屋を素早く暖めるために、自動的にリモコンの設定温度より約2℃高めで運転します。(1時間を経過したら、リモコンの設定通りの温度に戻ります。)

予熱機能について

- 外気温が約10℃以下になると、自動的に予熱をし、暖房運転開始時のお部屋の暖まりを早くします。(消費電力が約20～40W)

ご使用上の知識

- ◆エアコンのご使用にあたっては、次のことをご了解願います。

運転と性能について

暖房能力

- このエアコンは、外気の熱を室内に取り入れて暖房する方式(ヒートポンプ方式)です。
- そのため、外気温が下がるにつれて暖房能力が低下し、暖まりにくくなります。
- 暖まりが悪い場合には他の暖房器具との併用をおすすめします。

自動霜取り運転

- 外気温が低く湿度が高いときに暖房運転を行うと、室外ユニットに霜がつき、暖房能力が低下します。このようなときはマイコンにより、霜取り運転が始まり、暖房がいったん止まります。(室内・外ファンが停止します)元の運転に戻るまでに約4～15分程度の時間がかかります。霜取り運転時は運転ランプ(赤)が点滅します。
- OFF時除霜
暖房運転を止めたとき室外ユニットに霜がついていると、自動的に霜取り運転を行います。このとき室内ユニットの運転ランプ(赤)が点滅し、室外ユニットだけが数分間運転した後止まります。次の運転時には、霜なし状態で暖房をスタートさせる快適機能です。

温度・湿度の範囲について

ご使用になれる温度・湿度の範囲は、次の表のとおりです。

冷房運転	外気温	約21～43℃
	室内湿度	約80%以下 高い湿度の中で長時間運転すると、エアコンの表面に露がつき、滴下することがあります。
ドライ運転	外気温	約21～43℃
	室内湿度	高い湿度の中で長時間運転すると、エアコンの表面に露がつき、滴下することがあります。
暖房運転	外気温	約24℃以下

- 上記使用範囲より高い温度で運転すると、自動保護装置が働き、運転を停止することがあります。また、冷房・ドライ運転の場合、上記使用範囲より低い温度で運転すると、熱交換器が凍り、水漏れなど故障の原因となることがあります。
- エアコンは、お部屋の冷房・暖房・除湿または送風以外の目的にご使用にならないでください。

故障かな？と思ったら

◆次のような状態は、故障ではありません。

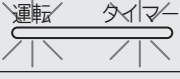
	こんなとき	故障ではありません
ランプが点滅する	運転ランプ（赤）がゆっくり点滅する （自動霜取り運転） 	暖房運転時、外気温が低く湿度が高い場合、室外ユニットに霜が付きます。その霜を溶かすために、自動的に霜取り運転をしています。 ⇒4～15分程度お待ちください。 18ページ
		暖房運転を止めたときに室外ユニットに霜がついていると、自動的に霜取り運転を行ってから停止します。（OFF時除霜） ⇒数分間運転した後に自動的に停止します。 18ページ
	運転ランプ（赤）とタイマーランプ（緑）が交互に点滅する 	運転中に停電などによりいったん電源が切れると交互点滅します。 ⇒再度リモコンで運転を開始すると交互点滅は止まります。
運転停止しない、	すぐ運転しない	運転停止後すぐに再運転した場合や、電源プラグをコンセントに差し込んだ場合、室外ユニットは約3分間運転しません。これはエアコンが故障するのを防ぐためです。 ⇒3分程度お待ちください。
	暖房運転を停止しても室外ユニットが停止しない	暖房運転を止めたとき室外ユニットに霜がついていると、自動的に霜取り運転を行ってから停止します。このとき、運転ランプ（赤）が点滅します。（OFF時除霜） ⇒数分間運転した後に自動的に停止します。 18ページ
風が弱い・風が止まる	暖房運転を開始したとき風が弱い	エアコン内部が温まるまでごく弱い風で運転します。 ⇒3～5分程度お待ちください。 8ページ
	暖房運転のとき風が弱い	室温が設定温度より高くなると、室外ユニットが停止するとともに室内ユニットはごく弱い風で運転します。 ⇒お部屋を暖めたいときは、設定温度を室温より高くしてください。 8・9ページ
	暖房運転のとき風が止まる	運転ランプ（赤）がゆっくり点滅しているときは、自動霜取り運転をしています。 ⇒4～15分程度お待ちください。 18ページ
	ドライ運転のとき風が弱い・止まる	ドライ運転のときは、ごく弱い風で運転します。お部屋の湿度調整のために室内ファンが止まることがあります。 8ページ
	冷房運転のとき風が止まる	自動風量のときや省パワー設定のときは、室外ユニットの運転よりも遅れて室内ファンが運転を開始したり、室外ユニット停止時に室内ファンを停止することがあります。 ⇒省エネファン制御が働いています。 18ページ
	自動運転のとき風が弱い	監視運転になるとごく弱い風で運転します。 8・18ページ
風がおう	風がおう	室内ユニット内部に吸着したお部屋のニオイ（壁やじゅうたん、家具、衣類などにしみこんでいるニオイ）やタバコのニオイなどが出てくるためです。 ⇒異常ではありませんが、気になる場合はお買い上げの販売店または当社お客様相談窓口にご相談ください。

故障かな？と思ったら

故障かな？と思ったら（つづき）

◆次のような状態は、故障ではありません。

こんなとき		故障ではありません
音がする	水の流れるような音がする	エアコン内部の液（冷媒）が流れる音です。
	運転開始直後2～3分間運転音が大きくなる	エアコン内部の液（冷媒）が流れる音です。
	「ピシッ」という音がする	温度変化により、樹脂部品などがわずかに伸縮するために発生する音です。
	暖房運転中に「ブシュー」という音がする	自動霜取り運転が働いたときにする音です。 18ページ
	「キーン」という音がする	外気温が低いときに圧縮機を予熱している音です。 18ページ
	「ポコポコ」という音がする	高層住宅や高気密住宅などで換気扇を使用したときや、外に強い風が吹いているときに、ドレンホース内に空気が流れる音です。 ⇒対応部品（別売品）を用意しておりますので、当社お客様相談窓口にご相談ください。 23ページ
霧・湯気が出る	冷房・ドライ運転中に室内ユニットの吹出口から霧（煙のように見える）が出る	エアコンから吹き出した冷風でお部屋の空気が冷やされて霧状に見えるためです。
	暖房運転中に室外ユニットのファンが停止し、湯気が出る	自動霜取り運転で溶けた水や湯気が出てくるためです。 18ページ
水が出る	暖房運転中に室外ユニットから水が出る	自動霜取り運転で溶けた水が出ます。 18ページ
	冷房・ドライ運転中に室外ユニットから水が出る	冷えた接続バルブに水がつき、流れ出ます。
設定温度に ならない	設定温度より、高くなる	暖房運転で運転を開始した場合、運転開始から約1時間経過するまでは、お部屋を素早く暖めるために、自動的にリモコンの設定温度より約2℃高めまで運転します。（スタート機能） ⇒約1時間後にリモコンの設定通りの温度に戻ります。 18ページ
湿度が 下がり ない	湿度が下がらない	お部屋や屋外の状況によっては湿度が下がらないことがあります。（お部屋や屋外の湿気が多いとき、室温が低いときなど） ⇒設定温度を室温より低くしてお使いください。 8・9ページ

故障かな？と思ったら

◆次のようなときは、もう一度確認してください。

こんなとき	確認してください
<p>運転しない・途中で止まる</p>	<ul style="list-style-type: none"> ●タイマーが働いていませんか。 13ページ ●電源プラグがコンセントからはずれていませんか。 ●ブレーカーまたはヒューズが切れていませんか。 ●漏電しゃ断器が働いていませんか。 ●停電ではありませんか。
<p>よく冷えない よく暖まらない</p>	<ul style="list-style-type: none"> ●温度調節のしかたが間違っていないですか。 8・9ページ ●エアフィルターや空清脱臭フィルターが汚れていませんか。 ●エアコンの吸込口、吹出口を障害物でふさいでいませんか。 ●お部屋の窓や戸が開いていませんか。 ●冷房運転のとき、日光が室内に差し込んでいたり、室内の熱源や在室人数が多すぎたりしていませんか。 ●ドライ運転になっていませんか。 8・9ページ ●省パワー設定になっていませんか。 11ページ ●風量設定が「静音」または「自然風」になっていませんか。 9ページ
<p>リモコン操作をしても運転しない</p>	<ul style="list-style-type: none"> ●リモコンの乾電池が消耗していませんか。 ●乾電池の⊕⊖が逆になっていませんか。 6ページ
<p>停電したとき</p>	<ul style="list-style-type: none"> ●運転中に停電したときは、すべての運転が停止します。(タイマー設定も取り消されます)運転を再開する場合は、再度リモコンで運転しなおしてください。 ●運転中に停電などにより、いったん電源がきれると、運転ランプ(赤)とタイマーランプ(緑)が交互に点灯/消灯を繰り返します。リモコンで運転を開始すると、交互点滅は止まります。
<p>運転中に誤動作する</p>	<ul style="list-style-type: none"> ●雷、カー無線などにより誤動作したときは、電源プラグをコンセントから抜き、再度電源プラグをコンセントに差し込んだ後にリモコンで運転を開始してください。 ※落雷のおそれがあるときは、電源プラグをコンセントから抜いてください。

故障かな?と思ったら

修理を依頼される前に

「故障かな?と思ったら」(19~21ページ)をお調べになり、なお具合の悪いときや、運転ランプ(赤)とタイマーランプ(緑)の両方が点滅、またはタイマーランプ(緑)のみが点滅しているときは、点検・修理が必要です。運転を停止し、電源プラグをコンセントから抜いて、お買い上げの販売店にご連絡ください。22ページ

運転ランプ(赤)、タイマーランプ(緑)が点滅

タイマーランプ(緑)が点滅

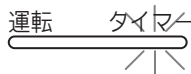

※運転ランプ(赤)のみが点滅しているときは自動霜取り運転を行っています。故障ではありません。18ページ

修理を依頼される前に

アフターサービス

◆必ずお読みください。

保証について

保証書
(別に添付してあります)

- 保証書は必ず販売店からお受け取りください。
- 販売店名、お買い上げ年月日などの記入をお確かめになり、保証書内容をよくお読みいただき、大切に保存してください。

保証期間中の修理

- 正常な状態でご使用いただきながら故障した場合は、冷却ユニットについては5年間、その他の部分については1年間無料修理を行います。保証書がありませんと、保証期間中でも代金を請求される場合がありますので、よく読んで大切に保存してください。

保証期間経過後の修理

- 保証期間経過後の修理については、販売店にご相談ください。当社は販売店からの注文により、補修用性能部品を販売店に供給します。

補修用性能部品の
保有期間

- ルームエアコンの補修用性能部品の保有期間は、製造打ち切り後9年です。性能部品とは、その製品の機能を維持するために必要な部品です。

ご贈答品などで購入店に
修理依頼ができない場合

- お近くの当社製品取扱店か、23ページのお客様相談窓口に記載されている当社サポートセンターまたは最寄りのサービスセンターへご相談ください。

修理を依頼される時

次のことをお知らせ
ください。

- ◆形名……………本体下面のラベルに記載
- ◆故障状態……………できるだけ詳しく

タイマーランプと運転ランプが点滅しているときは、それぞれのランプの点滅回数をお知らせください。

- ◆お買い上げ年月日…保証書に書いてあります。
- ◆お名前、ご住所
- ◆電話番号
- ◆訪問ご希望日…ご都合の悪い日も

廃棄時のご注意

2001年4月施行の家電リサイクル法では、お客様がご使用済みのルームエアコンを廃棄される場合に、収集・運搬料金と再商品化の料金をお支払いいただき、対象品を販売店や市町村に適正に引き渡すことが求められています。

お客様相談窓口

全国サービスネットワーク

修理・お取扱い・お手入れなどのご相談は、まずお買い上げの販売店へお申し付けください。
転居や贈答品などでお困りの場合は、当社サポートセンターまたは最寄りのサービスセンターへ
ご相談ください。

製品の修理依頼および技術などに関するお問い合わせは下記サポートセンターへ

●修理のご依頼を集中してお受けします。



0570-089-111

FAX 0120-070-220 (フリーダイヤル)

●ナビダイヤルはPHSおよびIP電話からは、ご利用になれませんので下記の電話番号へおかけください。

【北海道・東北・首都圏地区】 ☎044 (861) 7700 (代)

【中部・近畿・中国・九州地区】 ☎072 (332) 3311 (代)

●技術のご相談をお受けします。



0570-089-333

FAX 0120-070-247 (フリーダイヤル)

●ナビダイヤルはPHSおよびIP電話からは、ご利用になれませんので下記の電話番号へおかけください。

【北海道・東北・首都圏地区】 ☎044 (857) 3000 (代)

【中部・近畿・中国・九州地区】 ☎072 (332) 3841 (代)

●ナビダイヤルの通話料は、全国一律です。

インターネット…修理受付、技術相談についてお受け致します。

URL <http://www.fujitsu-general.com/jp/support/>

北海道・東北地区

北海道全域・青森・秋田・岩手・宮城・山形・福島地区

サービスセンター

北海道 ☎011 (241) 4622 (代)	〒060-0007 札幌市中央区北七条西13丁目9番地の1塚本ビル
青森 ☎017 (722) 9012 (代)	〒030-0813 青森市松原1-5-5サンシャインプラザ松原B-101
盛岡 ☎019 (638) 5130 (代)	〒020-0891 岩手県紫波郡矢巾町流通センター南3丁目9番5号
仙台 ☎022 (239) 5106 (代)	〒983-0034 仙台市宮城野区扇町3丁目5番5号
山形 ☎023 (645) 6330 (代)	〒990-0832 山形市城西町4-20-31
郡山 ☎024 (922) 5570 (代)	〒963-8024 郡山市朝日2-1-5丸久ビル105号

中部・近畿地区

静岡・富山・石川・福井・岐阜・愛知・三重・滋賀・京都・大阪・兵庫・奈良・和歌山地区

サービスセンター

浜松 ☎053 (464) 0068 (代)	〒435-0048 浜松市東区上西町35-5
名古屋 ☎076 (291) 2354 (代)	〒921-8014 金沢市糸田1丁目71番地
名古屋 ☎052 (775) 1847 (代)	〒465-0028 名古屋市長久寺猪高台1丁目1315番地
三重 ☎059 (232) 7407 (代)	〒514-0102 津市築真町屋敷1709番地
京都 ☎075 (931) 0486 (代)	〒601-8213 京都市南区久世中久世町5-2-日本館ビルグラハイツ階
大阪 ☎072 (332) 3603 (代)	〒580-0004 松原市西野々2丁目1番45号

首都圏地区

東京地区および新潟・群馬・栃木・埼玉・千葉・茨城・神奈川・静岡・山梨・長野地区

サービスセンター

東京第一 ☎03 (3864) 9331 (代)	〒111-0051 東京都台東区蔵前4丁目18番6号蔵前柴田ビル
東京第二 ☎0422 (53) 6709 (代)	〒180-0014 武蔵野市関前3丁目15番10号秋山ビル1階
東京第三 ☎0426 (36) 5697 (代)	〒192-0914 八王子市片倉町311-1リーベ片倉1階
新潟 ☎025 (285) 1136 (代)	〒950-0962 新潟市中央区出来型2丁目10番42ソルブスマンション101号室
高崎 ☎027 (328) 0711 (代)	〒370-0831 高崎市あらか町6番19号
宇都宮 ☎028 (662) 8221 (代)	〒321-0912 宇都宮市石井町2578番地
大宮 ☎048 (668) 4812 (代)	〒331-0811 さいたま市北区吉野町2丁目202番地1号
千葉 ☎047 (484) 9105 (代)	〒276-0025 八千代市磯田台東2丁目10番42ソルブスマンション101号室
横浜 ☎045 (944) 3900 (代)	〒224-0007 横浜市中区磯子区荏田南5丁目18番53号
川崎 ☎044 (861) 7825 (代)	〒213-8502 川崎市高津区末長1116
静岡 ☎054 (237) 8859 (代)	〒422-8034 静岡市駿河区高松2丁目17番33号
松本 ☎0263 (27) 3246 (代)	〒390-0841 松本市渚3丁目10-11折井ビル1階

中国・四国地区

岡山・広島・鳥取・島根・山口・徳島・香川・愛媛・高知地区

サービスセンター

岡山 ☎086 (244) 4217 (代)	〒700-0924 岡山市大元2-4-3ヤマシタ大元ビル1階
広島 ☎082 (503) 5118 (代)	〒733-0035 広島市西区南観音5-11-12
松江 ☎0852 (21) 9014 (代)	〒690-0015 松江市上乃木9-2-17シェルプラン102
高松 ☎087 (885) 1111 (代)	〒761-8084 高松市一宮町2558番の1
松山 ☎089 (934) 0857 (代)	〒790-0952 松山市朝生田町7-1-32

九州地区

福岡・佐賀・長崎・熊本・大分・宮崎・鹿児島・沖縄地区

サービスセンター

福岡 ☎092 (552) 1435 (代)	〒815-0031 福岡市南区清水2丁目9番29号
北九州 ☎093 (921) 4572 (代)	〒802-0064 北九州市小倉北区片野4丁目3-18木村ビル階
熊本 ☎096 (360) 3981 (代)	〒862-0913 熊本市尾の上4丁目11-47号ミヒロビル
鹿児島 ☎099 (254) 6505 (代)	〒890-0073 鹿児島市宇宿3丁目17番13号

*住所・電話番号は変更になることがありますのでご了承ください。



(2007年6月現在)

仕様

◆このエアコンの仕様は以下のとおりです。

形名		室内	AS-E367H	
		室外	AO-E367	
種類			冷房・暖房兼用セパレート形（インバーター）	
電源			単相100V 50/60Hz	
冷房面積 の目安	鉄筋アパート南向き洋室	m ²	25	
	木造南向き和室	m ²	16	
暖房面積 の目安	鉄筋アパート南向き洋室	m ²	19	
	木造南向き和室	m ²	15	
冷 房	能力		kW	
	消費電力		W	
	運転電流		A	
	エネルギー消費効率（COP）			
	運転音		室内	dB
		室外	dB	
暖 房	能力		kW	
	消費電力		W	
	運転電流（最大）		A	
	エネルギー消費効率（COP）			
	運転音		室内	dB
		室外	dB	
冷暖房平均エネルギー消費効率（COP）			3.85	
通年エネルギー消費効率（APF）			4.6	
外形寸法 （高さ×幅×奥行）	室内	cm	27.5×79.0×21.5	
	室外	cm	54.0×79.0×29.0	
製品質量 （総質量）	室内	kg	8.5	
	室外	kg	33	
付属品			リモコン（1個）、単四形乾電池（2本）、リモコンホルダー（1個）、据付工事用部品（一式）	

- この仕様の数値は50Hz、60Hz共通です。
- 電気特性、性能についてはJIS（日本工業規格）にもとづいた数値です。
- 運転音は反響の少ない無響室で測定した数値です。実際に据え付けた状態で測定すると、周囲の騒音や反響を受け、表示数値より大きくなるのが普通です。（室内運転音は風量「強風」のときの数値です。）
- ※リモコンで停止したときの消費電力は0.7Wです。（圧縮機保護のため、若干高くなる場合があります。）

 <p>愛情点検</p>	<p>長年ご使用のエアコンの点検を！</p> <p>このような症状はありませんか？</p> <ul style="list-style-type: none"> ●電源コード・プラグの過熱やコードに破れがある。 ●ブレーカーやヒューズがたびたび切れる。 ●運転中にこげくさいニオイがする。 ●運転音が異常に大きい。 ●運転スイッチやボタンの操作が不確実。 ●室内ユニットから水が漏れる。 ●その他の異常や故障がある。 	<p>ご使用の中止</p> <p>故障や事故防止のため、すぐに運転を停止して電源プラグを抜き、お買い上げの販売店または当社お客様相談窓口にご相談ください。</p>
		

お客様へ…おぼえのため、お買い上げ日、お買い上げ店名を記入されると便利です。

お買い上げ日	年	月	日
お買い上げ店名			
	TEL		



株式会社 富士通ゼネラル
〒213-8502 川崎市高津区末長1116番地

9313977207