

# OPERATION MANUAL

## OPERATION MANUAL AIR CONDITIONER (Wall Mounted type)

Before using this product, read these instructions thoroughly and keep this manual for future reference.

English

## BEDIENUNGSANLEITUNG KLIMAANLAGE (Wandmontierter Typ)

Bevor Sie dieses Produkt verwenden, lesen Sie diese Anweisungen sorgfältig durch und bewahren Sie diese Anleitung für späteres Nachschlagen auf.

Deutsch

## MODE D'EMPLOI CLIMATISEUR (Type à montage mural)

Avant d'utiliser ce produit, veuillez lire attentivement ces instructions. Conservez ce manuel pour référence future.

Français

## MANUAL DE FUNCIONAMIENTO ACONDICIONADOR DE AIRE (Tipo montado en pared)

Antes de utilizar el producto, lea estas instrucciones detenidamente y conserve este manual para consultarlo en el futuro.

Español

## MANUALE DI ISTRUZIONI CONDIZIONATORE D'ARIA (Tipo montato a parete)

Prima di utilizzare l'apparecchio, leggere attentamente le presenti istruzioni e conservare il manuale per poterlo consultare il futuro.

Italiano

## ΕΓΧΕΙΡΙΔΙΟ ΛΕΙΤΟΥΡΓΙΑΣ ΚΛΙΜΑΤΙΣΤΙΚΟ (Επιτοίχιος τύπος)

Προτού χρησιμοποιήσετε το προϊόν, διαβάστε προσεκτικά τις παρούσες οδηγίες και φυλάξτε το παρόν εγχειρίδιο, ώστε να μπορείτε να ανατρέχετε σε αυτό στο μέλλον.

Ελληνικά

## MANUAL DE FUNCIONAMENTO AR CONDICIONADO (Tipo mural)

Antes de utilizar este produto, leia atentamente estas instruções e guarde este manual para referência futura.

Português

## РУКОВОДСТВО ПО ЭКСПЛУАТАЦИИ КОНДИЦИОНЕР ВОЗДУХА (Настенного типа)

Перед эксплуатацией устройства внимательно ознакомьтесь с данным руководством и сохраняйте его для использования в будущем.

Русский

## KULLANIM KILAVUZU KLİMA (Duvara Monte tip)

Bu ürünü kullanmadan önce verilen talimatları dikkatlice okuyun ve daha sonra tekrar faydalanmak üzere saklayın.

Türkçe



### MODEL:

- \* Please write down the model name.  
(Refer to the rating label.)
- \* Bitte schreiben Sie den Modellnamen auf.  
(Siehe Typenschild)
- \* Veuillez écrire le nom du modèle.  
(Consultez l'étiquette des spécifications.)
- \* Anote el nombre de modelo.  
(Consulte la etiqueta de calificación).
- \* Annotare il nome del modello.  
(Fare riferimento all'etichetta delle specifiche).
- \* Καταγράψτε το όνομα μοντέλου.  
(Ανατρέξτε στην ετικέτα τεχνικών στοιχείων.)
- \* Registe o nome de modelo.  
(Consulte a etiqueta de classificação.)
- \* Запишите название модели.  
(См. на паспортной табличке.)
- \* Lütfen model adını not ediniz.  
(Derece etiketine bakınız.)



PART No. 9387858051-02

## Table des matières

|  |    |
|--|----|
| 1. CONSIGNES DE SÉCURITÉ.....                            | 1  |
| 2. PRÉPARATION .....                                     | 2  |
| 3. NOMENCLATURE DES COMPOSANTS.....                      | 3  |
| 3.1. Unité intérieure .....                              | 3  |
| 3.2. Télécommande.....                                   | 3  |
| 3.3. Insertion des piles .....                           | 5  |
| 4. OPÉRATIONS DE BASE.....                               | 5  |
| 5. RÉGLAGES DU FLUX D'AIR .....                          | 5  |
| 5.1. Réglage de la vitesse du ventilateur .....          | 5  |
| 5.2. Réglage de direction du flux d'air .....            | 5  |
| 6. FONCTIONNEMENTS PAR MINUTERIE .....                   | 6  |
| 6.1. Minuterie Marche ou minuterie Arrêt .....           | 6  |
| 6.2. Minuterie à programmation .....                     | 6  |
| 6.3. Minuterie de mise en veille .....                   | 6  |
| 7. FONCTIONNEMENT À ÉCONOMIE D'ÉNERGIE ....              | 6  |
| 7.1. Mode Économie .....                                 | 6  |
| 8. AUTRES MODES DE FONCTIONNEMENT .....                  | 7  |
| 8.1. Mode Puissant.....                                  | 7  |
| 8.2. Fonctionnement silencieux de l'unité extérieure.... | 7  |
| 8.3. Mode chauffage 10 °C.....                           | 7  |
| 9. RÉGLAGES AU MOMENT DE L'INSTALLATION.....             | 7  |
| 9.1. Réglage du code personnalisé de télécommande....    | 7  |
| 10. NETTOYAGE ET ENTRETIEN.....                          | 7  |
| 11. INFORMATIONS GÉNÉRALES .....                         | 9  |
| 12. PIÈCES EN OPTION.....                                | 10 |
| 12.1. Télécommande filaire .....                         | 10 |
| 12.2. Commande de réseau local sans fil .....            | 10 |
| 12.3. Climatiseur type multi.....                        | 10 |
| 13. DÉPANNAGE .....                                      | 10 |

### 1. CONSIGNES DE SÉCURITÉ

Pour prévenir tout risque de blessure personnelle ou de dégâts matériels, lisez attentivement cette section avant d'utiliser ce produit et conformez-vous aux précautions de sécurité suivantes. Un fonctionnement incorrect en raison du non-respect du suivi des instructions peut causer des préjudices ou des dommages, la gravité de ceci est classée comme suit:



#### AVERTISSEMENT

Cette indication signale un risque de mort ou de blessure grave.



#### ATTENTION

Ce symbole indique un risque de blessure ou de dégâts matériels.



Ce marquage indique une action qui est INTERDITE.



Ce marquage indique une action qui est OBLIGATOIRE.



#### AVERTISSEMENT



- Ce produit ne contient aucune pièce dont l'entretien est à charge de l'utilisateur. Demandez-toujours à un service de maintenance agréé pour les réparations, l'installation et le déplacement de ce produit. Une mauvaise installation ou manipulation provoque des fuites, une décharge électrique ou un incendie.
- Dans le cas de fonctionnement défectueux comme odeur de brûlé, arrêtez immédiatement l'utilisation du climatiseur et débranchez toute l'alimentation électrique en fermant le disjoncteur électrique ou en débranchant la prise d'alimentation. Faites ensuite appel à un service de maintenance agréé.
- Prenez soin de ne pas endommager le câble d'alimentation. S'il est endommagé, il doit être remplacé par un technicien de service agréé afin d'éviter tout risque.
- En cas de fuite de réfrigérant, veillez à tenir à l'écart du feu ou de produits inflammables et consultez le personnel de service agréé.
- En cas d'orage ou d'un quelconque signe annonçant la foudre, mettez le climatiseur hors tension à l'aide de la télécommande, et évitez de toucher le produit ou la source d'alimentation pour prévenir tous risques électriques.
- L'utilisation de cet appareil n'est pas prévue pour des personnes (y compris les enfants) ayant des capacités physiques, sensorielles ou mentales réduites ou n'ayant pas l'expérience ou les connaissances nécessaires, à moins qu'elles ne soient supervisées ou formées par une personne responsable de leur sécurité. Veuillez vous assurer que les enfants ne jouent pas avec cet appareil.
- Jetez les matériaux d'emballage de manière adéquate. Déchirez et jetez les sacs d'emballage en plastique de sorte que les enfants ne puissent pas jouer avec. Les enfants qui jouent avec le sac en plastique d'origine risquent de s'étouffer avec.



- Ne mettez pas ce produit hors ou sous tension en branchant ou débranchant la prise ni en coupant ou allumant le disjoncteur.
- N'utilisez pas de gaz inflammables à proximité de ce produit.
- Ne vous exposez pas directement au flux d'air froid pendant trop longtemps.
- N'insérez pas vos doigts ou tout autre objet dans l'orifice de sortie ou l'orifice d'admission.
- N'utilisez pas l'appareil avec des mains mouillées.



#### ATTENTION



- Fournissez de temps en temps une ventilation pendant l'utilisation.
- Utilisez toujours ce produit avec les filtres à air installés.
- Vérifiez qu'aucun équipement électronique ne se trouve à moins de 1 m (40 po) de l'appareil.
- Coupez toute l'alimentation électrique en cas de non-utilisation de l'appareil pendant de longues périodes.
- Après une longue période d'utilisation, assurez-vous que le support de l'unité d'intérieur soit contrôlé pour empêcher toute chute du produit.
- La direction du flux d'air et la température ambiante doivent être choisis avec précaution lorsque vous utilisez le climatiseur dans une pièce où se trouvent des enfants, des personnes âgées ou malades.
- Maintenez propre et rangée la surface autour de l'unité extérieure, et ne placez pas d'objets autour d'elle. Tout objet bloquant ou pénétrant les orifices de sortie risque de causer un dysfonctionnement de l'appareil.



- N'orientez pas le flux d'air vers des feux ouverts ou des appareils de chauffage.
- N'obstruez et ne couvrez ni la grille d'admission ni l'orifice de sortie.
- N'exercez pas de forte pression sur les ailettes du radiateur.
- Ne grimpez pas sur le climatiseur, ne placez pas d'objets dessus et n'y suspendez pas d'objets.

## ATTENTION

- Ne placez aucun autre produit électrique ou domestique en dessous de ce produit. Une fuite goutte à goutte de condensation pourrait les rendre humides et peuvent causer des dommages ou un fonctionnement défectueux de vos appareils.
- N'exposez pas ce produit directement à l'eau.
- N'utilisez pas ce produit pour la conservation des denrées alimentaires, des plantes, des animaux, des équipements de précision, des œuvres d'art ou autres objets. Cela peut provoquer la détérioration de la qualité de ces éléments.
- N'exposez pas d'animaux ni de plantes au flux d'air direct.
- Ne buvez pas l'eau de vidange du climatiseur.
- Ne rallongez pas le câble d'alimentation.
- Ne touchez pas les ailettes en aluminium de l'échangeur thermique intégré à ce produit afin d'éviter toute blessure lors de l'entretien de l'unité.
- Ne vous tenez pas sur un escabeau instable lors de l'utilisation ou le nettoyage de ce produit. Il peut se retourner et peut causer des blessures.

Cet appareil contient des gaz à effet de serre fluorés.

### Pour les modèles à réfrigérant R32

Pour vérifier le type de réfrigérant de votre appareil, consultez l'étiquette des spécifications.

## AVERTISSEMENT

- L'appareil doit être installé, utilisé et stocké dans une pièce avec une surface au sol supérieure à X m<sup>2</sup>.

| Quantité de charge de réfrigérant<br>M (kg) | Surface minimale de la pièce<br>X (m <sup>2</sup> ) |
|---|---|
| M ≤ 1,22                                    | -   |
| 1,22 < M ≤ 1,23                             | 1,45  |
| 1,23 < M ≤ 1,50                             | 2,15  |
| 1,50 < M ≤ 1,75                             | 2,92  |
| 1,75 < M ≤ 2,0                              | 3,82  |
| 2,0 < M ≤ 2,5                               | 5,96  |
| 2,5 < M ≤ 3,0                               | 8,59  |
| 3,0 < M ≤ 3,5                               | 11,68   |
| 3,5 < M ≤ 4,0                               | 15,26   |

(CEI 60335-2-40)

- L'appareil doit être stocké dans une chambre sans sources d'inflammation fonctionnant en continu (par exemple des flammes nues, un appareil à gaz en fonctionnement, un dispositif de chauffage électrique en fonctionnement).
- L'appareil doit être stocké dans une zone bien ventilée.
- Soyez conscient que les réfrigérants peuvent ne pas avoir d'odeur.
- L'appareil doit être stocké de manière à éviter les dommages mécaniques.
- La mise au rebut de l'appareil doit être effectuée correctement, conformément aux réglementations nationales ou régionales.
- Lors du transport ou d'un déplacement de l'unité intérieure, la tuyauterie doit être recouverte avec le support à crochet mural comme protection. Ne déplacez pas l'appareil en tenant la tuyauterie de l'unité intérieure.  
(La tension appliquée sur les joints de tuyaux risque de causer une fuite de gaz inflammable pendant le fonctionnement).

- N'installez pas l'unité dans une zone remplie d'huile minérale comme une usine ou une zone contenant une grande quantité d'éclaboussures d'huile ou de vapeur comme une cuisine.
- N'utilisez pas de moyens pour accélérer le processus de dégivrage ou pour nettoyer l'appareil, hormis ceux recommandés par le fabricant.
- Ne pas percer ou brûler.

Explication des symboles affichés sur l'unité intérieure ou l'unité extérieure.

### AVERTISSEMENT



Ce symbole indique que cet appareil utilise un réfrigérant inflammable. S'il y a une fuite du réfrigérant et qu'il est exposé à une source d'allumage externe, il y a un risque d'incendie.



### ATTENTION

Ce symbole indique que le mode d'emploi doit être lu attentivement.



### ATTENTION

Ce symbole indique qu'un personnel de service devrait manipuler cet équipement en se référant au manuel d'installation.



### ATTENTION

Ce symbole indique que des informations sont disponibles telles que le manuel d'utilisation ou le manuel d'installation.

## 2. PRÉPARATION



### AVERTISSEMENT



- Assurez-vous d'empêcher les nourrissons et les enfants en bas âge d'avaler accidentellement les piles.



### ATTENTION



- En cas de contact avec la peau, les yeux ou la bouche du liquide s'écoulant des piles, rincez abondamment à l'eau et consultez votre médecin.
- Retirez immédiatement les piles déchargées et jetez-les conformément aux lois locales et aux règlements de votre région.



- N'essayez pas de recharger des piles sèches.
- N'utilisez pas des piles sèches qui ont été rechargées.

### Accessoires de l'unité intérieure

Veuillez vérifier que les accessoires suivants sont fournis.

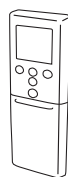

Télécommande



Porte-télécommande



Vis autotaraudeuses

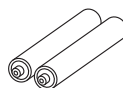

Piles

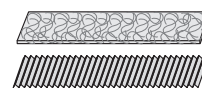

Filtres d'épuration d'air



Supports de filtre

### Installation du support de Télécommande

1

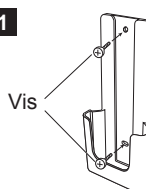

Vis

2

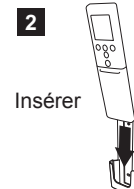

Insérer

3



Faire glisser vers le haut

### 3. NOMENCLATURE DES COMPOSANTS

#### ⚠ ATTENTION

❗ Pour assurer la transmission du signal entre la télécommande et l'unité intérieure, gardez le récepteur du signal à l'écart des éléments suivants:

- Rayonnement solaire direct ou autres lumières intenses
- Télévision à écran plat

Dans les pièces à éclairage fluorescent instantané (type inverseur), le signal risque de ne pas être transmis correctement. En pareil cas, adressez-vous au magasin où vous avez acheté le produit.

#### 3.1. Unité intérieure

Pour le fonctionnement Manuel automatique et la réinitialisation de l'indicateur de filtre (Reportez-vous à page 11.)

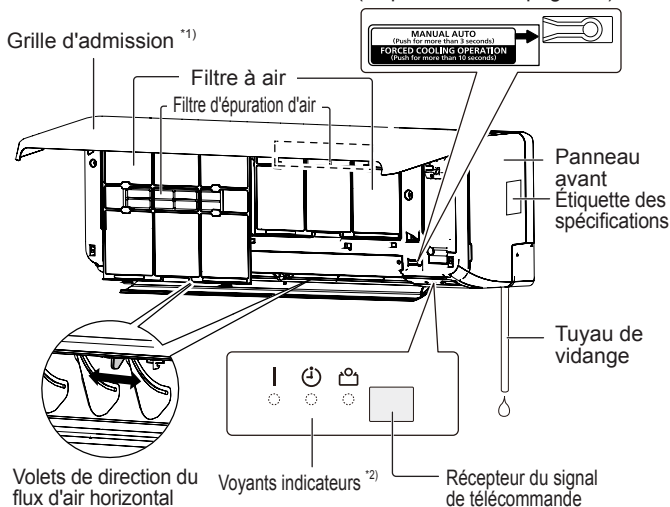

\*1) Avant de démarrer l'appareil, vérifiez que la grille d'admission est complètement fermée. Une fermeture incomplète risque d'affecter le bon fonctionnement ou les performances de l'appareil.

\*2) Les voyants indicateurs s'allument dans les conditions suivantes.

|   | Nom       | Couleur | Fonctionnement ou condition                                    |
|---|-----------|---------|--|
|   | Opération | Vert    | Fonctionnement normal  |
| 🕒 | Minuterie | Orange  | Fonctionnement par minuterie                                   |
| 🏠 | Économie  | Vert    | Fonctionnement en économie<br>fonctionnement à Chauffage 10 °C |

#### 3.2. Télécommande

Lorsque vous utilisez la télécommande en option, l'apparence et la procédure de fonctionnement peuvent différer.

Pour des détails, veuillez consulter le mode d'emploi de chaque télécommande.

- \* : Le réglage doit être effectué lorsque l'écran de réglage est affiché pour chaque fonction.
- | : La touche n'est active que lorsque le climatiseur fonctionne.

#### Émetteur de signaux

Permet une communication correcte avec le récepteur de signaux de l'unité intérieure.

- La portée est d'environ 7 m.
- [▲] s'affiche une fois le signal transmis.
- L'unité intérieure émet un signal sonore à réception du signal. Si aucun bip n'est émis, appuyez une nouvelle fois sur la touche.

#### Affichage de la télécommande

Cette section affiche tous les témoins possibles afin d'en permettre la description. En fonctionnement réel, l'affichage est associé à l'utilisation des touches et ne montre que les témoins nécessaires pour chaque réglage.

#### Pour les opérations de base .... Consultez la page 5.

- 🔌/| Permet de lancer ou d'arrêter le fonctionnement du climatiseur.
- MODE Permet de modifier le mode de fonctionnement. \*|
- TEMP. Permet d'ajuster le réglage de température. \*|

#### Pour le mode Chauffage 10 °C ..... Consultez la page 7.

- 🏠 10°C HEAT Permet d'activer le mode Chauffage 10 °C.

#### Pour le mode Économie d'énergie ..... Consultez la page 6.

- 🏠 ECONOMY Permet d'activer ou de désactiver le mode Économie. |

#### Pour le Fonctionnement silencieux de l'unité extérieure ..... Consultez page 7.

- 🏠 OUTDOOR UNIT LOW NOISE Permet d'activer ou de désactiver le Fonctionnement silencieux de l'unité extérieure.

## ⚠ ATTENTION

- ❗ Pour éviter tout dysfonctionnement ou dommage de la télécommande:
  - Placez la télécommande à l'abri des rayons directs du soleil ou d'une chaleur excessive.
  - Retirez les piles si l'appareil n'est pas utilisé pendant une longue période.
- Des obstacles tels qu'un rideau ou une paroi entre la télécommande et l'unité intérieure peuvent affecter la transmission du signal.
- ⊘ • Ne donnez pas de chocs violents à la télécommande.
- Ne versez pas d'eau sur la télécommande.

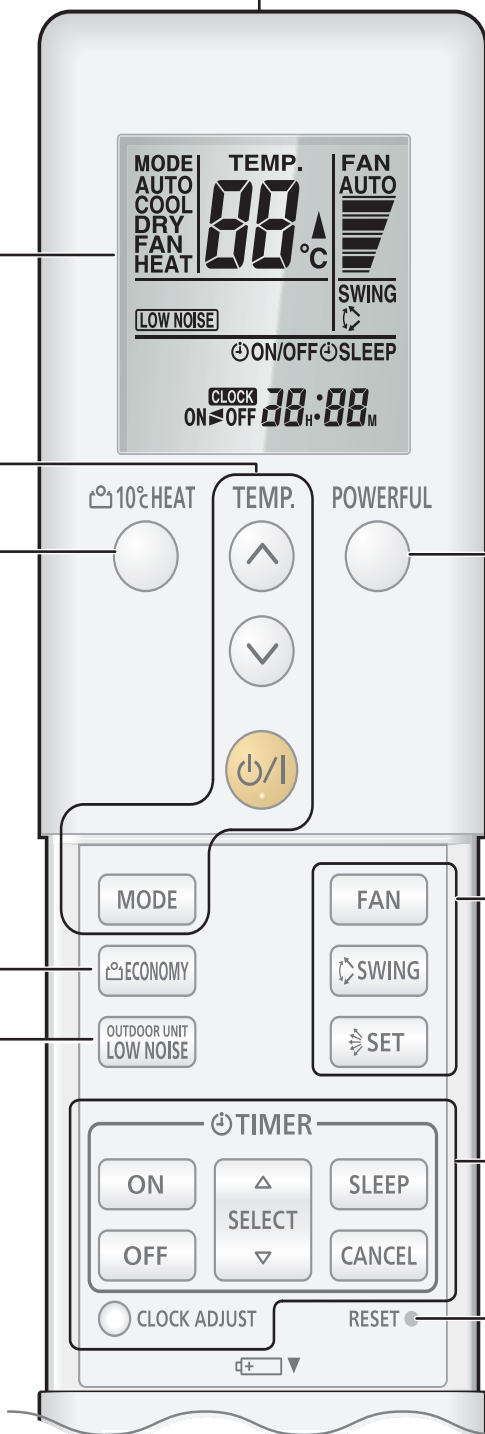

### Pour le mode Puissant .....Consultez la page 7.

**POWERFUL** Permet d'activer ou de désactiver le mode Puissant. |

### Pour les réglages du flux d'air .....Consultez la page 5.

**FAN** Commande la vitesse du ventilateur. \*|

**SWING** Permet de régler le mode Oscillation automatique. \*|

**SET** Permet de contrôler la direction du flux d'air vertical. |

### Pour les Fonctionnements par minuterie .....Consultez la page 5.

**ON** Permet de régler la minuterie Marche.. \*

**OFF** Permet de régler la minuterie Arrêt. \*

**SLEEP** Permet de régler la minuterie de mise en veille.

**CANCEL** Permet de désactiver le réglage de la minuterie.

**SELECT** Permet d'ajuster la valeur des réglages de l'horloge ou de la minuterie.

**CLOCK ADJUST** Permet de commencer le réglage de l'horloge.

\* Si vous réglez à la fois la minuterie Marche et la minuterie Arrêt, elles vont fonctionner dans l'ordre de l'heure configurée.

### Après avoir remplacé les piles

**RESET** Appuyez sur cette touche comme indiqué dans la figure suivante. Utilisez la pointe d'un stylo bille ou un autre objet de petite taille.





### 3.3. Insertion des piles

Type de piles : R03/LR03/AAA x 2

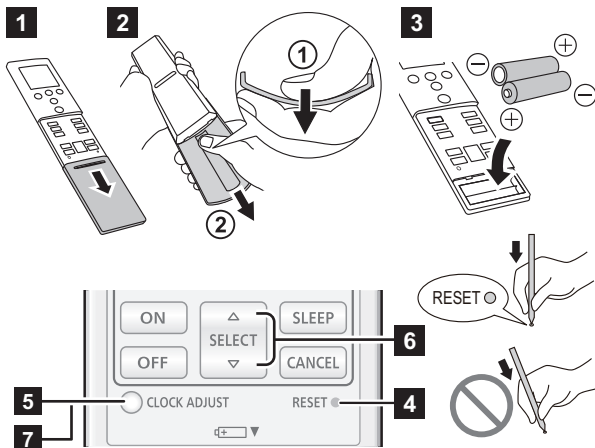

- 1 Tirez le couvercle dans la direction de la flèche et ouvrez-le jusqu'à ce qu'il soit coincé.
- 2 Retirez le couvercle.
  - ① Retournez la télécommande et poussez l'arrière du couvercle et retirez les pinces en recourbant le couvercle.
  - ② Tirez dans la direction de la flèche tout en recourbant le couvercle.
- 3 Insérez les piles comme indiqué dans la figure ci-dessus.
- 4 Appuyez sur « RESET » (réinitialisation) comme indiqué dans la figure ci-dessus.  
Utilisez la pointe d'un stylo bille ou un autre objet de petite taille.
- 5 Appuyez sur « CLOCK ADJUST » (réglage horloge) pour commencer le réglage de l'horloge.
- 6 Appuyez sur « SELECT (△▽) » (sélection) pour régler l'horloge.  
Appuyez sur les boutons pour modifier l'horloge par incrément d'une minute.  
Maintenez enfoncés les boutons pour modifier l'horloge par incrément de 10 minutes.  
\* Pour changer l'indicateur de l'heure (12 heures ↔ 24 heures), appuyez sur « TEMP. (^v) » (temp.).
- 7 Appuyez sur « CLOCK ADJUST » (réglage horloge) pour achever le réglage.
- 8 Installez et fermez le couvercle.

#### REMARQUES :

- Utilisez uniquement le type de piles spécifié.
- N'utilisez pas différents types de piles et ne mélangez pas piles neuves et piles usagées.
- Les piles peuvent être utilisées pendant 1 an environ avec une utilisation ordinaire.
- Si la portée de la télécommande diminue sensiblement, remplacez les piles et appuyez sur « RESET » (réinitialisation) en suivant les indications de la figure ci-dessus.

## 4. OPÉRATIONS DE BASE

### 3 étapes pour lancer le fonctionnement

1. Appuyez sur **(ON/OFF)** pour lancer ou arrêter le fonctionnement.
2. Appuyez sur **(MODE)** pour sélectionner le mode de fonctionnement.  
Le mode de fonctionnement se change comme suit.  
 → AUTO → COOL → DRY → FAN → HEAT  
 (AUTOMATIQUE) (REFROIDISSEMENT) (DÉSHUMIDIFICATION) (VENTILATION) (CHAUFFAGE)
3. Appuyez sur **(TEMP.)** (⊙) pour régler la température souhaitée.  
La température change par incréments de 1 °C.

#### Plage de configuration de la température

|  |            |
|--|------------|
| Auto/Refroidissement/<br>Déshumidification | 18 - 30 °C |
| Chauffage                                  | 16 - 30 °C |

#### REMARQUES :

- En mode Refroidissement ou Déshumidification, réglez la température sur une valeur inférieure à la température actuelle de la pièce.
- En mode Refroidissement, il se peut que le ventilateur de l'unité intérieure s'arrête de temps à autre afin d'effectuer une commande du ventilateur pour les économies d'énergie rendues possibles par l'arrêt de la rotation du ventilateur de l'unité intérieure lorsque l'unité extérieure est arrêtée. Cette fonction est activée avec le réglage initial. Pour désactiver la fonction, contactez l'installateur ou un technicien de service agréé.
- En mode Chauffage,
  - réglez la température sur une valeur supérieure à la température actuelle de la pièce.
  - au début du fonctionnement, le ventilateur de l'unité intérieure tourne à très faible vitesse pendant 3 à 5 minutes.
  - le dégivrage automatique prend la priorité sur le mode Chauffage chaque fois que cela est nécessaire.
- En mode Ventilateur, la commande de température n'est pas disponible.

## 5. RÉGLAGES DU FLUX D'AIR

### 5.1. Réglage de la vitesse du ventilateur

- ☞ Appuyez sur **(FAN)** pour contrôler la vitesse du ventilateur.  
La vitesse du ventilateur change comme suit.

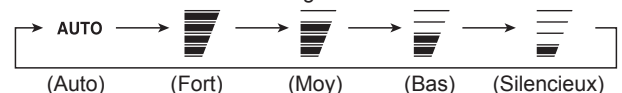

Lorsque **AUTO** est sélectionné, la vitesse du ventilateur dépend des conditions d'utilisation.

Réglez la vitesse du ventilateur sur Élevée afin d'augmenter l'effet de filtrage de l'air.

### 5.2. Réglage de direction du flux d'air

Pour plus de détails sur les plages de flux d'air, reportez-vous à la section « Plage de la direction du flux d'air ».

#### ■ Réglage de la direction verticale du flux d'air

- ☞ Appuyez sur **(SET)** pour régler la direction du flux d'air vertical.

#### ■ Réglage de la direction du flux d'air horizontal

#### ! ATTENTION

- ! Avant d'ajuster la direction du flux d'air horizontal, assurez-vous que le volet de la direction du flux d'air vertical s'est complètement arrêté.

- ☞ Ajustez les deux boutons à la main.

#### ■ Réglage du mode Oscillation

- ☞ Appuyez sur **(SWING)** pour lancer/arrêter le mode Oscillation.

**REMARQUES :** La fonction Oscillation peut cesser temporairement lorsque le ventilateur de l'unité intérieure tourne à très faible vitesse ou est à l'arrêt.

## ■ Plage de la direction du flux d'air

### Direction du flux d'air vertical

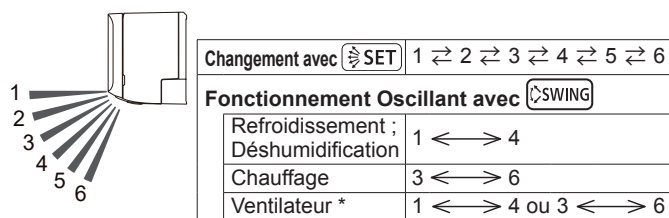

\* La plage du fonctionnement Oscillant dépend de la direction du flux d'air réglé avant le fonctionnement Oscillant.

#### REMARQUES :

- N'ajustez pas les volets de direction du flux d'air manuellement.
- En mode Auto ou Chauffage, la direction du flux d'air reste en position 1 pendant un moment au début de l'opération.
- En mode Refroidissement ou Déshumidification, la position 1-3 est recommandée pour empêcher tout écoulement de condensation pouvant provoquer des dommages matériels. Si la position 4-6 est maintenue pendant 30 minutes ou plus dans ces modes, la direction du flux d'air repasse automatiquement en position 3.
- Lors de l'utilisation de l'appli mobile (commande de réseau local sans fil en option nécessaire), le flux d'air vertical peut être sélectionné parmi 4 positions.

## 6. FONCTIONNEMENTS PAR MINUTERIE

**REMARQUES :** Lorsque l'indicateur sur l'unité intérieure clignote, réglez à nouveau l'horloge et la minuterie. Ce clignotement indique que l'horloge interne connaît une défaillance à cause d'une coupure de courant.

### 6.1. Minuterie Marche ou minuterie Arrêt

La minuterie Marche lance le fonctionnement à l'heure que vous souhaitez. La minuterie Arrêt arrête le fonctionnement à l'heure que vous souhaitez.

- Lorsque vous utilisez la minuterie Marche, appuyez sur **[ON]**. Quand vous utilisez le minuteur, appuyez sur **[OFF]**.
- Appuyez sur **[SELECT]** () régler la minuterie Marche ou la minuterie Arrêt.

Pression courte sur le bouton : L'heure change par incrément de +5/-5 minutes.  
Appuyer et maintenir le bouton : L'heure change par incrément de +10/-10 minutes.

- Pour désactiver la minuterie Marche/Arrêt, appuyez sur **[CANCEL]** pendant que **ON/OFF** est indiqué sur l'affichage de la télécommande. L'indicateur disparaîtra.

**REMARQUES :** Si vous réglez la minuterie de mise en veille après le réglage de la minuterie Marche ou de la minuterie Arrêt, la minuterie Marche ou la minuterie Arrêt sera annulée.

### 6.2. Minuterie à programmation

La Minuterie à programmation fonctionne comme la combinaison de la minuterie Marche et de la minuterie Arrêt.

- Réglez la minuterie Marche ou la minuterie Arrêt. (Consultez « 6.1. Minuterie Marche ou minuterie Arrêt »). Le réglage de la minuterie change la minuterie à programmation automatiquement.

La minuterie dont l'heure de réglage est plus proche de l'heure actuelle, fonctionne en premier. L'ordre du fonctionnement par minuterie est affiché comme suit :

| Minuterie                | Indicateur sur l'affichage de la télécommande |
|--------------------------|---|
| Minuterie Marche → Arrêt | <b>ON ▷ OFF</b>                               |
| Minuterie Arrêt → Marche | <b>ON ◀ OFF</b>                               |

#### REMARQUES :

- Vous pouvez configurer la minuterie à Programmation uniquement pour une période de 24 heures.
- Si vous réglez la Minuterie de mise en veille après le réglage de la Minuterie à programmation, cette dernière est annulée.

## 6.3. Minuterie de mise en veille

La minuterie de mise en veille vous aide à dormir confortablement en modérant le fonctionnement du climatiseur progressivement.

- Appuyez sur **[SLEEP]**.
- Appuyez sur **[SELECT]** () pour configurer l'heure jusqu'à ce que l'opération s'arrête.

À chaque pression sur le bouton, l'heure change comme suit :

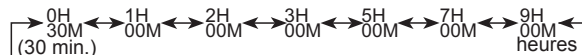

**REMARQUES :** Si vous n'appuyez sur aucune touche pendant 5 secondes, l'affichage de la télécommande revient à l'écran de veille.

- La durée de réglage est conservée même si la minuterie d'arrêt est terminée. Pour répéter la minuterie de mise en veille, appuyez sur **[SLEEP]** lorsque l'indicateur n'est pas affiché sur l'affichage de la télécommande.
- Pour désactiver la minuterie de mise en veille, appuyez sur **[CANCEL]** pendant que est indiqué sur l'affichage de la télécommande. L'indicateur disparaîtra.

Pendant le fonctionnement de la minuterie de mise en veille, la température de réglage change comme indiqué dans la figure suivante.

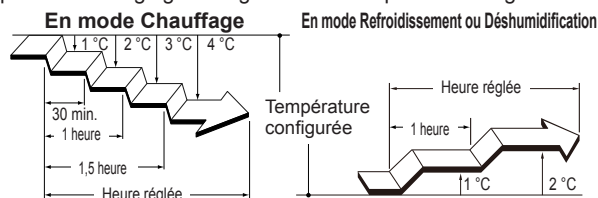

Une fois le temps défini écoulé, le climatiseur s'éteint complètement.

**REMARQUES :** Si vous réglez la minuterie Marche ou la minuterie Arrêt après la minuterie de mise en veille, cette dernière sera annulée.

## 7. FONCTIONNEMENT À ÉCONOMIE D'ÉNERGIE

### 7.1. Mode Économie

Il permet d'économiser davantage d'électricité que les autres modes de fonctionnement en changeant la température configurée sur un réglage modéré.

Appuyez sur **[ECONOMY]** pour activer/désactiver le mode Économie.

L'indicateur sur l'unité intérieure s'allumera.

| Mode de fonctionnement             | Température de la pièce                                |
|------------------------------------|--|
| Refroidissement/ Déshumidification | Quelques degrés de plus que la température configurée  |
| Chauffage                          | Quelques degrés de moins que la température configurée |

#### REMARQUES :

- En mode Refroidissement, Chauffage ou Déshumidification, ce mode utilise une puissance maximum d'environ 70% de celle des modes usuels.
- Ce mode n'est pas utilisable lorsque le contrôle de la température s'effectue en mode Auto.

## 8. AUTRES MODES DE FONCTIONNEMENT

### 8.1. Mode Puissant

En mode Puissant, le climatiseur fonctionne à la puissance maximale avec un flux d'air puissant pour rafraîchir ou réchauffer rapidement la pièce.

**REMARQUES :** Cette fonction ne peut pas être utilisée en connexion multiple.

Appuyez sur **POWERFUL** pour activer/désactiver le mode Puissant.

Une fois activé, l'unité intérieure émet alors 2 bips courts.  
Une fois désactivé, l'unité intérieure émet alors 1 bip court.

Le mode Puissant est automatiquement activé dans les situations suivantes:

- Le mode Puissant fonctionne pendant une certaine durée et la température atteint la température configurée en mode Refroidissement, Déshumidification, ou Chauffage.
- 20 minutes après le démarrage du mode Puissant.

**REMARQUES :**

- La direction du flux d'air et la vitesse du ventilateur sont commandées automatiquement.
- Le mode Puissant est incompatible avec le fonctionnement en mode Économique.
- Le mode Puissant est prioritaire sur les modes suivants. Si les modes suivants sont réglés, ils démarreront une fois que le mode Puissant sera terminé.
  - Fonctionnement silencieux de l'unité extérieure
  - Programme d'économie d'énergie
- Si la télécommande filaire (en option) est connectée, cette fonction est restreinte.

### 8.2. Fonctionnement silencieux de l'unité extérieure

Le fonctionnement silencieux de l'unité extérieure diminue le bruit de l'unité extérieure. Durant ce mode, le nombre de rotation du compresseur diminue et le ventilateur pivote lentement.

**REMARQUES :** Cette fonction ne peut pas être utilisée en connexion multiple.

Appuyez sur **OUTDOOR UNIT LOW NOISE** pour activer ou désactiver le Fonctionnement silencieux de l'unité extérieure.  
**[LOW NOISE]** sur la télécommande apparaît, lorsque le fonctionnement silencieux de l'unité extérieure est activé.  
Le réglage est préservé même si le climatiseur est éteint.

**REMARQUES :**

- Cette opération ne peut pas être effectuée simultanément avec le mode Ventilateur, le mode Déshumidification et le mode Puissant.
- Si la télécommande filaire (en option) est connectée, cette fonction est restreinte.

### 8.3. Mode chauffage 10 °C

Le mode Chauffage 10 °C maintient la température ambiante à 10 °C pour éviter que la température ambiante ne baisse trop.

Appuyez sur **10°C HEAT** pour activer le mode chauffage 10 °C.  
L'unité émet un signal sonore court et l'indicateur **[ ]** sur l'unité intérieure s'allume.

Appuyez sur **(b/)** pour éteindre le climatiseur.  
L'indicateur **[ ]** s'éteint.

**REMARQUES :**

- Durant le mode Chauffage 10 °C, seul **[SET]** est valide.
- Ce mode ne démarre pas si la température ambiante est trop élevée.
- Si la télécommande filaire (en option) est connectée, cette fonction est restreinte.

## 9. RÉGLAGES AU MOMENT DE L'INSTALLATION

### 9.1. Réglage du code personnalisé de télécommande

En réglant le code personnalisé de l'unité intérieure et de la télécommande, vous pouvez spécifier le climatiseur qui contrôle la télécommande.

Lorsque deux climatiseurs ou plus se trouvent dans la pièce et que vous souhaitez les utiliser séparément, réglez le code personnalisé (4 sélections possibles).

**REMARQUES :** Si les codes personnalisés de l'unité intérieure et de la télécommande sont différents, l'unité intérieure ne peut pas recevoir de signal de la télécommande.

**Comment sélectionner le code personnalisé de la télécommande**

1. Appuyez sur **(b/)** jusqu'à ce que l'horloge s'affiche sur l'affichage de la télécommande.

2. Maintenez **[MODE]** enfoncé pendant plus de 5 secondes.

Le code personnalisé de la télécommande sera affiché (initialement réglé sur A).

3. Appuyez sur **[TEMP.] (⊙/⊙)** pour modifier le code personnalisé entre A↔B↔C↔D. (R→b→c→d).

\* Faites correspondre le code personnalisé sur l'écran au code personnalisé du climatiseur.

4. Appuyez une nouvelle fois sur **[MODE]**

Le code personnalisé sera configuré.  
L'affichage retournera à l'affichage de l'horloge.

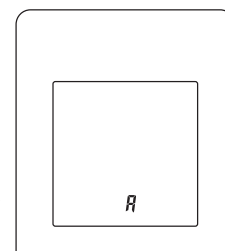

- Pour modifier le code personnalisé du climatiseur, contactez un technicien de service agréé (initialement réglé sur A).
- Si vous n'appuyez sur aucune touche dans les 30 secondes qui suivent l'affichage du code personnalisé, l'affichage revient à l'affichage de l'horloge initial. Dans ce cas, recommencez le réglage à partir de l'étape 2.
- Selon la télécommande, le code personnalisé peut revenir à A lorsque les piles sont remplacées. En pareil cas, réinitialisez le code personnalisé si nécessaire. Si vous ignorez le code personnalisé du climatiseur, essayez chacun des codes personnalisés jusqu'à ce que vous trouviez celui permettant de faire fonctionner le climatiseur.

## 10. NETTOYAGE ET ENTRETIEN

### ATTENTION

- Avant de nettoyer ce produit, mettez-le hors tension et débranchez toute les sources d'alimentation.
- Avant de démarrer l'appareil, vérifiez que la grille d'admission a été correctement fermée. Si la grille d'admission n'est pas correctement fermée, cela risque d'affecter le bon fonctionnement ou les performances du climatiseur.
- Si le nettoyage du filtre implique des travaux dans un endroit en hauteur, veuillez contacter un technicien de service agréé.
- Ne touchez pas aux ailettes en aluminium de l'échangeur thermique intégré à l'unité intérieure afin d'éviter toute blessure lors de l'installation ou de l'entretien de l'appareil.
- Ne projetez pas de laques ou d'insecticides liquides sur le corps de l'unité intérieure.
- Ne vous tenez pas sur des surfaces glissantes, irrégulières ou instables lorsque vous maintenez l'unité.

Filtres d'épuration d'air  
(Filtre pomme catéchine, filtre désodorisant à ions)

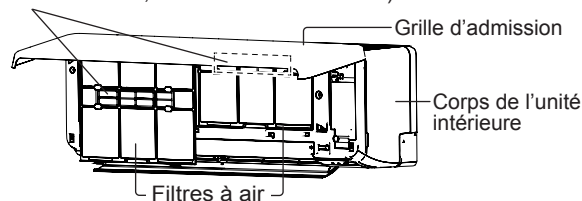



La fréquence de nettoyage est indiquée dans le tableau suivant.

| Que faire   | Fréquence             |
|---|-----------------------|
| Nettoyage du corps de l'unité intérieure                                | Si vous remarquez     |
| Nettoyage du filtre à air   | Toutes les 2 semaines |
| Nettoyage du filtre désodorisant à ions                                 | Tous les 3 mois       |
| Remplacement du filtre pomme-catéchine (Nom du modèle : UTR-FA16)       |                       |
| Remplacement du filtre désodorisant à ions (Nom du modèle : UTR-FA16-2) | Tous les 3 ans        |

\* Les filtres d'épuration d'air sont vendus séparément. Lors de leur remplacement, veuillez contacter le magasin où vous les avez achetés.

## Nettoyage du corps de l'unité intérieure

### REMARQUES :

- Ne pas utiliser d'eau à une température supérieure à 40 °C.
- Ne pas utiliser de produits de nettoyage, de solvants volatils tels que le benzène ou un diluant.

1. Nettoyez délicatement le corps de l'unité intérieure avec un tissu doux humidifié avec de l'eau chaude.
2. Nettoyez délicatement le corps de l'unité intérieure avec un tissu doux et sec.

## Nettoyage du filtre à air

1. Ouvrez la grille d'admission jusqu'à enclenchement.

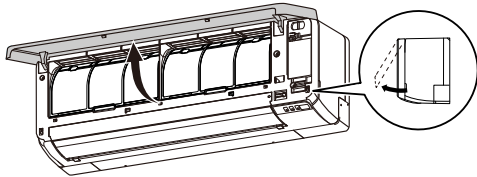

2. Retirez les filtres à air.

Soulevez la poignée des filtres à air, déconnectez les deux attaches inférieures, et effectuez le retrait.

Poignée du filtre à air

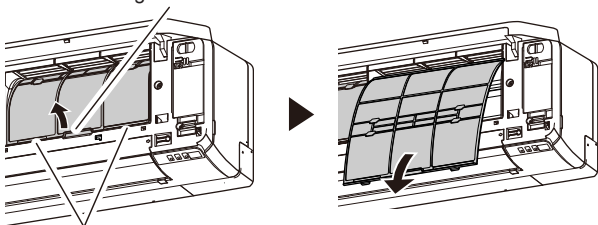

Attaches (2 emplacements)

3. Enlevez la poussière de l'une des deux façons suivantes.

- Nettoyage à l'aspirateur.
- Lavage avec du détergent doux et de l'eau chaude. Après le lavage, faites sécher entièrement les filtres à air à l'ombre.

4. Remplacez les filtres à air.

Alignez les côtés du filtre à air avec le panneau, et poussez jusqu'en butée. Assurez-vous que les deux attaches intérieures se retrouvent correctement dans leur orifice dans l'unité intérieure.

5. Fermez la grille d'admission.

Appuyez sur la grille d'admission à 4 endroits pour la fermer complètement.

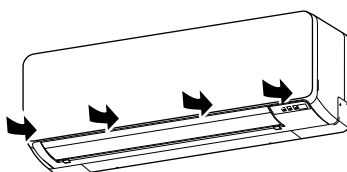

**REMARQUES :** Si de la saleté s'accumule sur le filtre à air, cela réduit le flux d'air, l'efficacité de fonctionnement diminue et le bruit augmente.

## Nettoyage du filtre désodorisant à ions et remplacement du filtre pomme-catéchine

1. Retirez les filtres à air. Consultez les étapes 1 ~ 2 de « Nettoyage du filtre à air ».
2. Retirez les filtres d'épuration d'air du filtre à air du support de filtre d'épuration d'air.

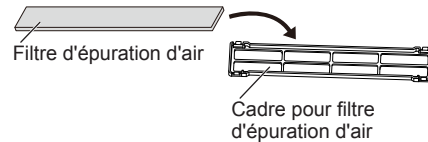

3. Passez le filtre désodorisant à ions (bleu clair) sous de l'eau chaude à haute pression jusqu'à ce que la surface des filtres soient recouvertes d'eau.
4. Lavez le filtre désodorisant à ions avec un détergent diluant neutre.  
Ne le frottez pas, cela diminuerait l'effet désodorisant.
5. Rincez le filtre désodorisant à ions avec beaucoup d'eau.
6. Séchez le filtre désodorisant à ions à l'ombre.
7. Retirez le filtre pomme-catéchine (vert clair) du support de filtre d'épuration d'air.
8. Placez les filtres d'épuration d'air neufs ou lavés dans les cadres pour filtre d'épuration d'air.

**REMARQUES :** Utilisez le filtre pomme-catéchine dès que possible après ouverture de l'emballage. L'effet de purification de l'air diminue quand les filtres sont laissés dans le paquet ouvert.

9. Installez les supports de filtre d'épuration d'air sur les filtres à air.

Engagez les 4 crochets à l'arrière du cadre pour filtre d'épuration d'air avec le loquet aux deux extrémités du filtre à air.

\* Faites attention à ce que le filtre d'épuration d'air ne dépasse pas du cadre.

Crochet (4 emplacements à l'arrière)

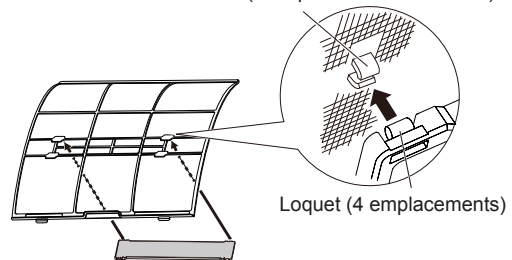

Loquet (4 emplacements)

**REMARQUES :** Faites attention à ce que le filtre d'épuration d'air ne dépasse pas du cadre.

10. Remplacez les filtres à air et fermez la grille d'admission. Consultez les étapes 4 ~ 5 de « Nettoyage du filtre à air ».

## Remplacement du filtre désodorisant à ions

1. Retirez les filtres à air. Consultez les étapes 1 ~ 2 de « Nettoyage du filtre à air ».
2. Retirez le filtre désodorisant à ions (bleu clair) du support de filtre d'épuration d'air.
3. Installez le nouveau filtre désodorisant à ions.

## Retrait et installation de la grille d'admission

### ■ Retrait de la grille d'admission

1. Ouvrez la grille d'admission jusqu'à enclenchement.
2. Tirez sur les tiges de montage tout en maintenant la grille d'admission dans une position horizontale.

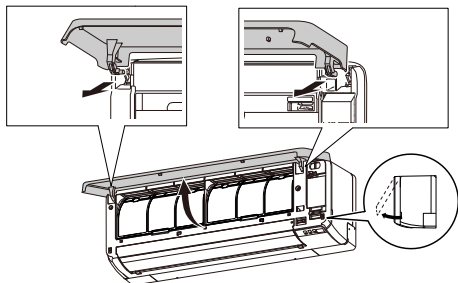

### ■ Installation de la grille d'admission

1. Tout en maintenant la grille d'admission horizontalement, insérez les axes de montage gauche et droit dans les paliers à chapeau situés dans le haut du panneau avant. Insérez l'axe jusqu'à ce qu'il se ferme d'un coup sec pour verrouiller chaque axe correctement.
2. Fermez la grille d'admission.
3. Appuyez sur la grille d'admission à 4 endroits pour la fermer complètement.

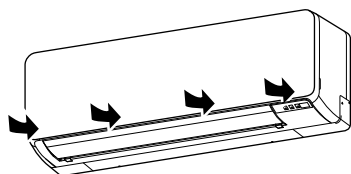

## Après une longue période d'inutilisation de l'unité

Si vous n'avez pas utilisé l'unité intérieure pendant 1 mois ou plus, faites-la fonctionner en mode Ventilateur pendant une demi-journée pour sécher les pièces internes à fond avant de passer en fonctionnement normal.

## Contrôle supplémentaire

Après une longue période d'utilisation, la poussière accumulée à l'intérieur de l'unité intérieure peut réduire les performances même si vous avez effectué une bonne maintenance.

En pareil cas, il est recommandé de faire contrôler l'appareil.

Pour plus d'informations, adressez-vous à un service de maintenance agréé.

## Réinitialisation de l'indicateur de filtre (réglage spécial)

Cette fonction doit être utilisée correctement lors de l'installation. Veuillez contacter un technicien de service agréé pour pouvoir utiliser cette fonction.

Nettoyez le filtre à air si le voyant lumineux indique ce qui suit:

| Voyant lumineux | Modèles de clignotement                       |
|-----------------|---|
|                 | Clignote 3 fois, à intervalles de 21 secondes |

Après le nettoyage, réinitialisez l'indicateur du filtre en appuyant sur sur l'unité intérieure pendant maximum 2 secondes.

## 11. INFORMATIONS GÉNÉRALES

### ■ Performance de chauffage

Ce climatiseur fonctionne sur le principe de la pompe à chaleur, absorbant la chaleur de l'air extérieur et transférant la chaleur à l'unité intérieure. En conséquence, la performance de fonctionnement est réduite lorsque la température extérieure chute.

Si vous estimez que la performance de chauffage est insuffisante, nous vous recommandons d'utiliser ce climatiseur conjointement à d'autres types d'appareils de chauffage.

### ■ Dégivrage automatique

Lorsque la température extérieure est très basse et l'humidité élevée, du givre peut se former sur l'unité extérieure pendant le chauffage et réduire les performances de l'appareil.

Afin d'assurer une protection contre le gel, ce climatiseur est doté d'une fonction de dégivrage automatique commandée par un micro-ordinateur.

En cas de formation de givre, le climatiseur s'arrête temporairement et le circuit de dégivrage se met brièvement en marche (15 minutes maximum).

L'indicateur [I] sur l'unité intérieure clignote durant cette opération.

Si du givre se forme sur l'unité extérieure après un fonctionnement en mode Chauffage, l'unité extérieure s'arrête automatiquement après avoir fonctionné quelques minutes. Le Dégivrage automatique démarre ensuite.

### ■ Fonction de redémarrage automatique

En cas d'interruption d'alimentation électrique, par exemple une coupure de courant, le climatiseur s'arrête. Mais il redémarre automatiquement et reprend son fonctionnement lorsque l'alimentation est rétablie.

Si une interruption de l'alimentation se produit après que la minuterie a été réglée, le compte à rebours de la minuterie est réinitialisé.

Lorsque l'alimentation est rétablie, l'indicateur [⏻] de l'unité intérieure clignote pour indiquer qu'un problème de minuterie a été enregistré. En pareil cas, réinitialisez les réglages de l'horloge et de la minuterie.

### ■ Dysfonctionnements provoqués par d'autres appareils électriques

L'utilisation d'autres appareils électriques tels qu'un rasoir électrique ou un émetteur radio sans fil à proximité du climatiseur peut provoquer un dysfonctionnement de ce dernier.

En cas de dysfonctionnement de ce type, coupez le disjoncteur. Remettez-le ensuite en circuit et redémarrez le climatiseur à l'aide de la télécommande.

### ■ Plage d'humidité et température de l'unité intérieure

Les plages de températures et d'humidité autorisées sont les suivantes:

|                           |   |                 |
|---------------------------|---|-----------------|
| Température à l'intérieur | Refroidissement/ Déshumidification [°C] | 18 à 32         |
|                           | Chauffage [°C]                          | 16 à 30         |
| Humidité intérieure       | [%]                                     | 80 ou moins *1) |

\*1) Si le climatiseur est utilisée pendant plusieurs heures sans interruption, de l'eau risque de se condenser sur la surface et de s'écouler.

- Si l'unité est utilisée à des températures en dehors de la plage autorisée, le climatiseur risque de s'arrêter en raison de l'activation du circuit de protection automatique.
- En fonction des conditions d'utilisation, l'échangeur de chaleur risque de geler, provoquant des fuites d'eau ou d'autres dommages (en modes Refroidissement ou Déshumidification).

### ■ Autres informations

- N'utilisez pas le climatiseur dans un autre but que refroidir/déshumidifier, chauffer ou ventiler la pièce.
- Pour les plages de températures et d'humidité autorisées pour l'unité extérieure, consultez le manuel d'installation de l'unité extérieure.

## 12. PIÈCES EN OPTION

### 12.1. Télécommande filaire

La télécommande filaire en option peut être utilisée.

**Vous pouvez utiliser la télécommande filaire et celle sans fil simultanément.**

Cependant, certaines fonctions de la télécommande sans fil sont restreintes. Si vous définissez les fonctions restreintes, un bip retentira, [ ] , [ ☺ ] , et [ ☺ ] l'indicateur placé sur l'unité intérieure clignotera.

<Fonctions restreintes pour la télécommande sans fil>

En cas d'utilisation avec la télécommande filaire (type à 2 fils)

- Mode Puissant
- Fonctionnement silencieux de l'unité extérieure
- Mode chauffage 10 °C

**Vous pouvez utiliser la télécommande filaire et la commande de réseau local sans fil (en option).**

Cependant certaines opérations de l'appli mobile sont restreintes.

#### Deux télécommandes

Vous pouvez raccorder deux télécommandes filaires à un climatiseur.

Chaque télécommande peut contrôler le climatiseur.

Cependant, les fonctions de la minuterie ne sont pas utilisables sur l'unité secondaire.

#### Contrôle de groupe

Une télécommande peut commander jusqu'à 16 climatiseurs. Tous les climatiseurs fonctionneront selon les mêmes réglages.

Il n'est pas possible d'utiliser simultanément le contrôle de groupe et la commande de réseau local sans fil.

### 12.2. Commande de réseau local sans fil

La commande de réseau local sans fil peut être utilisée.

### 12.3. Climatiseur type multi

Cet appareil intérieur peut être raccordé à un appareil extérieur multi type. Le climatiseur multi type permet d'utiliser plusieurs appareils intérieurs dans plusieurs endroits. Les appareils intérieurs peuvent être utilisés simultanément, conformément à leur sortie respective.

#### Utilisation simultanée de plusieurs appareils

- Lorsque vous utilisez un climatiseur multi-type, les différentes unités intérieures peuvent fonctionner simultanément. En revanche, si 2 ou plusieurs unités intérieures du même groupe sont utilisées en même temps, leur efficacité en matière de chauffage et de refroidissement sera inférieure à leur puissance en cas d'utilisation d'une seule unité. Par conséquent, si vous souhaitez utiliser en même temps plusieurs unités intérieures pour le refroidissement, utilisez-les plutôt la nuit ou à un moment où une puissance moindre est requise. De même, si vous utilisez en même temps plusieurs appareils pour le chauffage, nous vous conseillons, selon les besoins, d'y associer d'autres appareils de chauffage d'appoint.
- Les conditions climatiques et la température extérieure, la configuration des pièces et le nombre de personnes présentes peuvent également faire varier l'efficacité du fonctionnement. Il est conseillé d'essayer différents modèles de fonctionnement pour vérifier le niveau de puissance de chauffage et de refroidissement fourni par les appareils et de les utiliser de la manière la mieux adaptée au mode de vie de votre famille.
- Si vous découvrez que 1 ou plusieurs appareils fournissent un niveau de refroidissement ou de chauffage faible pendant le fonctionnement simultané, nous vous recommandons de cesser l'utilisation simultanée de plusieurs appareils.
- Le climatiseur ne peut pas fonctionner dans les modes suivants.  
Si une commande irréalisable de fonctionnement est envoyée à l'unité intérieure, l'indicateur [ ] s'affichera placé sur l'unité intérieure clignotera (1 seconde oui, 1 seconde non) et l'unité entrera en mode veille.  
Mode Chauffage et mode Refroidissement (ou mode Déshumidification)  
Mode Chauffage et mode Ventilateur

- Le climatiseur peut fonctionner dans les modes suivants.

Mode Refroidissement et mode Déshumidification

Mode Refroidissement et mode Ventilateur

Mode Déshumidification et mode Ventilateur

- Le mode de fonctionnement (mode Chauffage ou mode Refroidissement (Déshumidification)) de l'unité extérieure est déterminé par le mode de fonctionnement de la première unité intérieure mise en marche. Si l'unité intérieure est démarrée en mode Ventilateur, le mode de fonctionnement de l'unité extérieure ne sera pas déterminé.

Par exemple, si une unité intérieure (A) est démarrée en mode Ventilateur, puis qu'une unité intérieure (B) est utilisée en mode Chauffage, l'unité intérieure (A) démarrera temporairement en mode Ventilateur, mais lorsque l'unité intérieure (B) démarrera en mode de Chauffage, l'indicateur [ ] pour l'unité intérieure (A) commencera à clignoter (1 seconde oui, 1 seconde non) et l'unité passera en mode veille. L'unité intérieure (B) continuera de fonctionner en mode Chauffage.

## 13. DÉPANNAGE

### AVERTISSEMENT

 Dans les cas suivants, arrêtez immédiatement le climatiseur, coupez toute l'alimentation électrique en fermant le coupe-circuit électrique ou en débranchant la prise d'alimentation. Puis, contactez votre distributeur ou un technicien de service agréé.

Tant que l'appareil est raccordé à une source électrique, il n'est pas isolé du courant électrique même s'il est éteint.

- L'appareil sent le brûlé ou émet de la fumée
- De l'eau fuit de l'appareil

#### Pas de fonctionnement.

- Y a-t-il eu une panne de courant ?  
En pareil cas, l'unité redémarre automatiquement une fois le courant rétabli. (Consultez **page 9**.)
- Le disjoncteur est-il coupé ?  
⇒ Mettez le disjoncteur en position Marche.
- Un fusible a-t-il fondu ou le disjoncteur s'est-t-il déclenché ?  
⇒ Remplacez le fusible ou réinitialisez le disjoncteur.
- La minuterie est-elle en fonctionnement ?  
⇒ Pour vérifier ou désactiver le réglage de la minuterie, voir **page 6**.

#### Faibles performances de refroidissement ou de chauffage.

- L'unité est-elle utilisée dans des conditions en dehors de la plage de température autorisée ?  
En pareil cas, le climatiseur risque de s'arrêter en raison de l'activation du circuit de protection automatique.
- Le filtre à air est-il sale ?  
⇒ Nettoyez le filtre à air. (Consultez **page 8**.)
- La grille d'admission ou l'orifice de sortie de l'unité intérieure sont-ils obstrués ?  
⇒ Retirez les obstructions.
- La température ambiante est-elle correctement réglée ?  
⇒ Pour changer le réglage de température, voir **page 5**.
- Une fenêtre ou une porte est-elle restée ouverte ?  
⇒ Fermez la fenêtre ou la porte.
- La vitesse du ventilateur est-elle réglée sur Silencieux ?  
⇒ Pour changer la vitesse du ventilateur, voir **page 5**.
- L'appareil est-il réglé sur le mode fonctionnement silencieux de l'unité extérieure ?  
⇒ Pour arrêter le fonctionnement silencieux de l'unité extérieure, voir **page 7**.
- <En mode Refroidissement> La pièce est-elle directement ou fortement exposée au soleil ?  
⇒ Fermez les rideaux.
- <En mode Refroidissement> D'autres appareils de chauffage ou des ordinateurs sont-ils utilisés, ou y a-t-il trop de monde dans la pièce ?  
⇒ Éteignez l'appareil de chauffage ou les ordinateurs, ou réglez la température sur une valeur inférieure. (Consultez **page 5**.)

### Flux d'air faible ou nul.

- La vitesse du ventilateur est-elle réglée sur Silencieux ?  
⇒ Pour changer la vitesse du ventilateur, voir **page 5**.
- <En mode Chauffage> Venez-vous de lancer l'opération ?  
En pareil cas, la vitesse du ventilateur reste provisoirement très basse afin de permettre le réchauffement des pièces intérieures de l'unité.
- <En mode Chauffage> La température ambiante est-elle supérieure à la température configurée ?  
En pareil cas, l'unité extérieure s'arrête et le ventilateur de l'unité intérieure tourne très lentement.
- <En mode Chauffage,> L'indicateur [ I ] clignote-t-il ?  
En pareil cas, le dégivrage automatique est en fonctionnement. L'unité intérieure s'arrête pendant 15 minutes maximum. (Consultez **page 9**.)
- <En mode Déshumidification>, le ventilateur de l'unité intérieure fonctionne à faible vitesse pour ajuster l'humidité ambiante et peut s'arrêter de temps en temps.
- <En mode Auto> Lors d'une opération de contrôle, le ventilateur tourne à très faible vitesse.

### Présence de bruit.

- L'unité est-elle en marche ou vient-elle d'être arrêtée ?  
En pareil cas, un bruit de circulation du réfrigérant peut se faire entendre. Vous risquez de le percevoir particulièrement pendant 2 à 3 minutes après le démarrage.
- Pendant le fonctionnement, percevez-vous un léger grincement ?  
Ce son est produit par une infime dilatation et contraction du panneau avant sous l'effet des variations de température.
- <En mode Chauffage> Entendez-vous un sifflement ?  
Il est produit par le Dégivrage automatique. (Consultez **page 9**.)

### Odeurs provenant de l'appareil.

- Le climatiseur risque d'absorber différentes odeurs provenant des tissus d'ameublement, des meubles ou de la fumée de cigarette. Ces odeurs peuvent être réémises pendant le fonctionnement.

### Émission de brouillard ou de vapeur par l'appareil.

- <En mode Refroidissement ou Déshumidification>, le climatiseur peut émettre un léger brouillard de condensation provenant du processus de refroidissement rapide.
- <En mode Chauffage> L'indicateur [ I ] sur l'unité intérieure clignote-t-il ?  
En pareil cas, de la vapeur risque de s'échapper de l'unité extérieure à cause du dégivrage automatique. (Voir **page 9**.)

### Émission d'eau par l'unité extérieure.

- <En mode Chauffage>, l'unité extérieure peut émettre de l'eau générée par le Dégivrage automatique. (Consultez **page 9**.)

### L'unité fonctionne autrement que selon les paramètres de la télécommande.

- Les piles de la télécommande sont-elles épuisées ?  
⇒ Remplacez les piles.

### Retard de fonctionnement après redémarrage.

- L'alimentation électrique a-t-elle été rétablie soudainement ?  
En pareil cas, le compresseur cessera de fonctionner pendant environ 3 minutes pour éviter que le fusible ne fonde.

## ■ État des voyants lumineux

Mode d'éclairage : ○ Désactivé, ● Activé, ☼ Clignotant,  
— Tout état

| État | Causes et solutions  | Voir page |
|------|--|-----------|
|      | Dégivrage automatique<br>⇒ Veuillez patienter jusqu'à la fin du dégivrage (maximum de 15 minutes).                                 | 9         |
|      | Indicateur de filtre<br>⇒ Nettoyez le filtre à air et réinitialisez l'indication du filtre.  | 9         |
|      | Affichage du code d'erreur<br>⇒ Consultez un technicien agréé.   | -         |
|      | Erreur de réglage de la minuterie à cause du Redémarrage automatique<br>⇒ Réinitialisez l'horloge et les réglages de la minuterie. | -         |
|      | Test de fonctionnement (pour le personnel agréé uniquement)<br>⇒ Appuyez sur (b) pour quitter l'essai de fonctionnement.           | -         |
|      | Fonction restreinte  | -         |
|      | Mode Veille (multi-splits)<br>⇒ Vérifiez le mode de fonctionnement défini des unités intérieures.                                  | 10        |

## ■ Pour le fonctionnement manuel/automatique et la réinitialisation de l'indicateur de filtre

Vous pouvez faire fonctionner le climatiseur avec placé sur l'unité intérieure.

| État              | Nombre de fois à enfoncer                            | Mode ou fonctionnement                     |
|-------------------|--|--|
| En fonctionnement | Plus de 3 secondes                                   | Arrêter                                    |
| Arrêt             | 2 secondes ou moins                                  | Réinitialisation de l'indicateur de filtre |
|                   | Plus de 3 secondes et moins de 10 secondes           | Auto *1)                                   |
|                   | Plus de 10 secondes (Uniquement pour l'entretien.*2) | Refroidissement forcé                      |

\*1) Le mode de fonctionnement en configuration multi-splits, suit les autres unités intérieures.

\*2) Pour arrêter le refroidissement forcé, appuyez sur cette touche ou appuyez sur (b) de la télécommande.

Arrêtez immédiatement le climatiseur et coupez le disjoncteur dans les cas suivants. Faites ensuite appel à un service de maintenance agréé.

- Le problème persiste après que vous avez effectué ces contrôles ou diagnostics.
- Sur l'unité intérieure, [ I ] et [ ⏰ ] clignotent alors que [ ⏻ ] clignote rapidement.

**REMARQUES :** Pour un quelconque dépannage en lien avec la commande de réseau local sans fil, consultez le manuel de réglage de l'adaptateur de réseau local sans fil ou l'appli mobile installée sur votre téléphone intelligent ou votre la tablette PC.