

ルームエアコン(家庭用)

# nocria

ノクリア

## 取扱説明書

保証書、据付説明書 別添

お買い上げの機種に○印をつけておくと、  
お問い合わせ時に便利です

### 室内機

### 室外機

○ エーエス    ゼットエヌ    エヌ    ダブリュー <b>AS-ZN253N-W</b>	AO-ZN253N
○ エーエス    ゼットエヌ    エヌ    ダブリュー <b>AS-ZN283N2W</b>	AO-ZN283N2
○ エーエス    ゼットエヌ    エヌ    ダブリュー <b>AS-ZN403N2W</b>	AO-ZN403N2
○ エーエス    ゼットエヌ    エヌ    ダブリュー <b>AS-ZN563N2W</b>	AO-ZN563N2
○ エーエス    ゼットエヌ    エヌ    ダブリュー <b>AS-ZN633N2W</b>	AO-ZN633N2
○ エーエス    ゼットエヌ    エヌ    ダブリュー <b>AS-ZN713N2W</b>	AO-ZN713N2



## 快適暮らし術

よくある

ご質問をまとめました → P.2

暮らしに役立つ

機能をまとめました → P.4

富士通ゼネラルモバイルアプリ「ノクリアアプリ」  
は、下記よりダウンロードいただけます。

iOS をお使いの方



Android をお使いの方



- このたびは富士通ゼネラルルームエアコンをお買い上げいただき、まことにありがとうございました。
- 正しくお使いいただくために、ご使用前にこの「取扱説明書」をよくお読みください。
- ご使用中にわからないことや不具合が生じたときにお役に立ちます。
- 特に、安全上のご注意は必ず読んで正しくお使いください。お読みになったあとは、お使いになる方がいつでも見られる所に『保証書』、『据付説明書』とともに必ず保管してください。
- 据え付けや取りはずしには、専門技術が必要です。必ずお買い上げの販売店にご相談ください。



このエアコンは、地球のオゾン層を破壊しない冷媒R32を使用しています。



# よくあるご質問

エアコンが無線LANにつながらない  
アプリからエアコンを操作できない



- 右記のQRコードから、接続に関するトラブルシューティングを確認できます。



加熱除菌は何日おきにすればいいの？



- エアコン内部が結露しやすい冷房シーズン中は、3日に1回のご使用をおすすめします。

もっと詳しく (→P.54)

リモコンの電池を交換するときは？



- リモコン裏面に電池カバーがあります。
- 単3形アルカリ電池を使用してください。

もっと詳しく (→P.10)

エアコンからの音声を小さくしたい / 大きくしたい



受信音(ピッ)やアナウンスの音量を変える

[メニュー] を押して  →「初期設定」→「音量」→数字を変える

エアコンからのアナウンスを消す

[メニュー] を押して  →「お知らせボイス」→「切」

もっと詳しく (→P.40)

加熱除菌と内部クリーンの違いは？

- 加熱除菌は、発生したカビ菌・細菌を除去する効果があります。
- 内部クリーンは、運転後にエアコン内部を乾燥させることでカビ菌の繁殖を抑制する効果があります。



もっと詳しく (→P.54)

お手入れはいつ、何をすればいいの？



- 1年に1回を目安に、ダストボックスとプラズマ空清ユニットをお手入れしてください。(お手入れ方法 →P.60)
- 右記のQRコードから、お手入れ方法を動画で確認できます。



別売品・新しいリモコンがほしい

- お買い上げの販売店に問い合わせる、もしくは当社ホームページからご注文ください。

当社ホームページ⇒ サポート&ダウンロード⇒ 部品注文  
[www.fujitsu-general.com/jp/support/supplies/index.html](http://www.fujitsu-general.com/jp/support/supplies/index.html)



ランプが点滅しているけど



運転ランプ(緑)とタイマーランプ(橙)の両方が点滅、またはタイマーランプ(橙)が点滅しているとき

サービスコードを確認し、お買い上げの販売店にご連絡ください。

その他のランプについて (→P.12)

# もくじ

## 使用前にしっかり理解する

- ・安全上のご注意 ..... 6
- ・知っておいていただきたいこと ..... 9
- ・エアコンの上手な使いかた ..... 9
- ・運転前の準備をする **電池交換** ..... 10
  - ※ **時刻設定** (→P.59)
- ・各部の名前と働き **室内機・室外機** ..... 12
- ・各部の名前と働き **リモコン** ..... 14
- ・メニューで設定できること ..... 16

## 基本の使いかた

- ・運転する **冷房・暖房・除湿・送風・設定温度** ..... 18
- ・AIが自動でおすすめの運転をする **AI自動** ..... 22
- ・除湿しながら冷房運転をする **さらさら冷房** ..... 24
- ・風の強さを変える **風量** ..... 25
- ・風の向きを変える **スイングを使う** **風向・スイング** ..... 26
- ・寝るときにタイマーを使う **おやすみタイマー** ..... 28
- ・毎日決まった時刻で運転・停止する **毎日マルチタイマー** ..... 30

## もっと快適に使う

- ・すばやく冷やす・暖める **ハイパワー** ..... 32
- ・さらに温風で暖まる **あったかアップ** ..... 34
- ・暖房でお部屋の温度を保つ **10℃暖房** ..... 35
- ・暖房時にお部屋を早く暖める **速暖** ..... 36
- ・お部屋をおまかせで快適にする **快適おまかせ気流** ..... 37

## もっと便利に使う

- ・音声で確認する **お知らせボイス・節電お知らせ・音声お知らせ** ..... 38
- ・洗濯物を乾かす **ランドリー運転** ..... 42
- ・お部屋の空気をきれいにする **プラズマ空清** ..... 43
- ・運転をエアコンにおまかせする **おまかせノクリア** ..... 44
- ・スマートフォンから操作する **スマートフォン連携** ..... 46

## もっとかしこく使う

- ・不在時に運転を控えめにする・停止する **不在ECO** ..... 48
- ・こんなときに役立つ機能 **電流カット・省エネファン・室外音ひかえめ** ..... 50
- ・エアフィルターを自動で清掃する **フィルターおそうじ** ..... 52
- ・エアコン内部のカビ対策をする **熱交換器加熱除菌・内部クリーン** ..... 54
- ・その他の機能 **自動パワフル** **エアコン設定初期化** **時刻設定** **画面点灯時間** **信号切換** **暖房温度調節** **電気代単価** ..... 56

## お手入れする

- ・ **室内機** ..... 60
- ・ **シーズン前後** ..... 66
- ・ **点検整備** ..... 66

## こんなときは

- ・リモコンが使えないときは **応急運転** ..... 67
- ・人感センサーと据付位置を設定する ..... 68
- ・据え付け・移設時のお願い ..... 70
- ・点検運転を行う ..... 71
- ・運転ランプ、タイマーランプが点滅するときは ..... 71
- ・故障かな?と思ったら ..... 72
- ・仕様 ..... 87
- ・保証とアフターサービス ..... 裏表紙
- ・修理を依頼されるときは ..... 裏表紙

使用前に

基本の使いかた

快適に使う

便利に使う

かしこく使う

お手入れする

こんなときは

暮らしに  
役立つ!  
ノクリア

# ノクリアでさまざま

すぐに冷やしたい、  
すぐに暖めたい

**ハイパワー**

P.32

寝るとき快適に

**おやすみ  
タイマー**

P.28

ライフスタイルに  
合わせて快適に

**毎日マルチ  
タイマー**

P.30

人がいないときエアコンを停止

**不在ECO**

P.48

# なシーンを快適に!

他の家電と同時に使うとき  
ブレーカー落ちを防ぐ

## 電流カット

P.50

設定温度・風向・風量を  
AIが自動で設定

## AI自動

P.22

風向と風量を  
ノクリアまかせ

## 快適 おまかせ 気流

P.37

運転と停止も  
ノクリアまかせ

## おまかせ ノクリア

P.44

梅雨時など洗濯物を乾燥

## ランドリー運転

P.42

外出先から操作・確認



## スマートフォン 連携

P.46

# 安全上のご注意

ご使用の前に、この「安全上のご注意」をよくお読みのうえ、正しくお使いください。  
この項目は、いずれも安全に関する内容ですので、必ず守ってください。

■図記号の意味は、次のとおりです。

 <b>危険</b>	 <b>警告</b>	 <b>注意</b>
取り扱いを誤った場合、死亡または重傷を負うことがあり、かつその切迫の度合いが高いもの。	取り扱いを誤った場合、死亡または重傷を負うおそれがあるもの。	取り扱いを誤った場合、軽傷を負うおそれ、または物的損害を生じるおそれがあるもの。

-  してはいけない「禁止」の内容です。
-  特定の場所に触れてはいけない「接触禁止」の内容です。
-  必ず実行していただく「強制」の内容です。
-  必ず「電源プラグを抜く」必要がある内容です。

## 異常や故障があるとき

### 警告



必ず実行



プラグを抜く

- 事故防止のため、次の場合はすぐに運転を停止し、電源プラグを抜いて、お買い上げの販売店または当社コールセンターに点検修理を相談する。  
異常・故障のまま使用すると、感電や火災などの原因
  - ・ 電源コードや電源プラグが異常に熱い
  - ・ 焦げ臭いにおいがする
  - ・ 運転音が異常に大きい
  - ・ プレーカーが頻繁に落ちる
  - ・ 室内機から水もれがする

### 警告

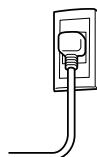

必ず実行

- 電源プラグは刃の根元まで確実に差し込む。ゆるみや傷みがある場合は、お買い上げの販売店に相談する。  
接続不良による感電や火災の原因 
- 定期的に電源プラグ・コンセントのホコリを取り除く。  
湿気などで絶縁不良となり、火災の原因

### 注意



禁止

- 電源コードを引っ張って抜かない。  
芯線の一部が断線し、火災の原因 

## 電源コード・電源プラグについて

### 警告



禁止

- 改造や途中接続、延長コードの使用、他の電気機器とのタコ足配線はしない。
- 破損させたり、束ねたり、加熱したり、重い物を載せたり、引っ張ったり、加工したりしない。また、破損した場合は使用しない。
- 電源プラグを抜いてエアコンの停止をしない。
- 濡れた手で電源プラグの抜き差しをしない。  
感電や火災の原因

## 製品の取り扱いについて

### 警告



禁止

- お客様自身で分解、改造、修理、移設を行わない。  
感電、火災、けが、水もれなどの原因
- 室内機・室外機の吹出口や吸込口に指や棒などを入れない。  
内部でファンが高速回転していたり、エアフィルターが動作したりしているため、けがや故障の原因
- リモコンは乳幼児の手の届く所に置かない。  
誤操作による体調悪化や乾電池誤飲の原因
- 自動ドア、火災報知器などの自動制御機器の近くで使用しない。  
本体からの電波が自動制御機器に影響を及ぼすことがあり、誤動作による事故の原因



## 製品の取り扱いについて(つづき)

### 警告



禁止

- 病院内や医療用電気機器のある場所で使用しない。  
本体からの電波が医療用電気機器に影響を及ぼすことがあり、誤動作による故障の原因

### 注意



禁止

- この製品は、一般家庭を対象としたもので、犬や猫などの動物の飼育、植物の栽培、食品・精密機器・美術品の保存など特殊な用途には使用しない。  
動植物の正常な生育の障害、品質低下やエアコンの故障の原因
- 室内機・室外機の下に他の電気機器や家財などを置かない。  
水滴が落ちる場合があり、汚損や故障の原因

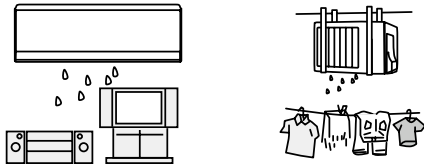

- 水洗いしない、花瓶など水の入った容器を載せない。  
内部に水が侵入して電気絶縁が悪くなり、故障や感電、火災の原因
- 室外機の上に乗ったり、物を載せたりしない。  
落下、転倒などにより、けがの原因
- 製品を故意に押して落下、転倒させない。  
けがや故障の原因



接触禁止

- 熱交換器(アルミフィン)に触らない。  
手を切る原因  
側面、背面  
エアフィルターの内側

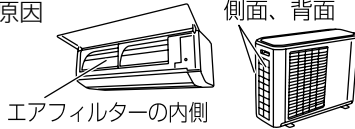

必ず実行

- 長期使用で傷んだままの架台(置き台)などで使用しないで、お買い上げの販売店に相談する。  
エアコンの落下につながり、けがなどの原因



## 運転中は

### 警告



禁止

- 濡れた手で本体のボタンを操作しない。  
感電の原因
- 長時間冷風を身体に当てたり冷やしすぎたりしない。  
体調悪化や健康障害の原因

### 注意



禁止

- 窓や戸を開けたままにするなど、高湿(80%以上)で長時間運転しない。  
室内機に露が付き、水滴が落ちて他の電気機器や家財などを濡らし、汚損や故障の原因
- 動植物に直接風を当てない。  
動植物に悪影響を及ぼす原因
- 雷が鳴り落雷のおそれがあるときはリモコンで運転を停止し、エアコンに触れない。  
感電の原因
- 新築物件やリフォームなどの内装工事、床面のワックスかけ時には、エアコンを運転しない。作業終了後は、エアコンを運転する前に十分な換気を行う。  
水もれや露飛びの原因
- エアコンの風が直接当たる場所に燃焼器具を置かない。  
燃焼器具の不完全燃焼や火災の原因
- 本体が高熱になる部分の近くに燃えやすいものを置かない。  
火災の原因

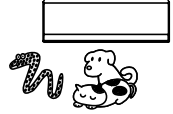

接触禁止

- 室外機の接続バルブは、暖房運転時に熱くなるので触れない。  
やけどの原因
- 室外機の排水口から手や指を入れない。  
凍結防止ヒーターがあるので、けがの原因
- フィルターおそうじ動作中は、ダストボックス・エアフィルターに触らない。  
けがや故障の原因

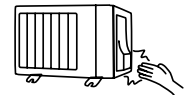

必ず実行

- 燃焼器具といっしょに運転するときはこまめに換気を行う。  
酸素不足の原因
- 蒸気や霧を発生させるものの近くで使用しない。  
感電や故障の原因
- 油煙の多い場所、または可燃性・腐食性ガスがあるところでは使用しない。  
火災や故障の原因

## お手入れ

### ⚠ 警告



禁止

- お客様自身で室内機内部の洗浄をしない、また消臭剤を吹きかけない。  
洗浄剤・消臭剤の使用は、樹脂部品の破損・内部部品の劣化・排水経路の詰まりに至ることがあり、水もれや感電の原因。また、洗浄剤・消臭剤が電気部品やモーターにかかり、故障や感電、火災の原因



必ず実行

- 内部の洗浄には専門技術が必要なため、お買い上げの販売店に相談する。  
けがや故障の原因

### ⚠ 注意



禁止

- エアコンの操作やお手入れのときは不安定な台に乗らない。  
転倒など、けがの原因
- ダストボックスを勢よく開けたり振ったりしない。  
けがや故障の原因
- プラズマ空清ユニットの内部に張ってある線に触れたり、棒などを入れない。  
けがや故障の原因



プラグを抜く

- お手入れをするときは必ず運転を停止し、電源プラグを抜く。  
内部でファンが高速回転していますので、けがや故障の原因



必ず実行

- エアフィルター・ダストボックス・プラズマ空清ユニットを水洗いしたあとは、柔らかい布でふいてから陰干しする。  
故障や感電の原因
- 吸込グリル・ダストボックス・エアフィルター・プラズマ空清ユニットの取り付けは確実にを行う。  
落下して、けがの原因
- 数シーズン使用した場合は、通常のお手入れとは別に点検整備を行う。点検整備には専門の知識と技術が必要なため、お買い上げの販売店に相談する。  
(「点検整備」→ P.66)  
室内機の内部が汚れると、におい発生の原因。また、除湿水の排水経路が詰まると、室内機からの水もれの原因

## 据え付け・修理のとき

### ⚠ 警告



禁止

- 指定冷媒(R32)以外は使用(冷媒補充・入れ替え)しない。  
機器の故障や破裂、けがなどの原因
- アース線は、ガス管、水道管、避雷針、電話のアース線に接続しない。  
感電の原因



必ず実行

- 据え付けや移設をする場合は、お買い上げの販売店または専門業者に相談する。  
水もれやけが、感電、火災の原因
- 電源は必ず定格電圧でエアコン専用コンセントを使用する。  
専用以外のコンセントを使用したり、他の電気機器と共用したりすると電源の容量が不足し、火災の原因
- 漏電しゃ断器(ブレーカー)を取り付ける。  
漏電しゃ断器が取り付けられていないと、感電や火災の原因
- アース(接地)を確実にを行う。アース工事は、お買い上げの販売店または専門業者に依頼する。  
感電や火災、機器の故障の原因
- エアコンが冷えない、暖まらない場合は、冷媒のもれが原因の1つとして考えられるので、お買い上げの販売店に相談する。冷媒の追加を伴う修理の場合は、修理の内容をサービスマンに確認する。  
冷媒は安全で、通常もれることはありませんが、万一、室内にもれ、ファンヒーター、ストーブ、コンロなどの火気に触れると、有害な生成物発生の原因
- 修理はお買い上げの販売店または専門業者に依頼する。  
感電や火災などの原因

### ⚠ 注意



禁止

- 可燃性ガスがもれるおそれのある所へは据え付けない。  
万一、ガスがもれてエアコンの周囲にたまると、発火して火災の原因
- ドレン水は、人の通る場所などに排水しない。  
ドレン水が凍結し、転倒などのけがの原因



必ず実行

- ドレン(排水)ホースは、確実に排水するように配管する。  
排水経路が不確実な場合、室内機から水もれし、家財などを濡らす原因



## 長期間ご使用にならない場合は

### ⚠ 注意



- 電源プラグを抜く。  
ホコリがたまると、火災の原因

プラグを  
抜く



- 乾電池を取り出す。  
乾電池から液がもれたり、破裂の原因

必ず実行

## 乾電池の取り扱いについて

電池の取り扱い方を誤ると、乾電池から液が漏れたり、発熱、破裂したり、けがや失明、故障の原因になるので、次のことを必ず守ってください。

### ⚠ 危険



- 乾電池から漏れた液が目に入ったときは、こすらずにすぐに水道水などの多量のきれいな水で十分に洗い、医師の治療を受ける。  
失明など障害の原因

必ず実行

### ⚠ 警告



禁止

- 乾電池は乳幼児の手の届く所に置かない。  
乾電池誤飲の原因。乾電池を飲み込んだ場合は、すぐに医師に相談
- 乾電池を充電したり、火の中に入れたり、加熱したり、分解したり、改造したり、ショートさせたり、はんだ付けしたり、変形させたり、落とすなどして強い衝撃を与えたり、外装ラベルをはがしたり、傷つけたりしない。  
液漏れや発熱、破裂する原因



必ず実行

- 乾電池から漏れた液が皮膚や衣服に付着したり、口に入ったりしたときは、すぐに水道水などの多量のきれいな水で十分に洗い、医師に相談する。  
けがなどの原因

# 知っておいていただきたいこと

故障やトラブルを防ぐため必ずお読みください。

## 使用上のお願い

- ダストボックス・エアフィルターを入れて運転してください。  
入れないで運転すると機械が汚れ、故障の原因になります。
- 吸込口・吹出口をふさがないでください。  
障害物があると性能が低下したり、正常な運転ができなかったりして、故障の原因になります。
- エアコンのそばにストーブなどを置かないでください。  
熱の影響で室内機が変形することがあります。
- 揮発性・可燃性のものは使わないでください。  
アルコール、ベンジン、シンナー、みがき粉などで拭いたり、室内機の近くで液状殺虫剤、ヘアスプレーを使用したりすると、破損や故障の原因になります。
- 室外機の周辺はキレイに保ち、物などを置かないようにしてください。  
落ち葉などがあり、小動物や虫などが侵入して内部の電気部品に触れると、故障の原因になります。

# エアコンの上手な使いかた

- 窓やドアは必要時以外は閉めて  
冷気や暖気が逃げないように窓やドアは必要なとき以外は閉めてください。
- 熱の侵入や発生を少なく  
冷房運転中は、直射日光の当たる窓にはカーテンを引くか、ブラインドをおろしてください。
- お部屋は適温に  
冷やしすぎ、暖めすぎは健康上よくありません。また、電気の無駄使いにもなります。

# 運転前の準備をする

## 室内機の電源プラグをコンセントに差し込む



ZN253N	単相100V 20A
ZN283N2、ZN403N2、ZN563N2、ZN633N2、ZN713N2	単相200V 20A

## リモコンの準備をする（乾電池の交換のしかた）

### お願い

- 乾電池は、単3形アルカリ乾電池を使用してください。
- 充電式電池などは使用しないでください。誤動作することがあります。

### 1 裏面の電池カバーを開ける

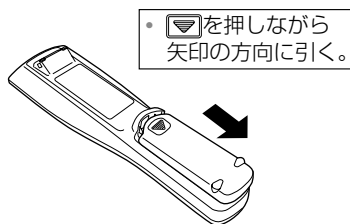

### 4 裏面の電池カバーを閉じる

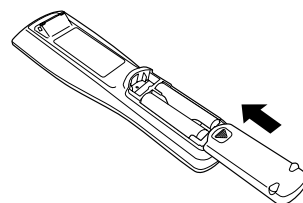

### 2 単3形アルカリ乾電池(2本)を入れる

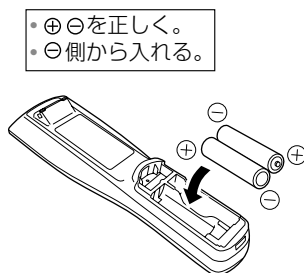

### 5 時刻を設定する



- ▲ …時刻を進めるとき
- ▼ …時刻を戻すとき
- ◀ ▶ を押し、設定箇所を移動できます。
- 時刻を設定すると、運転停止画面が表示されます。



### 3 リセットボタンを押す

- 乾電池を交換したあとや、動作が正常でない場合は、必ずリセットボタンを押してください。

● ボールペンなどをまっすぐに立てて軽く押す。  
● 斜めに押したり、強く押し込んだりしない。

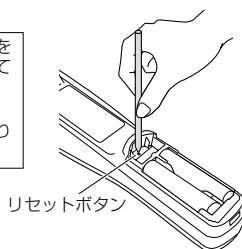

リモコン表示部に時刻設定の画面が表示されます。

- 時刻を変更したい場合は、リセットボタンを押さなくても時刻の設定ができます。(→ P.59)

## 人感センサーの設定

本製品には、人感センサーを使用して人のいる・いないを検知する機能があります。

機能を正しく働かせるために、室内機の据付位置に合わせた人感センサーの設定が必要となります。

※この設定は、エアコンの施工時にすでに行われている場合があります。設定済みの場合は、この手順は必要ありません。

「人感センサーと据付位置を設定する」 → P.68

### お願い

- 据え付け時や移設時には、必ず設定してください。設定を行わないと正しく運転できない場合があります。

# 各部の名前と働き

## 室内機

補助風向板  
(上下風向板の上)

- ・上下風向板が風を下方向に調節するときに、風を下におさえるように動きます。

リモコン受信部

吸込グリル

電源プラグ

左右風向板  
(上下風向板の奥)

- ・風の左右方向の調節ができます。→ **P.26**

上下風向板

- ・風の上下方向の調節ができます。→ **P.26**

人感センサー

- ・人の動きを検知します。
- ※ 検知方向を設定してください。→ **P.68**

## 本体表示部

①



②



③



④



⑤



ランプの種類	ランプの状態	室内機の状態	参照ページ
①運転ランプ(緑)	点灯	● 運転中	<b>P.18</b>
	おそい点滅	● 自動霜取り運転中	<b>P.21</b>
②タイマーランプ(橙)	点灯	● タイマー動作中	<b>P.28,30</b>
③クリーンランプ(黄)	点灯	● フィルターおそうじ動作中 ● 加熱除菌運転中 ● 内部クリーン運転中	<b>P.52</b> <b>P.54</b> <b>P.55</b>
	おそい点滅	● ダストボックス、プラズマ空清ユニットの清掃時期	<b>P.60</b>
	はやい点滅	● ダストボックス、エアフィルターがはずれている	<b>P.62,64</b>
④お知らせランプ(黄) ※ お知らせの内容を音声で確認できます。(→ <b>P.38</b> )	点灯	● エアコンからのお知らせがあるとき	<b>P.38</b>
	おそい点滅	● エアコン点検時期のお知らせがあるとき	<b>P.71</b>
	はやい点滅	● プラズマ空清ユニットが汚れている ※ 見た目がきれいでも、内部が汚れている場合があります。 ● 吸込グリルが開いている	<b>P.63</b> <b>P.62</b>
⑤無線LANランプ(白)	点灯	● 無線 LAN ルーターと通信ができているとき (すべての AI 機能を利用できる状態)	<b>P.22,46,72</b>
	おそい点滅	● 無線 LAN ルーターと通信ができていないとき	
	はやい点滅	● 無線 LAN ルーターとの接続待機中 ● 無線 LAN アダプターがファームウェアのアップデートをしているとき	

吸込グリルを取りはずした状態

無線 LAN アダプター

- ・スマートフォンからエアコンを操作できます。→ P.46

プラズマ空清ユニット

- ・花粉やハウスダストなど細かい汚れを集めます(左側のみ)。→ P.43,63

エアフィルター

- ・ホコリやゴミが内部に入るのを防ぎます(左右2枚)。→ P.52,64

本体ボタン

- ・ダストボックス、プラズマ空清ユニットのお手入れが終了したときに使います。→ P.62
- ・3秒間押し続けると、応急運転をします。→ P.68

ダストボックス

- ・エアフィルターに付着したホコリを回収します。取りはずして水洗いができます。→ P.61

銘板(下面)

- ・形名や製造年、エアコンの能力などが記載されています。

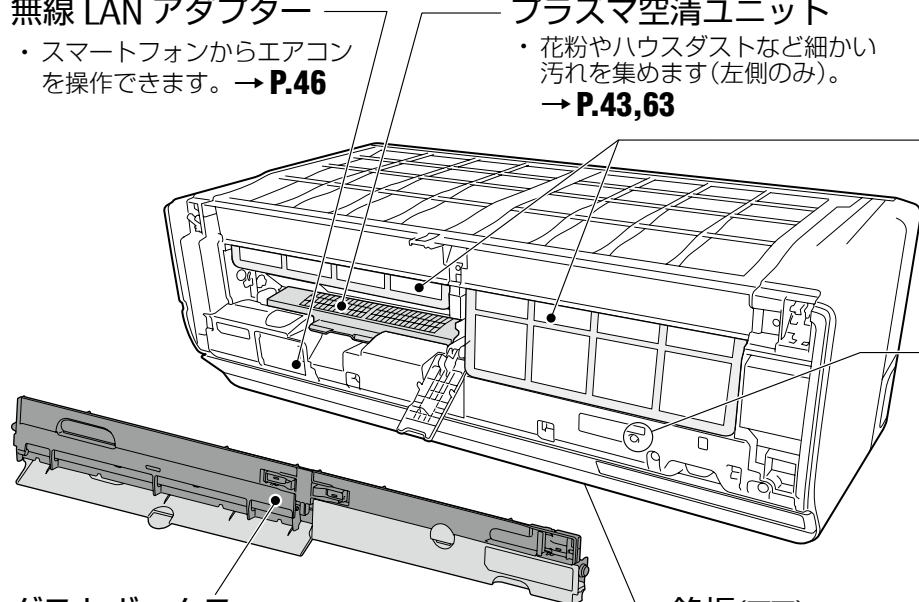

室外機

※形名によって、形状や大きさが異なります。

吸込口(背面、側面)

吹出口(正面)

- ・運転モードにより、温風または冷風が吹き出します。

排水口(底面)

アース接続用ネジ  
(電装カバーの内側)

配管と接続電線

電装カバー

接続バルブ  
(電装カバーの内側)

ドレンホース

- ・室内機で除湿した水を排出します。

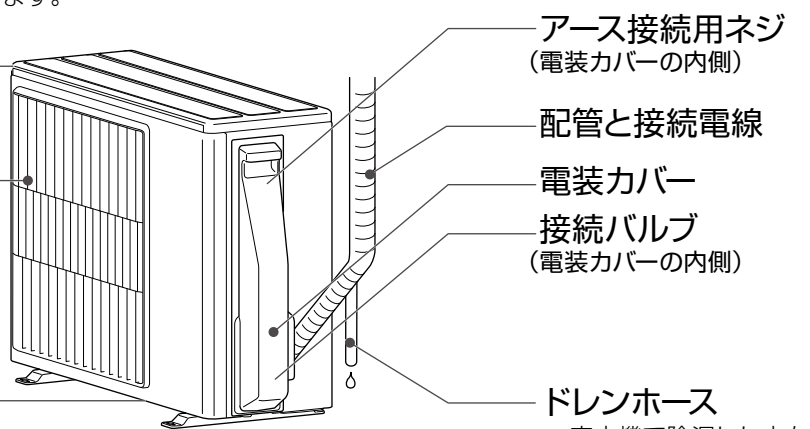

お願い

- 吸込口の熱交換器(アルミフィン)に触らないように注意してください。
- 室外機の上に乗ったり、物を載せたりしないでください。破損の原因になります。
- 排水口の奥には、霜取り運転中の凍結を防止する凍結防止ヒーターがあるので、排水口から手や指を入れないでください。

付属品



リモコン  
(1個)  
→ P.14

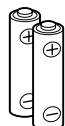

単3形アルカリ  
乾電池(2本)  
→ P.10



リモコンホルダー  
(1個) → P.14



リモコンホルダー  
取付け用ネジ(2本)  
→ P.14



# 各部の名前と働き

■ 前面 ★：暗いところで光るボタンです。

■ 裏面  
(電池カバーを開けた状態)

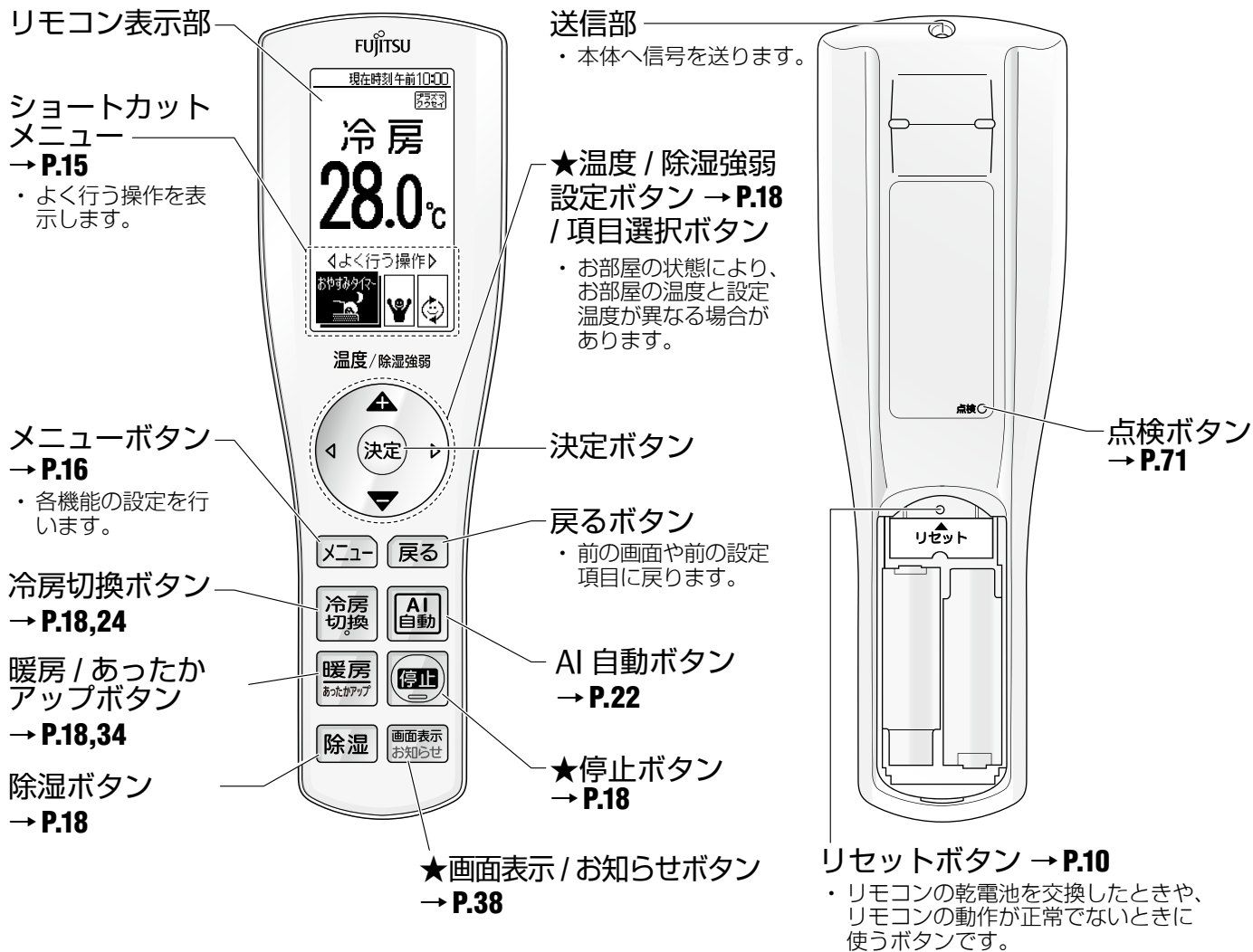

## お願い

- リモコンは、直射日光や暖房器具などの熱の影響のない所に置いてください。
- リモコンに強い衝撃を与えたり、水を掛けたりしないでください。

## リモコンホルダーを利用するとき

柱や壁などにリモコンを取り付けておくことができます。

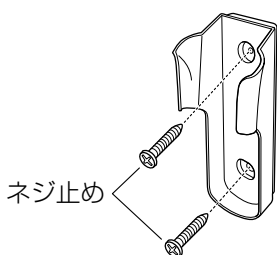

付属のネジ2本で、リモコンホルダーを固定する。



上から出し入れする

## リモコンを操作するときは

- リモコンは、受信部に正しく向けて操作してください。
- リモコンから信号を送信すると、リモコン表示部に「▲」が表示されます。
- 本体がリモコンからの信号を正しく受けると受信音が鳴ります。受信音が鳴らない場合は、再度リモコン操作を行ってください。
- リモコンと受信部との間にカーテンや壁などがあると信号が届きません。
- 受信部に強い光が当たると、エアコンが正しく動作しないことがあります。直射日光をさえぎり、また照明器具や薄型テレビの画面を受信部から離してください。
- 電子式瞬時点灯方式（インバーター方式など）の蛍光灯がある部屋では信号を受け付けられない場合があります。その場合は、販売店にご相談ください。
- 当社エアコンを2台同じ部屋に据え付けたときなど、リモコンで信号設定を切り換えて混信を防ぐことができます。（「信号切換」→ P.59）

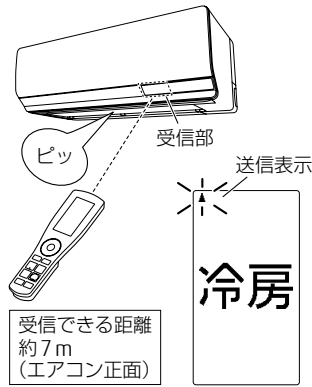

## リモコンの電池交換について

- リモコンの電池残量が少なくなると、「■」が表示されます。
- 「■」が表示されても、リモコン操作はできませんが、お早めに乾電池を交換してください。
- ご使用の頻度にもよりますが、乾電池の寿命は約1年間です。次の場合は、乾電池を交換しリセットボタンを押してください。
  - ・ リモコンに「■」が表示された場合
  - ・ エアコンに近づかないと受信しない場合
  - ・ リモコンが正しく動作しない場合
- 付属の乾電池は、最初にお使いになるために用意しているもので、1年未満で消耗することがあります。



### 電池の交換方法 → P.10

#### 警告



必ず実行

- 電池の取り扱い方を誤ると、電池から液がもれたり、発熱、破裂する場合がありますので、次のことを守ってください。
  - ・ 新旧、異種の電池を同時に使用しない。
  - ・ 長期間で使用にならないときは、リモコンから電池を取り出す。
  - ・ 使い切った電池は、すぐにリモコンから取り出す。

## リモコン操作と表示について

### ショートカットメニューについて

- よく行う操作が表示されます。◀▶と決定ですぐにメニューや機能を選択できます。
- 表示される項目は、使う回数によって変わります。項目が変わると「よく行う操作が変わりました」と表示されます。
- 停止中と運転中で表示される項目は違います。



ショートカットメニュー

- リモコンのボタン操作を行うと、操作した内容だけを表示し、その他の表示は消えます(そこだけ表示機能)。
- リモコンのボタン操作をししばらく行わないとすべての表示が消えます。画面表示お知らせを押すと、再度画面が表示されます。

# メニューで設定 できること

<表中の記号について>

- ◆：運転中にのみ設定できる項目
- ◇：停止中にのみ設定できる項目
- ★：お買い上げ時の設定

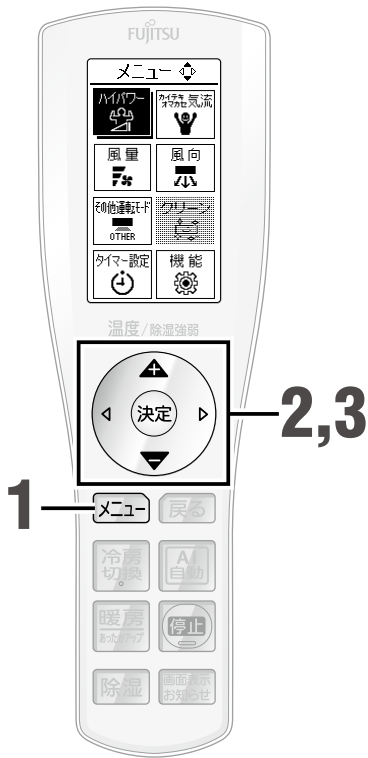

- 1** **メニュー** を押す
  - メニュー画面が表示されます。
- 2** 上下左右の矢印でメニューを選び、**決定** を押す
- 3** 上下左右の矢印で設定項目を選び、**決定** を押す

メニュー	設定項目	参照ページ	
◆ すばやく冷やす・暖める	ハイパワー	—	<b>P.32</b>
◆ お部屋をおまかせで快適にする	快適おまかせ気流	入★ 切	<b>P.37</b>
◆ 風の強さを変える	風量	自動★ 強風 弱風 微風 静音	<b>P.25</b>
◆ 風の向きを変える・スイングを使う	風向	上下8段階+スイング 左右5段階+スイング、ワイド	<b>P.26</b>
運転の種類を切り換える	その他運転モード	10℃暖房 送風 ランドリー	<b>P.35</b> <b>P.19</b> <b>P.42</b>
◇ リモコンの操作で加熱除菌、フィルターおそうじを行う	クリーン	加熱除菌 / 内部クリーン フィルターおそうじ	<b>P.54</b> <b>P.53</b>
タイマーを設定する	タイマー設定	おやすみタイマー マルチタイマー	<b>P.28</b> <b>P.30</b>
各機能の設定をする	機能		

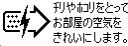
機能 (1/3)	
プラズマ空清	入
速暖	[ 切 ]
おまかせノクリア	[ 切 ]
自動パワフル	[ 切 ]
除湿モード	[ 再熱除湿 ]
不在ECO	[ 切 ]
 利用可能に応じて お部屋の空気を きれいします。	

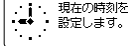
初期設定 (1/2)	
時刻設定	
フィルターおそうじ間隔標準	
音量	[ 4/7 ]
画面点灯時間	[ 標準 ]
信号切換	[ A ]
据付位置	[ 中央 ]
 現在の時刻を 設定します。	

機能	設定項目	参照ページ
お部屋の空気をきれいにする	プラズマ空清 入★ 切	P.43
暖房時にすばやく温風を出す	速暖 入 切★	P.36
運転をエアコンにおまかせする	おまかせノクリア 毎日快適 毎日みまもり 切★	P.44
◇ 自動霜取り運転後、パワフル運転する	自動パワフル 入 切★	P.56
◇ 除湿モードを変更する	除湿モード 再熱除湿★ 弱冷房除湿	P.20
人がいないときに、運転を控えめにする・停止する	不在ECO オートセーブ オートオンオフ オートオフ長め オートオフ短め 切★	P.48
使用電流の上限を抑える	電流カット 大 小 切★	P.50
◇ 設定温度に到達すると室内ファンを停止する	省エネファン 入 切★	P.51
エアコン内部のカビ菌や細菌の繁殖を抑える	内部クリーン 入 切★	P.55
◇ 暖房時の能力を抑えて室外音を控えめにする	室外音ひかえめ 入 切★	P.51
リモコンで操作した内容を音声でお知らせする	お知らせボイス 入★ 切	P.38
おすすめの節電情報を音声でお知らせする	節電お知らせ 入 切★	P.38
◇ エアコンの設定をお買い上げ時の状態に戻す	エアコン設定初期化 —	P.57
◇ ダストボックス、プラズマ空清ユニットお手入れ後の操作	お手入れリセット —	P.62
点検運転を行う	点検 —	P.71
その他の設定を変更する	初期設定	

初期設定	設定項目	参照ページ
◇ 現在の時刻を設定する	時刻設定 —	P.59
◇ フィルターおそうじ機能の間隔を設定する	フィルターおそうじ 間隔短め 間隔標準★ 間隔長め 切	P.52
音量を設定する	音量 1～7、自動(4★)	P.40
リモコン画面の点灯時間を設定する	画面点灯時間 標準★ 長め	P.59
◇ リモコンの混信を防ぐ	信号切換 A★ B	P.59
◇ エアコンの据付位置を設定する	据付位置 左 中央★ 右	P.68
◇ 暖まりにくいお部屋でも、暖まりやすくする	暖房温度調節 標準★ 高め	P.59
◇ 電気代単価を変更する	電気代単価 1～99円/kWh (27円/kWh★)	P.59
遠隔操作の有効/無効を切り替える	遠隔操作 有効 無効★	P.46
無線 LAN アダプターとの接続方法を選ぶ	無線 LAN 接続方法 ボタン接続 —* マニュアル接続	
無線 LAN 設定を初期化する	無線 LAN 設定初期化 —	P.46

※「ノクリアアプリ」の登録時に使用します。

# 運転する

## 操作のしかた



**1** **冷房** **暖房** **除湿** の  
いずれかを押して  
運転を開始する

本体の運転ランプ（緑）が点灯し、  
運転を開始します。

▶ 本体表示部



**2** で温度を  
変える

※ 除湿運転時は除湿設定の強弱を設定  
できます。

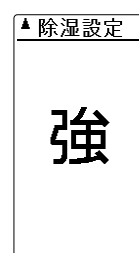
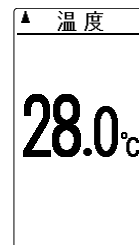

**3** で運転を停止する

本体の運転ランプ（緑）が消灯し、  
運転を停止します。

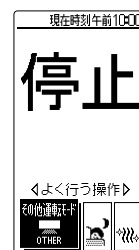



**警告**

● 長時間冷風を身体に当てたり、冷やしすぎたりしない。  
体調悪化や健康障害の原因

- ▶ を押すごとに、「冷房」と「さらさら冷房」を切り換えることができます。  
(「さらさら冷房」→ P.24)
- ▶ を押すごとに、「暖房」と「あったかアップ」を切り換えることができます。  
(「あったかアップ」→ P.34)
- ▶ を押すと AI 自動運転を開始します。  
(「AI 自動運転」→ P.22)

- ▶ 押すごとに 0.5℃ ずつ変わります。
- ▶ 次の場合は温度を変えることはできません。
  - ・送風運転中
  - ・ランドリー運転中
  - ・おまかせノクリアの「毎日みまもり」で運転中
  - ・加熱除菌運転中
  - ・内部クリーン運転中

- ▶ 以下の機能を設定している場合は、停止後に機能が働くことがあります。  
※ お知らせランプ (黄) またはクリーンランプ (黄) が点灯します。
  - ・おまかせノクリア
  - ・内部クリーン
  - ・フィルターおそうじ
- ▶ おまかせノクリア設定中は を押しても運転を停止しません。(→ P.44)

**■ 送風運転を行うとき (その他運転モード)**

- 1 を押す  
メニュー画面が表示されます
- 2 で を選び を押す
- 3 で「送風」を選び を押す

**詳しい機能の働き**

**設定温度の範囲について**

- 設定できる温度の範囲  
冷房運転…18～30℃  
暖房運転…16～30℃
- おすすめの設定温度の目安  
冷房運転…26～28℃  
暖房運転…20～24℃

**使用できる外気温と湿度の範囲**

冷房・除湿(弱冷房)	外気温 <sup>*1</sup> 約 21～50℃ お部屋の湿度 <sup>*2</sup> 約 80%以下
除湿(再熱)・ランドリー	外気温 <sup>*1</sup> 約 1℃以上 お部屋の湿度 <sup>*2</sup> 約 80%以下
暖房	外気温 <sup>*1</sup> 約 -25～24℃

※ 1：室外機の吸込み空気温度  
※ 2：高い湿度の中で長時間運転すると、エアコンの表面に露が付き、水滴が落ちることがあります。

- 上記範囲より高い温度で運転すると、自動保護装置が働き、運転を停止することがあります。また、冷房・除湿・ランドリー運転の場合、上記範囲より低い温度で運転すると、熱交換器(アルミフィン)が凍り、水もれなど故障の原因になることがあります。
- エアコンは、お部屋の冷房・暖房・除湿以外の目的にご使用にならないでください。
- 室外機に別売品を装着している場合の範囲については、別売品の取付説明書を合わせてご確認ください。

# 運転する(つづき)

## 操作のしかた

### ■ 除湿モードを変更する

お買い上げ時の設定

再熱除湿

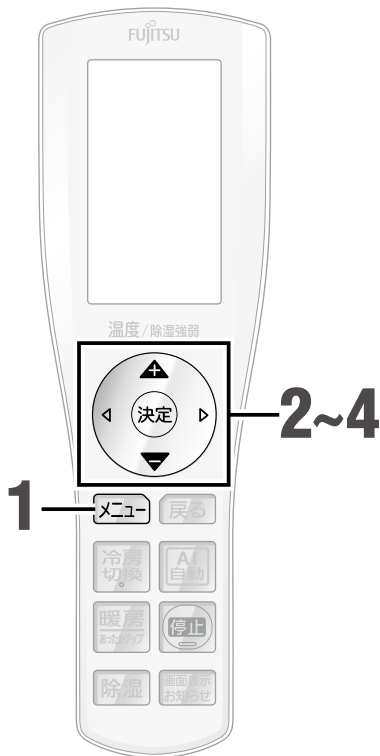

**1** 停止中に **メニュー** を押す  
メニュー画面が表示されます。

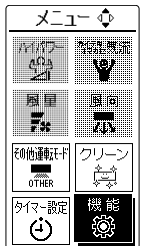

**2** **機能** を選び **決定** を押す

**3** **「除湿モード」** を選び **決定** を押す

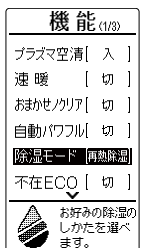

**4** お好みの除湿モードを選び **決定** を押す



再熱除湿	冷やして除湿した空気と暖めた空気を、エアコンの内部で混ぜて送風します。お部屋の温度の低下を防ぐため、湿気を取っても肌寒くなりにくい除湿方法です。
弱冷房除湿	弱い冷房で除湿する方法です。お部屋の温度はやや下がります。

# 詳しい機能の働き

## 冷房運転について

- 設定温度をお部屋の温度より低くしないと、冷房運転になりません。

## 暖房運転について

- 設定温度をお部屋の温度より高くしないと、暖房運転になりません。
- このエアコンは外気温が低下すると、能力が低下するのを防ぐ運転をしますが、それでも暖房能力が不足する場合には他の暖房器具との併用をおすすめします。
- 暖房運転を開始したとき、室内機の内部が暖まってから温風を吹き出すようにするため、約3～5分間はごく弱い風で運転し、その後設定した風量になります。
- 外気温が低いときに暖房運転を行うと、室外機に霜が付くため、約2分間、運転を継続しながら霜取り運転を行います。(吹き出し温度が低いときは風量を弱めます。)霜の量が多いときは本体の運転ランプ(緑)がおそい点滅をし、暖房運転を一時的に停止します。(→右記参照)
- 暖房運転で運転を開始した場合、運転開始から約1時間経過するまでは、お部屋をすばやく暖めるために、自動的にリモコンの設定温度より約2℃高めで運転します。1時間経過すると、リモコンの設定どおりの温度に戻ります。
- 室外の温度が低いときは、運転を停止していても予熱運転を行うことがあるため、電源プラグを抜かないでください。

## 除湿について

除湿運転には「再熱除湿」と「弱冷房除湿(ソフトクール除湿)」の2種類があります。お好みに合わせて、運転内容を変更することができます。

### <再熱除湿について>

- 運転を開始したときの外気温により、次のように運転を行います。

外気温が高いとき	除湿設定の強弱とお部屋の温度に合わせて、冷房と除湿を切り換えて運転します。お部屋の温度が低い場合、運転しないことがあります。
外気温が低いとき	除湿設定の強弱とお部屋の温度に合わせて、暖房と除湿を切り換えて運転します。

- 外気温が低いときに暖房に切り換わると、室外機に霜が付くため、約2分間、運転を継続しながら霜取り運転を行います。(吹き出し温度が低いときは風量を弱めます。)霜の量が多いときは本体の運転ランプ(緑)がおそい点滅をし、除湿(再熱)運転を一時的に停止します。(→右記参照)
- 除湿運転を始めたときや止めたときに除湿用の弁が切り換わる際、室外機の運転が5分程度止まることがあります。これはエアコンが故障するのを防ぐためです。
- お部屋の温度が高くなると、自動で弱冷房除湿に切り換えて運転します。

## 送風運転について

お部屋の空気を循環させたいときや、風に当たりたいときなどにお使いください。

- サーキュレーターと同様にお部屋の中の空気を循環させることができます。
- 風が遠くまで届くので、お部屋の空気の温度ムラを効率よく解消させることができます。
- 送風中に窓を開けて換気をすると、室内にこもっている熱気を逃すことにも利用できます。
- 吹き出し方向を変えることができるので、扇風機のように風に当たることもできます。

## 自動霜取り運転について

- 外気温が低く、湿度が高いときに暖房・除湿(再熱)・ランドリー運転を行うと、室外機に霜が付く、暖房能力が低下します。このようなときは、運転を継続しながら霜取り運転を行います。霜の量が多いときは、暖房・除湿(再熱)・ランドリー運転を一時的に停止し霜取り運転を行います。(室内・室外ファンが停止します。)この場合、元の運転に戻るまで4～15分程度の時間がかかります。その間、本体の運転ランプ(緑)はおそい点滅をします。



### <ホットキープ除霜>

- 霜取り運転が始まる前に、あらかじめお部屋の温度を上げておき、霜取り運転中のお部屋の温度の低下を緩和します。

### <OFF時除霜>

- 暖房・除湿(再熱)・ランドリー運転を止めたときに室外機に霜が付いていると、自動的に霜取り運転を行います。このとき室内機の運転ランプ(緑)がおそい点滅をし、室外機だけが数分間運転したあとに止まります。次回の運転時には、霜なし状態でスタートできます。

# AIが自動でおすすめの運転をする

富士通ゼネラルモバイルアプリ「ノクリアアプリ」は、下記よりダウンロードいただけます。

iOS をお使いの方



Android をお使いの方



AI が設定温度・風量・風向を自動で設定し、おすすめの運転を行います。

💡まず、知っておいてください

- 富士通ゼネラルモバイルアプリ「ノクリアアプリ」へのエアコン登録(→P.46)を行うことで、体感温度予測の精度が高まります。(エアコン登録を行わなくてもAI自動運転はご利用になれますが、学習内容が制限されます。)
- エアコン登録を行っていない場合、AIの機能が制限されます。温度ムラ予測、建物負荷予測、在不在予測は、エアコン登録を行うとご利用いただけるようになります。

## 操作のしかた



を押して、  
AI自動運転を開始する



## ■ おすすめの温度が暑い / 寒いとき

でおすすめの  
温度を変更する

※ 体感温度おすすめ (AI が自動で設定する温度) から +2.0 ~ -2.0℃の範囲で変更できます。

※ おすすめの温度を変更すると、次回運転時は変更した内容を反映して、「体感温度おすすめ」と表示されます。



## 詳しい機能の働き

そのときのお部屋の状況に適した運転の種類を、AI が自動的に設定して運転します。

- 運転を開始したときのお部屋の温度に合わせて、右図のように運転の種類と設定温度を選びます。右図はお買い上げ時の状態(標準温度)です。お客様の操作を学習して、設定温度(おすすめの温度)は変わります。(→P.23)
- AI自動運転を設定すると、AIを使用するため、初期設定の「遠隔操作」が自動で「有効」に設定されます。また、温度ムラを検知するため、「快適おまかせ気流」(→P.37)が自動で「入」に設定されます。
  - ・ AI自動運転中に「遠隔操作」を「無効」に設定すると、お買い上げ時の状態(右上図)で運転を行います。
  - ・ AI自動運転中に「快適おまかせ気流」(→P.37)を「切」に設定すると、風量・風向は変更されなくなります。
- AI自動運転で運転を開始した直後は、運転の種類を選ぶため、1分間ごく弱い風で送風運転を行います。
- AI自動運転を停止したあと、2時間以内に再度運転した場合は、停止前と同じ内容の運転になります。
- AI自動運転の内容がお好みに合わないときは、手動運転(冷房・暖房・除湿・送風運転)でお使いください。

お部屋の温度	運転の種類	設定温度 (標準温度)
30℃以上	冷房	27℃
27℃~30℃未満		26℃
24℃~27℃未満	除湿	23℃
22℃~24℃未満	監視運転*	
22℃未満	暖房	23℃

※お部屋の温度を監視するため、ごく弱い送風運転を行います。状況によって、ファンが一定時間止まることがあります。

## 詳しい機能の働き

富士通ゼネラルモバイルアプリ「ノクリアアプリ」の使いかたを右記よりご確認ください。



本エアコンのAIは下記の内容を学習・予測します。AI自動運転を一度行うか、「遠隔操作」を「有効」に設定して、AIの学習を開始してください。

遠隔操作を有効にする：リモコンの **機能** を押して **初期設定** → **遠隔操作** → **有効** に設定する

### 体感温度予測 ※「ノクリアアプリ」へのエアコン登録を行うと、より精度の高い運転ができます。

お部屋の状況やお客様の設定温度の変更パターンを学習して、AI自動運転時の設定温度をAIが変更します。AIが設定温度を変更した場合、「ノクリアアプリ」に表示され、確認することができます。



- お客様が設定温度を変更するパターンを学習していくため、暑い、寒いと感じたらこまめに設定温度を変更するようしていただくと、AIの精度が高まっていきます。AI自動運転以外の運転時(冷房・暖房・除湿・送風運転)も、AIは学習を行います。(AIが設定温度を自動で変更するのはAI自動運転時のみです。)
- AIによる設定温度の変更の履歴を、「ノクリアアプリ」から確認できます。

※下記の機能をご利用いただくには、「ノクリアアプリ」へのエアコン登録が必要です。(→P.46)

### 温度ムラ予測

お部屋に温度ムラができる時間や場所を学習して、温度ムラができないようにAI自動運転時の風量・風向をAIが変更します。AI自動運転中に「快適おまかせ気流」を「切」に設定すると、設定中の風量、風向に従って運転します。温度ムラを予測した吹き分けはできません。

### 建物負荷予測

AIがお住まいの建物の熱負荷(暖まりやすさ、冷えやすさ)を学習し、設定温度になるまでの到達時間を推測して、次のように入タイマーを働かせます。

#### <学習データを利用した入タイマーの事前運転>

入タイマーを設定したとき、設定した時刻には快適な温度になるように早めに運転を開始します。

- 事前運転中に運転を停止することができます。その後、入タイマーの設定時刻になると運転を開始します。
- 送風運転で運転を開始する場合は、事前運転は働きません。

#### <気象情報をもとにした入タイマー予約の提案>

- お住まいの地域周辺の天気予報のデータから、早朝や夕方的一定以上暑くなることや寒くなることを検出し、入タイマーの予約設定をスマートフォンへ提案します。
- 一定回数提案を行うと、そのシーズンは提案を行わなくなります。

※提案のプッシュ通知を働かせたくないときは、「ノクリアアプリ」の「運転提案通知」を「切」に設定してください。



### 在不在予測

人感センサーで検出した人の在室状態をAIが学習することで、エアコンの機能をより便利に働かせることができます。

#### <不在 ECO (→P.48)>

お部屋に人がいない時間を予測して、設定温度の制御や運転の休止・停止をすばやく判断します。

- 「ノクリアアプリ」の「AI不在ECO設定」を「AIオートオンオフ」に設定してください。

#### <加熱除菌(→P.54)>

お部屋に人がいない時間を予測して、自動で加熱除菌を行います。

- 「ノクリアアプリ」の「AIお手入れ設定」を「AI加熱除菌+内部クリーン」に設定してください。
- 熱交換器を加熱する前に、スマートフォンへプッシュ通知を行います。このときにキャンセルを選ぶことができます。

#### <入タイマー予約、運転開始の提案>

お部屋を使う時間を予測して、起床・帰宅時のタイミングでスマートフォンへ入タイマーの予約設定を提案したり、就寝前に運転開始を提案したりします。

- 「ノクリアアプリ」の「AIタイマー機能設定」を有効にしてください。
- AIが学習中の場合は、おおすすめの時刻に提案を行います。



# 除湿しながら冷房運転をする

冷房運転時、設定温度に到達したあとも除湿を行うため、快適にお部屋を冷やすことができます。

## 操作のしかた



**冷房 切換** を押して、  
**さらさら冷房**  
を選ぶ



押すごとに、通常の冷房とさらさら冷房が切り換わります。



## 詳しい機能の働き

- 冷房運転には、通常の冷房(→P.18)とさらさら冷房の2種類があります。お好みに合わせて、運転内容を変更することができます。お買い上げ時は通常の冷房になっています。
- 通常の冷房では設定温度に到達すると十分な除湿ができず、湿気を感じる場合があります。さらさら冷房では設定温度に到達したあとも湿度を下げるため、快適な冷房効果を得ることができます。
- さらさら冷房は通常の冷房よりも電力を消費することがあります。
- さらさら冷房運転中は風量の変更はできません。
- さらさら冷房運転開始時は監視運転を行うため、設定した風向にならないことがあります。
- さらさら冷房運転中は、省エネファン(→P.51)が常に働くため、室内ファンが停止することがあります。
- さらさら冷房運転中は、除湿用の弁が切り換わる際、室外機の運転が5分程度止まる場合があります。これはエアコンが故障するのを防ぐためです。
- さらさら冷房を設定すると、次回運転時もさらさら冷房で運転を開始します。

# 風の強さを変える

## 操作のしかた

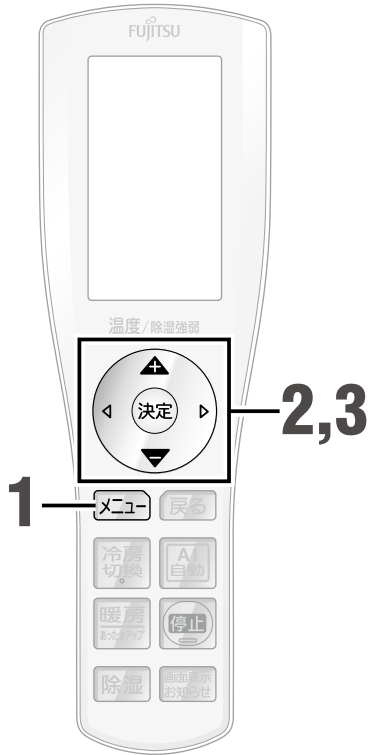

### 1 運転中に **メニュー** を押す

メニュー画面が表示されます。

### 2 で **風量** を選び **決定** を押す



快適おまかせ気流設定中は、右の画面が表示されます。

**決定** を押すと、快適おまかせ気流が解除され、風量選択画面になります。



### 3 で **お好みの風量を選び、決定** を押す



基本の使いかた

さらさら冷房、風量

## 詳しい機能の働き

- さらさら冷房運転中、除湿運転中、ランドリー運転中、おまかせノクリアで運転中、10℃暖房運転中は、風量の変更はできません。
- AI 自動運転開始時に風量を変更したときは、エアコンが運転の種類を選んだあとに風量が変わります。(→P.22)
- AI 自動運転で除湿・監視運転(送風)が選ばれたときは、音声案内を行いますが、風量の変更はできません。

### <風量自動について>

- 設定温度とお部屋の温度の差が大きいと強めの風で運転し、差が小さくなると徐々に弱めの風で運転します。
- 送風運転中は、弱風で運転します。



## 風量を変えて涼しく省エネ

冷房運転中に少し暑いと感じたら、風量を強くすると、温度はそのままでも風が当たることで体感温度が下がり、涼しく感じられる場合があります。温度を下げずにすむと省エネにもなります。

風量を「自動」に設定すると、お部屋の温度が下がるまでは強めの風で涼しく、設定温度になると風を弱めて下がった温度を保つように運転してくれます。

# 風の向きを変える スイングを使う

※ 操作は、運転を開始し風向板が停止してから行ってください。

## 操作のしかた

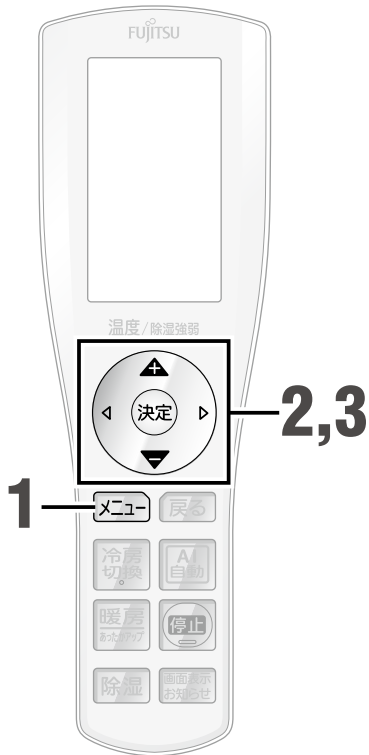

### 1 運転中に **メニュー** を押す

メニュー画面が表示されます。

### 2 で **風向** を選び **決定** を押す



快適おまかせ気流設定中は、右の画面が表示されます。

**決定** を押すと、快適おまかせ気流が解除され、風向選択画面になります。



### 3 でお好みの風向を選び、**決定** を押す

▶ 次の場合は風向を変えることはできません。  
・ おまかせノクリアで運転中

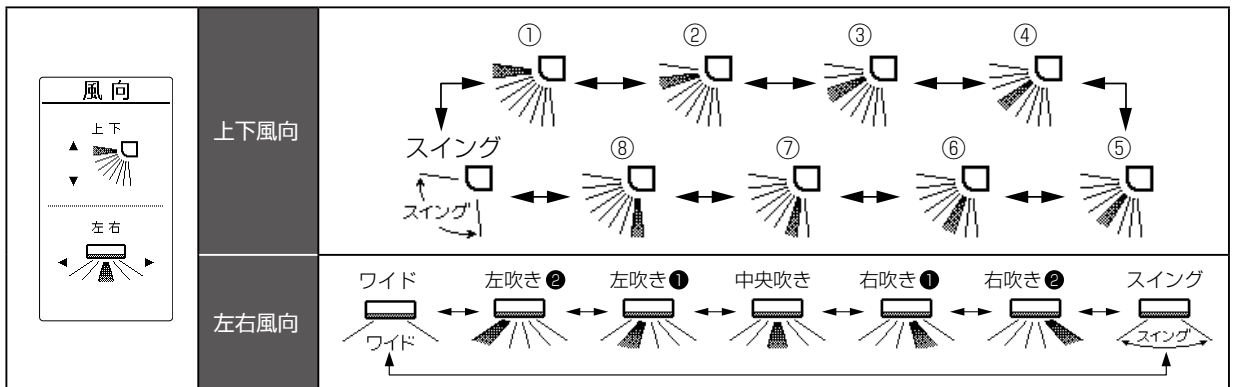

# 詳しい機能の働き

## 風向について

● 冷房・暖房の効果を高めるため、上下風向は次の範囲でお使いになることをおすすめします。

- 冷房・除湿運転：①②③④
- 暖房運転：⑤⑥⑦⑧

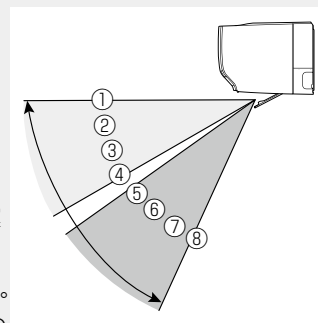

### <風向位置について>

- 冷房・除湿運転中は、上下風向板を長時間⑦⑧にしないでください。吹出口付近に露が付き、水滴が落ちることがあります。(⑦⑧で30分以上運転を続けると、自動的に⑥の風向になります。また、再熱除湿運転で暖房に切り換わると風向が⑦になることがあります。)
- 使い始めたときに、上下風向板は冷房や暖房など運転の種類に合わせて、標準風向に自動的に設定されます。(ランドリー運転は、外気温や室温により①か⑦のどちらかに自動設定されます。これは、除湿効果を高めるためです。)

#### 標準風向

- 冷房・除湿・送風・ランドリー運転：①
- 暖房・除湿・ランドリー運転：⑦

- 暖房運転開始時などで吹き出す風の温度が低いときや自動霜取り運転時は、風が身体に当たらないように、上下風向板が一時的に①になります。
- AI自動運転の監視運転中(→P.22)は上下風向板が①となります。
- 除湿(再熱)・ランドリー運転中は、除湿効果を高めるため、上下風向板を自動調整することがあります。
- 冷房・除湿運転中に上下風向を①で運転すると、自動で風量が強くなります。また、冷房・除湿運転中に上下風向を①で30分以上運転を続けると、風向が自動で動くことがあります。

## お願い

- 上下・左右風向板は、必ずリモコンで操作してください。手で無理に動かすと、正しく動かない場合があります。いったん運転を停止し、電源プラグを抜いて30秒ほどしてから再度電源プラグを差し込むと、正常に戻ります。

### <風向ワイドについて>

- 独立した左右風向板を、最大限に開き(左吹き②と右吹き②)、広範囲に風を送ります。
- 冷房・除湿運転中に左右風向をワイドで30分以上運転を続けると、自動的に風向の範囲が狭くなります。

## スイングについて

- 上下スイング：冷房や暖房など、運転の種類に合わせて、右図の範囲でスイングします。

- ※ 除湿(再熱)・ランドリー運転中は、除湿効果を高めるために外気温やお部屋の温度によりおよそ①⇔④か、およそ⑤⇔⑧のどちらかにスイングを行います。
- ※ 送風運転中は、スイング風向設定前の風向位置により①⇔④か、⑤⇔⑧のどちらかにスイングを行います。

- 左右スイング：室内機の据付位置の設定(→P.68)に合わせて、次の範囲でスイングします。

冷房・除湿(再熱/弱冷房)・ランドリー・送風運転時

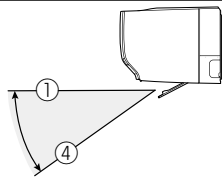

暖房・除湿(再熱)・ランドリー・送風運転時

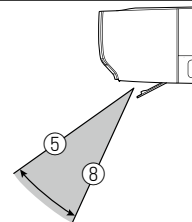

#### 据付位置の設定

#### スイングの範囲

	左	中央	右
据付位置の設定			
スイングの範囲	左吹き① ⇔ 右吹き②	左吹き② ⇔ 右吹き②	左吹き② ⇔ 右吹き①

- 上下スイングと左右スイングを設定すると、上下スイングと左右スイングを組み合わせでスイングします。
- エアコンから風が出ていないときや、ごく弱い風で運転しているときには、スイングが一時的に止まる場合があります。

# 寝るときにタイマーを使う

## 操作のしかた

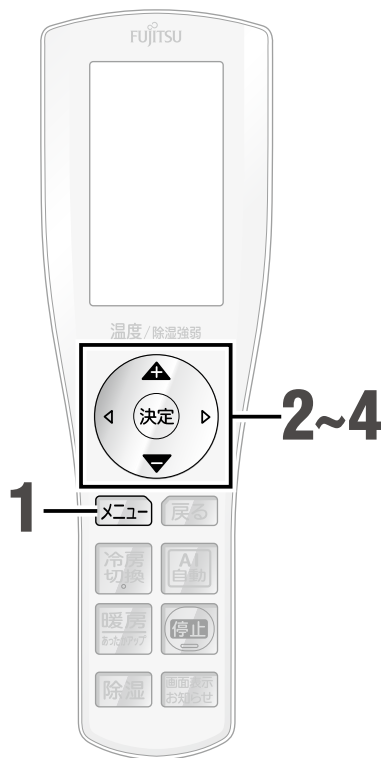

### 1 **メニュー** を押す

メニュー画面が表示されます。

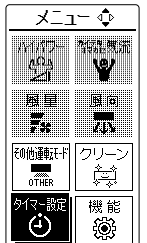

### 2 **決定** を押す

で **タイマー設定** を選び **決定** を押す

### 3 「おやすみタイマー」を選び **決定** を押す

で



### 4 **決定** で時間を設定する

停止するまでの時間を設定します。

例)  
今から3 時間後に運転を  
停止する



時間を合わせて少し待つと信号が送信され、  
本体のタイマーランプ（橙）が点灯して、  
タイマーが設定されます。

#### お願い

- あらかじめ、リモコンの時刻設定が合っていることを確認してください。（→ P.59）

#### ■ タイマーを取り消すとき

手順 4 で「設定取消」を選び、少し待つ

信号が送信され、本体のタイマーランプ（橙）が  
消灯して、タイマーが取り消されます。

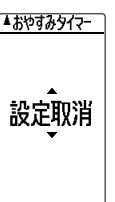



## タイマーが切れたとたんに暑くなる / 寒くなる

就寝中にエアコンが止まって、お部屋が急に暑くなったり寒くなったりするのは、お部屋の壁や家具の温度が原因の場合があります。暑い日や寒い日は早めに運転を開始して、お部屋の壁や家具を適温にしておくと、急な室温の変化を抑えられます。

## 詳しい機能の働き

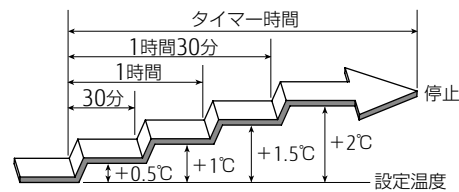

- タイマー設定中は停止するまでの時間を表示し、現在時刻は表示しません。
- 停止中におやすみタイマーを設定すると、運転を開始します。
- おやすみタイマーが設定されているときに  を押すと、タイマーが取り消され運転が停止します。
- おやすみタイマーでは、おやすみ中、冷やしすぎや暖めすぎのないように時間の経過とともにお部屋の温度をコントロールします。設定した時間がたつとエアコンの運転を停止します。(10℃暖房中におやすみタイマーが働いた場合、温度のコントロールは行いません。)

冷房運転のとき

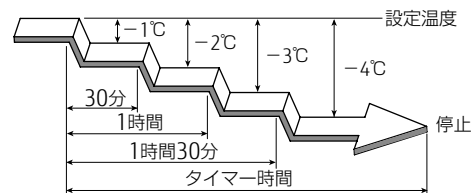

暖房運転のとき



▶   を押すごとに次のように時間が変わります。

30分 ↔ 1時間 ↔ 2時間 ↔ 3時間 ↔ 4時間 ↔ 5時間  
 ↕ 設定取消 ↔ 9時間 ↔ 8時間 ↔ 7時間 ↔ 6時間 ↕

▶ 時間を変更しないで設定する場合は、そのまま  を押すと、その時間でタイマーが設定されます。

▶ 本体表示部

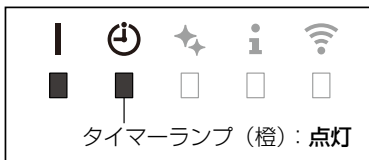



# 毎日決まった時刻で運転・停止する

設定した時刻に運転を開始したり（入タイマー）、運転を停止したり（切タイマー）できます。入タイマー、切タイマーを組み合わせ、最大4つまで設定できます。

## 操作のしかた

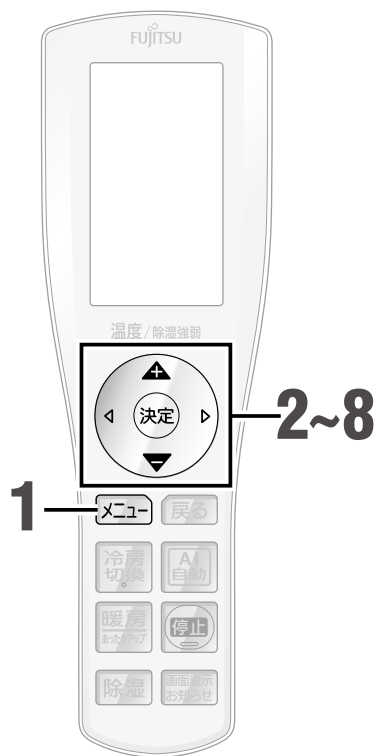

1 **メニュー** を押す

メニュー画面が表示されます。

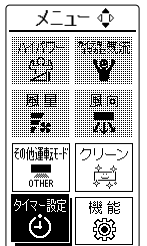

2 方向キーで **タイマー設定** を選び **決定** を押す

3 方向キーで **「マルチタイマー」** を選び **決定** を押す

タイマー予約画面が表示されます。



4 方向キーで **「タイマーモード」** を選び **決定** を押す

5 方向キーで **「1回のみ」** または **「毎日くり返し」** を選び **決定** を押す

6 方向キーで **タイマー 1～4のいずれか** を選び **決定** を押す

タイマーは最大4つまで設定できます。



### <入タイマー提案>

ここがAI!

「ノクリアアプリ」を使って、最適なタイマー設定をご提案します。  
(→ P.23)

### お願い

- あらかじめ、リモコンの時刻設定が合っていることを確認してください。(→ P.59)

## 詳しい機能の働き

- 入タイマーで運転を開始するときは、前回設定していた運転モードと温度で運転を開始します。
- 毎日マルチタイマー設定中に、おやすみタイマー、ランドリー運転を設定すると、おやすみタイマーのタイマー設定、ランドリー運転の運転時間が優先され、その時刻の間に設定された毎日マルチタイマーは働きません。
- 毎日マルチタイマー設定中に電源プラグを抜く、停電するなどして電源が切れた場合は、タイマーが取り消されます。一度リモコンで操作すると、自動で再設定されます。
- タイマー設定中は次の予約時刻を表示し、現在時刻は表示しません。

7   で  
「予約する」を選び  
決定 を押す

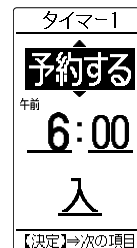

8   と 決定 で  
タイマー時刻と種類  
(入タイマー / 切タイマー)  
を設定し 決定 を押す

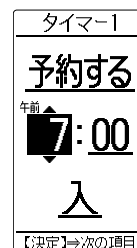

時刻は 10 分ごとに設定できます。

決定 決定 決定  
時 → 分 → 「入」または「切」 → 設定完了

本体のタイマーランプ（橙）が点灯して、タイマーが設定されます。

▶ 本体表示部



- ▶ **戻る** を押すと、設定箇所が 1 つ戻ります。
- ▶ 複数の入・切タイマーを組み合わせる場合は、手順 6～8 の操作を繰り返してください。

### ▶ タイマー予約画面

マルチタイマー	タイマーモードの種類
タイマーモード 毎日	毎日：毎日くり返し 1回：1回のみ
タイマー 1 [予約] 午前 6:00 入	タイマーの予約状況
タイマー 2 [予約なし] 午前 9:00 切	タイマーの種類
タイマー 3 [予約] 午後 5:00 入	入：入タイマー
タイマー 4 [予約なし] 午前 0:00 切	切：切タイマー
	タイマーの設定時刻

### ▶ タイマーモード

1回のみ	予約設定されているすべてのタイマーを 1 回のみ実行します。
毎日くり返し	予約設定されているすべてのタイマーを毎日繰り返し実行します。
全予約解除	すべての入切タイマーを無効にします。

### ■ 設定したタイマーを取り消すとき

手順 1～6 を行い、手順 7 で「予約しない」を選んで **決定** を押す

- タイマーが取り消されます。

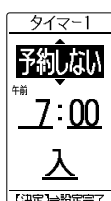

### ■ すべてのタイマーを取り消すとき

手順 1～4 を行い、手順 5 で「全予約解除」を選んで **決定** を押す

- 全予約解除を行うと、項目が「全予約解除」から「前回予約を設定」に変わります。「前回予約を設定」を行うと、タイマー 1～4 が全予約解除を行う前の状態に戻ります。

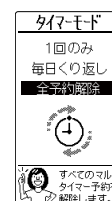

## すばやく冷やす・暖める

最大風量で運転します。すばやく冷やしたり、暖めたりしたいときにお使いください。

### 操作のしかた



#### 1 運転中に **メニュー** を押す

メニュー画面が表示されます。

#### 2 で を選び を押す

ハイパワーが設定されます。  
リモコン表示部は変わりません。



#### ■ ハイパワーをやめるとき

もう一度 **メニュー** を押し

 で  を選び  を押す

ハイパワーが解除されます。

### ⚠ 警告



- 長時間冷風を身体に当てたり、冷やしすぎたりしない。  
体調悪化や健康障害の原因



### 室外機は直射日光が当たらないように

冷房運転時、室外機周辺の気温が高いと、室外機での熱交換の効率が低下します。室外機の周りに日陰を作ったり、打ち水をしたりするなど周辺の気温を下げると、節電の効果があります。ただし、室外機をカバーなどで覆わないでください。吸気や排気の効率が落ちると、多くの電気を消費します。

### ▶ 次の場合はハイパワーを設定できません。

- ・ ランドリー運転中
- ・ おまかせノクリアで運転中
- ・ 10℃暖房運転中

### 🔔 詳しい機能の働き

- AI 自動運転の監視運転中(→P.22)は、ハイパワーを設定しても運転状態は変化しません。
- 電流カット(→P.50)、室外音ひかえめ機能(→P.51)を設定している場合は、それぞれの運転内容範囲内での最大風量で運転します。
- ハイパワーは、お部屋の温度や運転時間により自動で解除されます。

	お部屋の温度	経過時間
冷房運転	設定温度より約1℃低くなったとき	設定から60分経過したとき (設定から6分間は解除されません)
暖房運転	設定温度より約2℃高くなったとき	設定から60分経過したとき (設定から15分間は解除されません)
除湿運転	—	設定から60分経過したとき (設定から6分間は解除されません)
送風運転	—	設定から15分経過したとき

## さらに温風で暖まる

暖房中に吹き出す風の温度を一時的に上げます。もっと暖かい風に当たりたいときにお使いください。

### 設定のしかた



#### 暖房運転中に **暖房** を押す

あったかアップが設定され、リモコン表示部に「あったかアップ」と表示されます。



あったかアップは、30分後に自動で解除されます。

#### ■ あったかアップをやめるとき

#### もう一度 **暖房** を押す

リモコン表示部の「あったかアップ」が消灯し、暖房運転に切り換わります。

### 詳しい機能の働き

- 運転モードを暖房以外に変更した場合、あったかアップは解除されます。
- AI自動運転で暖房が選択された場合や、ランドリー運転中、おまかせノクリアで暖房運転中、10℃暖房運転中は、あったかアップを設定することができません。
- 自動霜取り運転中や暖房運転開始直後は、あったかアップを設定しても吹き出す風の温度が上がらない場合があります。このとき、本体のお知らせランプ(黄)が点灯します。

# 暖房でお部屋の温度を保つ

弱い暖房運転をすることで、人がいない間にお部屋の温度が下がりすぎるのを抑え、帰宅後や起床時の暖房の立ち上がりを早めます。

## 設定のしかた

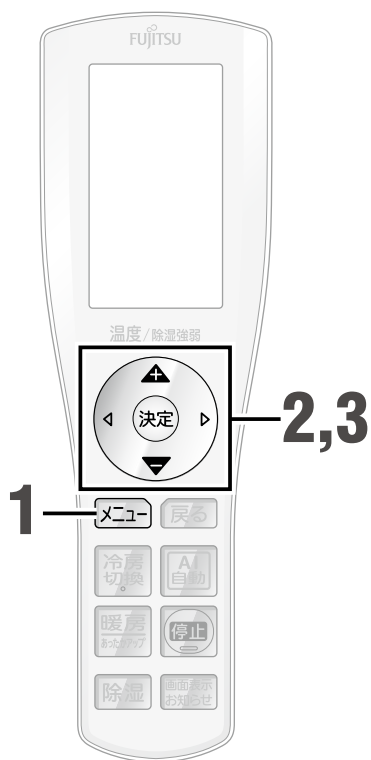

1 **メニュー** を押す

メニュー画面が表示されます。



2 **決定** を押す

で **その他運転モード** を選び **決定** を押す

3 **決定** を押す

で **「10℃暖房」** を選び、**決定** を押す

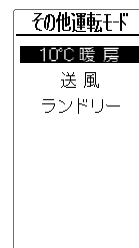

本体の運転ランプ（緑）が点灯し、設定温度 10℃で暖房運転が開始されます。

快適に使う

あったかアップ、10℃暖房

### ▶ 本体表示部



### ■ 10℃暖房をやめるとき

**停止** を押す

本体の運転ランプ（緑）が消灯し、10℃暖房運転が停止されます。

## 詳しい機能の働き

- 10℃暖房運転中、風量の変更はできません。また、 を押して設定温度を上げると、10℃暖房運転は解除されます。 を押し、ても設定温度を下げることはできません。（エアコンに送信されません）
- 10℃暖房運転中、不在 ECO は動きません。



# 暖房時にお部屋を早く暖める

寒い冬の朝などにすぐ暖房を立ち上げ、お部屋をはやく暖めることができます。

## 設定のしかた

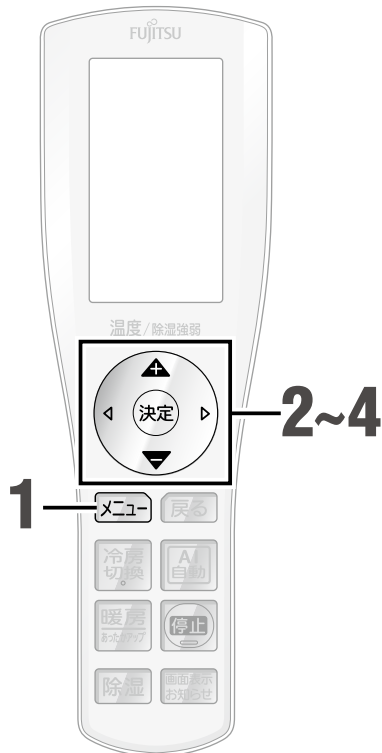

**1** **メニュー** を押す  
メニュー画面が表示されます。

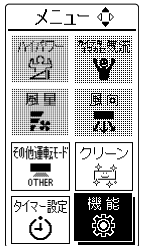

**2** 方向キーで **機能** を選び **決定** を押す

**3** 方向キーで「速暖」を選び **決定** を押す

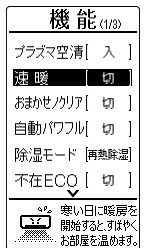

**4** 方向キーで **「入」** を選び **決定** を押す  
速暖機能が設定されます。

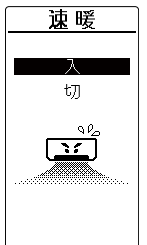

## 詳しい機能の働き

- 速暖機能設定中は、運転停止中に室外機の熱交換器が5℃より低くなると予熱運転を行うため、電力を消費します。
- 外出などで長時間ご使用にならない場合は、速暖機能を「切」に設定することをおすすめします。（留守中に速暖機能が動作するため。）

# お部屋をおまかせで快適にする

お部屋の状況を見て、風量と風向をおすすめの設定にします。また、お部屋の温度ムラを検知すると、独立した左右風向板で気流を吹き分けることで、お部屋全体を温度ムラのない快適な空間にします。

## 設定のしかた

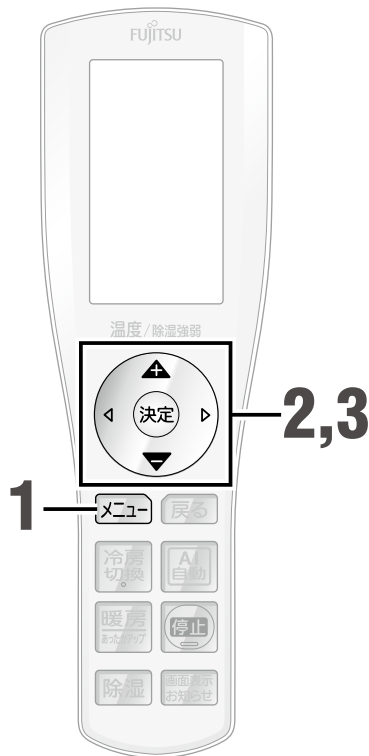

**1** 運転中に **メニュー** を押す

メニュー画面が表示されます。



**2** **決定** で **快適おまかせ気流** を選び **決定** を押す

**3** **決定** で 「入」または「切」を選び **決定** を押す



快適に使う

速暖、快適おまかせ気流

## 詳しい機能の働き

お部屋の状況を検知し、温度ムラをなくすように、お部屋の中心と温度ムラのある場所へ吹き分けます。

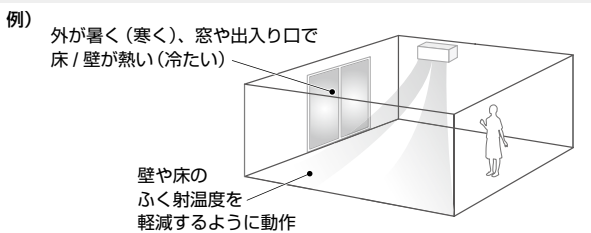

- お部屋の温度が安定すると、据付位置に応じた風向で運転を行います。
- ご使用の環境によっては、お部屋の温度ムラがなくなる場合があります。
- お好みに合わない場合は、風向を個別に設定してください。(→P.26) その場合、快適おまかせ気流は解除されます。風向をおすすめの設定に戻したい場合は、もう一度快適おまかせ気流を設定してください。
- ランドリー運転中、10℃暖房運転中は設定できません。
- 運転状態によっては、風向が調整されない場合があります。

# 音声で確認する

エアコンからの音声案内で、リモコンの設定内容やお部屋の状態をお知らせします。

お知らせボイス

お買い上げ時の設定

入

リモコンで設定した内容や運転状態を音声でお知らせする機能です。

節電お知らせ

お買い上げ時の設定

切

エアコンの運転状態やお部屋の状況によって、  
節電につながる情報をお知らせします。  
また、運転停止時に今日の電気代をお知らせします。

音声お知らせ

お部屋の状態や電気代、お知らせランプの点灯/点滅内容を、  
音声で確認することができます。

## 操作のしかた



1 リモコン表示部が点灯中に

**画面表示  
お知らせ** を押す

お知らせ内容の選択画面が表示されます。

2   でお知らせ内容

を選び **決定** を押す

お知らせランプの内容を音声でお知らせし、  
本体表示部のお知らせランプ(黄)が消灯します。

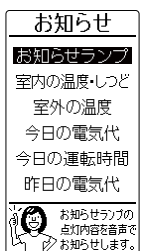



## 運転、停止を繰り返すと余計に電力消費

エアコンは運転を開始するときにより多くの電気を使用します。節電を考えて運転・停止を繰り返すと、かえって多くの電気を消費してしまいます。お部屋が適温になったら、設定温度や風量で調節したほうが余計な電気代を使わずに済みます。

### ▶ 音声案内の例

冷房運転を開始したとき

『ピピッ 冷房 28℃で運転を開始します。』

### ▶ お知らせボイスを「切」にする場合

→ P.40

### ▶ 音声案内の例

運転中、昨日の電気代に近づいたとき

『ポーン 今日の電気代が昨日の電気代に近づきました。』

本体のお知らせランプ（黄）が点灯します。

### ▶ 節電お知らせを「入」にする場合

→ P.40

### ▶ 次の内容を確認することができます。

- ・ お知らせランプの点灯／点滅内容
- ・ お部屋の温度\*・湿度
- ・ 室外の温度
- ・ 今日の電気代
- ・ 今日の運転時間
- ・ 昨日の電気代

※0.5℃ずつ温度を設定できますが、お知らせは1℃ごとになります。

### ▶ 音声案内の例

「お部屋の温度・しつど」を選ぶと

『ピピッ お部屋の温度 28℃ 湿度 50%です。』

### ▶ お知らせ機能について詳しくは

→ P.41



## 詳しい機能の働き

### お知らせボイスについて

- おまかせノクリア設定中、または点検運転時はお知らせボイスを「切」に設定していても音声のお知らせを行うことがあります。
- お知らせボイスを「切」にすると、受信音のみのお知らせとなります。受信音を消すことはできません。
- 同じ内容の信号を連続して受信した場合は受信音のみが鳴り、音声のお知らせは行いません。
- 本体がリモコンから送信された信号を受信できなかった場合、またはアプリで操作したあとにリモコンで操作した場合、正しい音声のお知らせができないことがあります。その場合は、もう一度操作を行ってください。

### 節電お知らせについて

- 節電お知らせがあって本体のお知らせランプ（黄）が点灯しているときに、を押して「お知らせランプ」を選ぶと、もう一度音声でお知らせします。（お知らせランプ（黄）は消灯します。）
- お知らせボイスが切の場合は、電気代をお知らせしません。
- お部屋の状況が節電お知らせを行う条件になっても、次の場合は音声案内を行わず、本体のお知らせランプ（黄）が点灯します。
  - ・ 21:00～8:00の間
  - ・ おやすみタイマー設定中
- お部屋の状況が節電お知らせを行う条件からはずれると、本体のお知らせランプ（黄）は消灯します。

### 音声お知らせについて

- お知らせする内容は、状況によって実際の温度や湿度と異なる場合があります。目安としてお使いください。
- 停止時や運転内容によっては、お部屋の温度・湿度、室外の温度の音声のお知らせは行いません。
- 「音声お知らせ」でお知らせランプを選んだとき（左記参照）にお知らせするのは、次のような場合です。

#### ■お知らせランプ点灯中

- ・ 自動霜取り運転中や暖房運転開始直後に、あったかアップを設定したとき
- ・ 節電お知らせでおすすめの節電情報があるとき
- ・ おまかせノクリアで運転中、監視運転中
- ・ 不在 ECO（オートオンオフ）で休止時
- ・ 不在 ECO（オートオフ）で停止時
- ・ 点検運転中、点検結果のお知らせがあるとき

#### ■お知らせランプ点滅中

- ・ プラズマ空清ユニットが汚れているとき
- ・ 吸込グリルが開いているとき
- ・ エアコン点検時期のお知らせがあるとき

- リモコン表示部が消えているときに を1回押すと、停止中または運転中の画面が表示されます。

# 音声で確認する(つづき)

## 設定のしかた

### ■ 音量を変更する

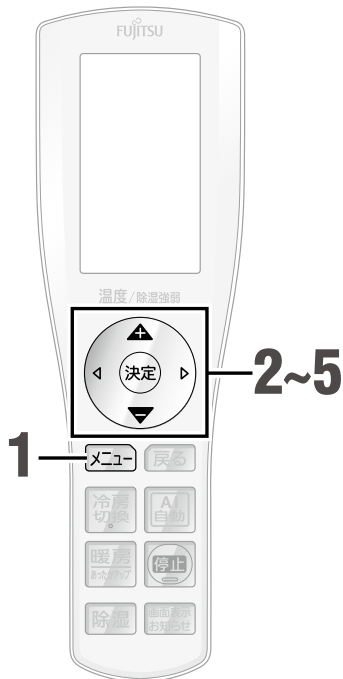

お買い上げ時の設定

4

1

**メニュー** を押す

メニュー画面が表示されます。

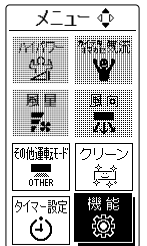

2

で **機能** を選び **決定** を押す

3

で「初期設定」を選び **決定** を押す

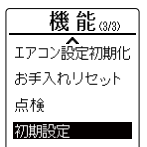

4

で「音量」を選び **決定** を押す



5

でお好みの音量を選び **決定** を押す

設定と同時に受信音を確認してください。

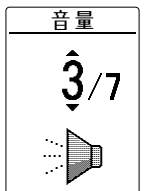

### ■ お知らせボイス、または節電お知らせの設定を変更する

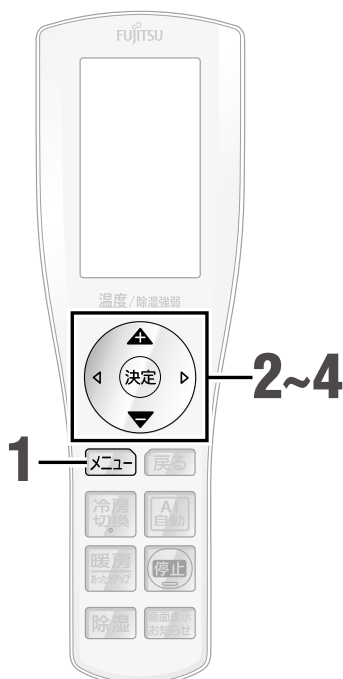

1

**メニュー** を押す

メニュー画面が表示されます。



2

で **機能** を選び **決定** を押す

3

で「お知らせボイス」または「節電お知らせ」を選び **決定** を押す

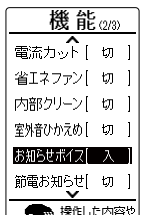

4

で「入」または「切」を選び **決定** を押す



## 詳しい機能の働き

### 音量について

- エアコンからの音声案内と受信音の音量を調節できます。
- 音量を「自動」に設定すると、時間帯によって次のように音量を自動で調節します。

時間帯	音量
午前 6 時～午後 10 時	4
午後 10 時～午前 6 時	2

- 音量を「自動」に設定する場合、リモコンの時刻設定が合っていることを確認してください。(→P.59)

### お知らせ機能について

#### <温度・湿度>

- お知らせする温度は室内機・室外機の吸い込み空気の温度、湿度は室内機の吸い込み空気の湿度です。したがって、室内機・室外機の据付状態や運転状態などにより、実際の気温や湿度と異なる場合があります。目安としてお使いください。
- 次の場合は、お部屋の温度をリモコンの設定温度より高めにお知らせする場合があります。
  - ・ 暖房運転開始から約 1 時間(お部屋をすばやく暖めるために、自動的にリモコンの設定温度より約 2℃高めで運転するため。)(→P.21)
  - ・ 自動霜取り運転が始まる前(ホットキープ除霜により、あらかじめお部屋の温度を上げるため。)(→P.21)
- お知らせする温度と湿度の範囲は次のようになります。
  - ・ お部屋の温度は、0～40℃の間で 1℃ごと。(0.5℃ずつ温度を設定できますが、お知らせは 1℃ごとになります。)
  - ・ 室外の温度は、-25～40℃の間で 1℃ごと。
  - ・ お部屋の湿度は、35～75%の間で 1%ごと。
- 次のようなときは、お知らせ機能で温度と湿度のお知らせは行いません。
  - ・ 運転を開始したとき
  - ・ 内部クリーン運転中
  - ・ 不在 ECO で停止中
  - ・ 自動霜取り運転中
  - ・ 加熱除菌運転中
  - ・ 停止中
  - ・ フィルターおそうじ動作中
- 自動霜取り運転中(→P.21)および運転開始から約 1～2 分間は室内機・室外機の周囲の温度と湿度が安定しないため、温度と湿度のお知らせは行いません。(音声では『ピピッ 確認中です。』とお知らせします。)

#### <電気代・運転時間>

- 今日の電気代・運転時間は、1日(午前 0 時～午後 11 時 59 分)の間の電気代・運転時間を積算した値をお知らせします。
- 今日の電気代・運転時間は、午前 0 時にリセットされます。
- 昨日の電気代は、前日の午前 0 時から午後 11 時 59 分までに使用した電気代をお知らせします。
- 昨日の電気代は、午前 0 時にリセットされ、更新されます。(運転中でも更新されます。)
- 午前 0 時以降に初めてエアコンを使用したとき、お知らせする電気代が「今日 0 円」にならない場合があります。これは、午前 0 時をまたいで自動で動く運転(OFF 時除霜(→P.21)、内部クリーン(→P.55))をしたときの電気代が加算されるためです。
- 次の動作を行った場合は、電気代・運転時間がリセットされます。
  - ・ エアコン本体のファームウェアをアップデートしたとき(→P.46)
  - ・ 電源プラグを抜いたとき
- お知らせする電気代は、999 円までです。電気代が 999 円を超えても、お知らせする電気代は 999 円のまま変化しません。
- 電気代の算出に用いる電気代単価を設定できます。(→P.59)

#### <電気代についての大事なお知らせ>

- 1日(午前 0 時～午後 11 時 59 分)のカウントは、エアコンに設定されている時刻が基準となります。したがって、時刻が合っていないと正しく案内されません。('時刻設定'→P.59)。
- 昨日、今日の電気代は、各運転モードでの使用状況や使用環境より算出していますが、実際の電気代と異なる場合があります。目安としてお使いください。
- お知らせする電気代は、計量法で定められた算出方法とは異なるため、公的な取り引きに用いることはできません。



# 洗濯物を乾かす

💡まず、知っておいてください

洗濯物の乾燥を優先した運転を行うため、お部屋の温度を調節する機能が働きません。お部屋に人がいないときにお使いください。

## 設定のしかた

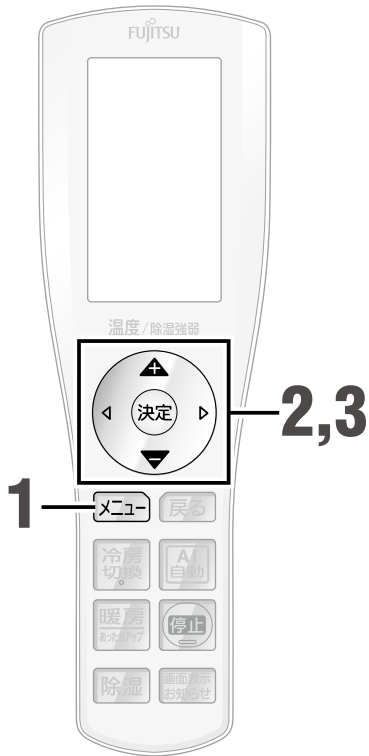

1

メニュー を押す

メニュー画面が表示されます。

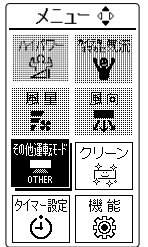

2

で **その他運転モード** を選び **決定** を押す

3

で **「ランドリー」** を選び **決定** を押す



- 方向キーで運転時間を変更することができます。(お買い上げ時は、3時間に設定されています。)

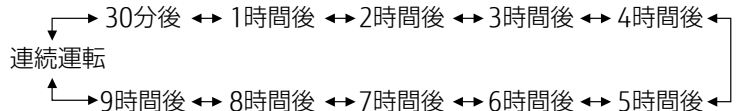

- 時間を合わせて少し待つと、信号が送信され、本体の運転ランプ(緑)とタイマーランプ(橙)が点灯し、ランドリー運転が開始されます。
- ランドリー運転は設定した時間が経過すると自動で終了します。

### ▶ 本体表示部



## 詳しい機能の働き

- ランドリー運転中に方向キーを押すと、タイマー時間を変更することができます。
- ランドリー運転を途中で停止したい場合は、**停止**を押します。
- ランドリー運転中、温度の設定と風量の変更はできません。
- 「連続運転」に設定した場合は、タイマーランプ(橙)は消灯します。
- 洗濯物が乾くまでの時間は、衣類の種類や量、お部屋の条件によって異なります。
- 外気温が低いときには、窓に結露することがあります。
- 冬に運転を行うと、お部屋の温度が18～30℃となり、乾燥を早めるために冷たい風を吹き出すことがあります。  
夏に運転を行うと、お部屋の温度が約18℃まで下がる場合があります。

# お部屋の空気をきれいにする

運転中に、プラズマ空清ユニットが花粉やハウスダストなどの微細な汚れ物質\*を集めて、空気をきれいにします。

\* 0.3 μm 未満の微小粒子状物質については、除去の確認ができていません。また、空気中のすべての有害物質を除去できるものではありません。

## 設定のしかた

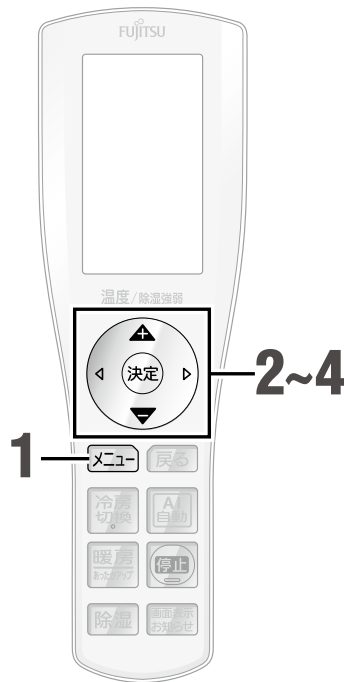

**1** **メニュー** を押す  
メニュー画面が表示されます。

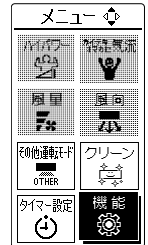

**2** **機能** を選び **決定** を押す

**3** **プラズマ空清** を選び **決定** を押す

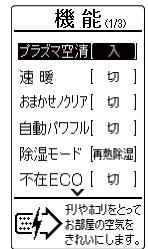

**4** 「入」または「切」を選び **決定** を押す

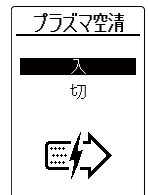

便利に使う

### お願い

- プラズマ空清運転は必ずエアフィルターを取り付けた状態で行ってください。故障の原因になります。
- 本体のランプが次のように点滅しているときは、プラズマ空清ユニットのお手入れをしてください。(→P.63)

	クリーンランプ(黄)がおそい点滅(約 10 秒に 1 回)をする	プラズマ空清ユニットのおそうじ時期です。
	お知らせランプ(黄)がはやい点滅(約 2 秒に 1 回)をする	プラズマ空清ユニットが汚れています。また、吸込グリルが確実に閉まっているか(→P.62)確認してください。

ランドリー運転、プラズマ空清

## 詳しい機能の働き

- プラズマ空清を設定すると、リモコン表示部に「プラズマクウセイ」と表示されます。
- 冷房、暖房、除湿、AI自動、送風、ランドリー運転中にプラズマ空清が動作します。
- プラズマ空清運転は、風量が強風のときに、最も効果が得られます。
- 運転中に吸込グリルが開いていると、安全のためプラズマ空清は動きません。このとき、本体のお知らせランプ(黄)が点滅する場合があります。
- プラズマ空清運転中は低濃度オゾンが発生するため、わずかにプールの消毒臭のようなにおいを感じる場合があります。においが気になる場合はプラズマ空清を「切」に設定し、お部屋の換気を行ってください。
- 超音波式加湿器を併用すると、水質によっては白い粉がプラズマ空清ユニットに付着することがあります。この場合は、お早めにプラズマ空清ユニットのお手入れをしてください。(→P.63)
- プラズマ空清ユニットが汚れていると、「ジャー」「ジー」「パチパチ」という音がすることがあります。この場合は、プラズマ空清ユニットのお手入れをしてください。(→P.63)
- プラズマ空清運転では、一酸化炭素やアルコールなどの各種のガスを取り除くことができません。酸素欠乏や窒息を防ぐため、運転中はときどき換気を行ってください。

## プラズマ空清のしくみ

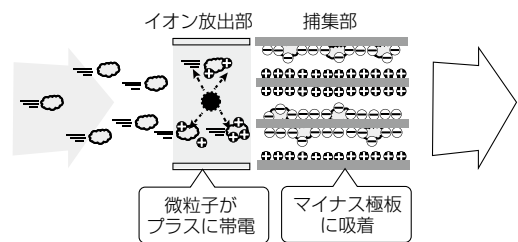

# 運転をエアコンにおまかせする

運転停止中に、エアコンがお部屋の状況や外気温を判断し、自動で運転を行います。  
季節に合わせて適切なタイミングで運転するので、エアコン操作が苦手な人でも安心です。

## 設定のしかた

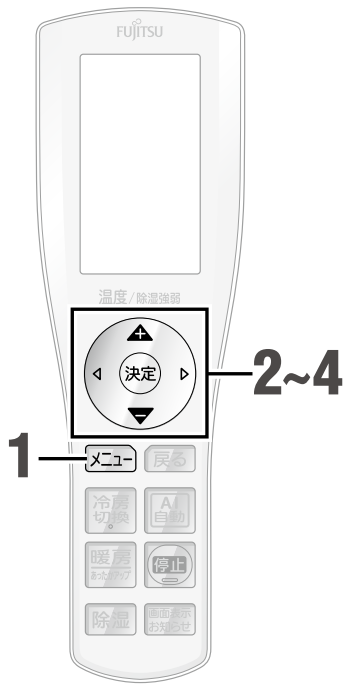

**1** **メニュー** を押す  
メニュー画面が表示されます。

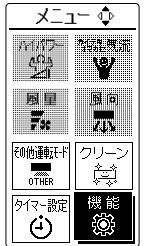

**2** **機能** を選び **決定** を押す

**3** **「おまかせノクリア」** を選び **決定** を押す

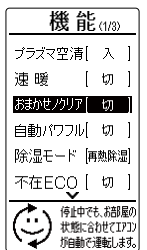

**4** **設定** を選び **決定** を押す



### ▶ 本体表示部



- おまかせノクリアを設定すると、リモコン表示部に「毎日快適」または「毎日みまもり」と表示されます。
- おまかせノクリアで監視運転中は、本体のお知らせランプ(黄)が点灯します。

- ▶ おまかせノクリア設定中は を押ししても運転を停止しません。停止したい場合は、おまかせノクリアを「切」にしてください。

### お願い

- あらかじめ、リモコンの時刻設定が合っていることを確認してください。(→ P.59)

### 💡 設定の選びかた

エアコンに運転をまかせて無駄なく快適に運転したい

- ・エアコンの設定を迷う季節(春や秋)に
- ・ご自身で設定温度の調節ができない方の在室時に

➡ 「毎日快適」

お部屋が高温、低温になる前に自動で運転してほしい

- ・夏や冬にお部屋が暑くなりすぎる、寒くなりすぎるのを防ぎたいときに

➡ 「毎日みまもり」

## ⚠ 注意



禁止

- 上下風向板が開いているときに吹出口に指を入れない。  
おまかせノクリアを設定した直後は、ごく弱い風で送風運転を行うため、上下風向板が開きます。このとき、吹出口に指を入れないでください。けがや故障の原因になります。

## 🔍 詳しい機能の働き

### おまかせノクリアご利用時の注意

- おまかせノクリアは、熱中症・低体温症を防止する機能ではありません。室内機の据付位置や環境条件によっては温度を正確に検知できず、運転を開始しない場合があります。補助機能としてお使いください。
- 外出などで長時間ご使用にならない場合は、おまかせノクリアを「切」に設定することをおすすめします。(留守中におまかせノクリアが動作するため。)

### おまかせノクリアの動作について

- お部屋の温度・湿度によって以下のように動作します。

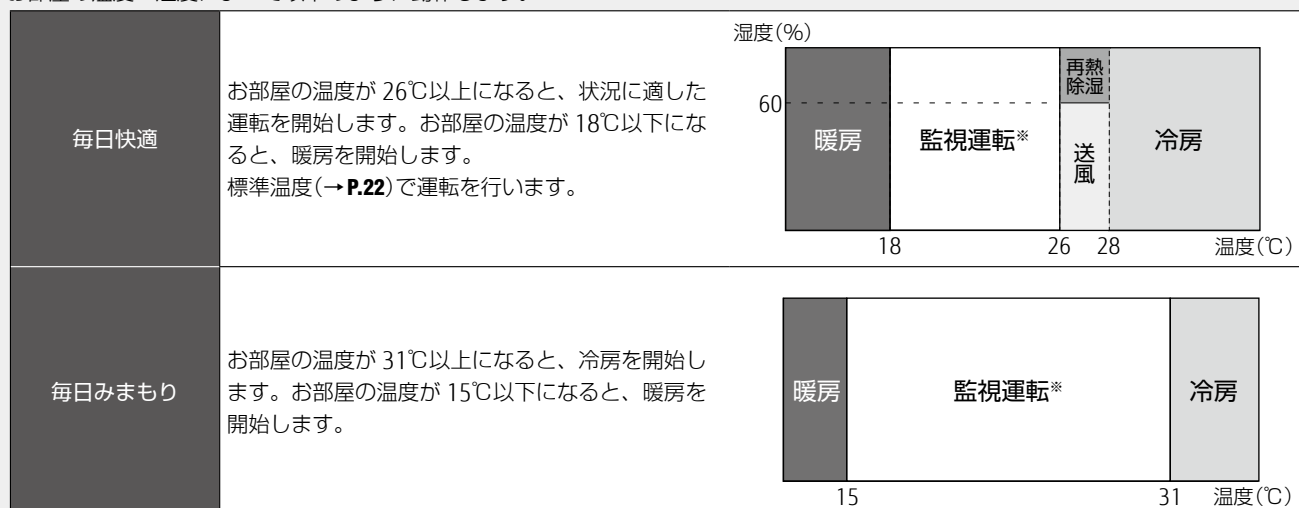

※お部屋の温度を監視するため、ごく弱い送風運転を行います。状況によって、ファンが一定時間止まることがあります。

- おまかせノクリアで運転中は、本体の運転ランプ(緑)とお知らせランプ(黄)が点灯します。
- お部屋の温度が運転する条件の範囲になっても、外気温によっては冷房・暖房運転を開始しないことがあります。
- 「毎日快適」に設定中は、人感センサーがお部屋に人がいないと検知した状態が約 10 分以上続くと、設定温度を自動で控えめにします。(お部屋に人が戻ってきたことを検知すると、自動で元の設定温度に戻ります。)
- おまかせノクリア設定中の運転時間や監視運転の時間によって、自動でフィルターおそうじが動きます。(フィルターおそうじが「切」以外の場合。)
- おまかせノクリア設定中、監視運転の状態が長期間続くと、本体のお知らせランプが点滅し、点検時期であることをお知らせします。
- 次のような場合は、おまかせノクリアは動きません。
  - ・ 停電しているとき
  - ・ ブレーカーが切れているとき
  - ・ エアコンが故障しているとき
- 次の動作を行った場合は、おまかせノクリアの設定が初期化されます。一度リモコンを操作すると、初期化される前の設定に戻ります。
  - ・ エアコン本体のファームウェアをアップデートしたとき(→ P.46)
  - ・ 電源プラグを抜いたとき

### <おまかせノクリア設定中の操作について>

- おまかせノクリアで運転中でも、お好みの運転を開始することができます。お好みの運転を停止すると、再度おまかせノクリアが働きます。
- おまかせノクリアで運転中は、風量、風向の変更はできません。
- 「毎日快適」で運転中は、標準温度(→ P.22)に対し、2℃高め、2℃低めの範囲で温度を設定できます。
- 「毎日みまもり」で運転中は、設定温度の変更はできません。

### <おまかせノクリア設定中の他機能の動作について>

- 入タイマーによる運転中は、おまかせノクリアは動きません。
- おまかせノクリアで運転中は、切タイマーの設定時刻になっても運転を停止しません。
- 不在 ECO は動きません。
- リモコンの操作で内部クリーンやフィルターおそうじを行うことができます。
- お知らせボイスを「切」に設定していても、音声案内を行います。
- 「毎日快適」に設定中、プラズマ空清は設定を「切」にしても動きます。
- 他の各機能はおすすめの設定となるため、リモコンの設定とは異なる動作をすることがあります。

便利に使う

おまかせノクリア

# スマートフォンから操作する

富士通ゼネラルモバイルアプリ「ノクリアアプリ」を使って、スマートフォンからエアコンを操作したり運転状況を確認したりできます。また、対応のスマートスピーカーを使って音声で操作したり、HEMS機器を接続して各種操作をすることができます\*。\*詳しくは当社ホームページをご覧ください。www.fujitsu-general.com/jp/as/

## ご利用に必要なもの

- インターネット回線と通信機器  
常時接続のブロードバンド回線とインターネット接続用のモデムやONUなど
- 無線 LAN ルーター  
通信規格 IEEE802.11b/g/n に対応した商品  
※本製品の使用周波数帯域は 2.4GHz です。
- スマートフォン  
無線 LAN ルーターと無線 LAN 接続が可能なもの
- HEMS 機器 (HEMS 接続をする場合)  
ECHONET Lite 対応 HEMS コントローラーまたはそれに準じたサービス (ECHONET Lite 規格書 Version 1.10 対応)

※接続確認済みの無線 LAN ルーター、HEMS 機器、対応するスマートフォン OS の種類とバージョンについては、当社ホームページでご確認ください。 www.fujitsu-general.com/jp/as/

## ファームウェアのアップデートについて

インターネットを利用して、無線 LAN アダプターやエアコンの各種システムを最新の状態にアップデートできます。「ノクリアアプリ」から手動でアップデートしたり、アップデートのスケジュールを設定したりできます。詳しくは、「ノクリアアプリ」の「設定」→「ヘルプ」→「マニュアル」をご覧ください。

- 無線 LAN アダプター  
アップデート中は、エアコン本体の無線 LAN ランプ (白) が点滅します。また、アップデート中は「ノクリアアプリ」からエアコンを操作できません。アップデートには最大 5 分程度かかります。
- エアコン本体  
アップデート中は、エアコン本体の運転ランプ (緑) が点滅し、クリーンランプ (黄) が点灯します。また、アップデート中はエアコンを使用できません。アップデートには最大 30 分程度かかります。

## 「ノクリアアプリ」のインストールとユーザー登録

### 1 ご利用になるスマートフォンに、「ノクリアアプリ」をダウンロードする

ご利用のスマートフォンに応じて、「App Store」または「Google Play」を開き、富士通ゼネラルモバイルアプリ「ノクリアアプリ」をダウンロードしてください。下記の QR コードからもダウンロードできます。

iOS をお使いの方



Android をお使いの方



※「ノクリアアプリ」は無料でご利用いただけますが、ダウンロードやご使用の際には別途通信料が発生します。

### 2 「ノクリアアプリ」を起動する

#### ■ 無線 LAN 設定を初期化する場合

本製品を廃棄したり第三者に譲渡したりする場合は、セキュリティ確保のために本製品を初期化してください。

リモコンの **メニュー** を押して **機能** →「初期設定」→「無線LAN設定初期化」→ **決定** を押す

※初期化後も継続してご利用になる場合は、再度無線 LAN ルーターとの接続を行ってください。

#### ■ 遠隔操作を有効にする/無効にする場合

遠隔操作を無効にすると、エアコンをスマートフォンなどから操作できない設定にすることができます。

リモコンの **メニュー** を押して **機能** →「初期設定」→「遠隔操作」→「有効」もしくは「無効」に設定する

※遠隔操作が無効になると、エアコン本体表示部の無線LANランプ (白) が消灯し、エアコンと無線LANルーターの接続が切断されます。

### 3 アカウントを作成する

ユーザーの名前、メールアドレス、パスワードを登録し、アカウントを作成します。サインアップをタップすると、登録したメールアドレスに登録確認のメールが送信されます。確認メールのリンクをタップして登録を完了します。

### 4 サインインする

登録したメールアドレスとパスワードを入力してサインインします。

ユーザー登録は完了です。  
「ノクリアアプリ」の表示に従って、エアコンを登録してください。

※エアコン登録時に、無線 LAN アダプター表面のラベルに記載されている QR コードを使用すると、より簡単に設定できます。事前に無線 LAN アダプターの位置をご確認ください。(→P.13)



## 無線 LAN 使用上のご注意

無線 LAN をご利用の場合は、電波や個人情報などに関して守らなければならない注意事項があります。次の内容、およびご使用の無線 LAN 機器の取扱説明書を必ずご覧のうえ、正しくお使いください。

お客様、または第三者使用による誤った使用、使用中に生じた故障、その他の不具合、本製品の使用によって受けられた損害については、法令上賠償責任が認められる場合を除き、当社は一切の責任を負いません。

### <電波に関する使用上のご注意>

- 本製品は、電波法に基づく小電力データ通信システムの無線局の無線設備として工事設計認証を取得しています。従って、本製品を使用するときに無線局の免許は必要ありません。また、本製品は日本国内でのみ使用できます。
- 本製品は、工事設計認証を取得していますので、以下の事項を行うと法律で罰せられることがあります。
  - ・ 本製品を分解/改造すること
  - ・ 本製品に貼ってある証明ラベルをはがすこと
- 本製品は、次の場所で使用しないでください。通信が不安定になったり、通信できなくなったりする場合があります。
  - ・ 本製品と同じ周波数帯(2.4GHz)を利用する無線通信機器である Bluetooth®、その他特定小電力無線機器の近く
  - ・ 電子レンジなどの機器の磁場、静電気、電波障害が発生するところ(環境により電波が届かない場合があります。)

本製品の使用周波数帯では、電子レンジなどの産業・科学・医療機器のほか、工場の製造ラインなどで使用されている移動体識別用の構内無線局(免許を要する無線局)および特定小電力無線局(免許を要しない無線局)、ならびにアマチュア無線局(免許を要する無線局)が運用されています。

- 本製品を使用する前に、近くで移動体識別用の構内無線局および特定小電力無線局ならびにアマチュア無線局が運用されていないことを確認してください。
- 万一、本製品から移動体識別用の構内無線局に対して有害な電波干渉の事例が発生した場合には、すみやかに電波の使用を停止したうえ、当社コールセンターにご連絡いただき、混信回避のための処置(パーティションの設置など)についてご相談ください。
- その他、本製品から移動体識別用の特定小電力無線局あるいはアマチュア無線局に対して有害な電波干渉の事例が発生した場合など何かお困りのことが起きたときは、当社コールセンターへご相談ください。

- 本製品の無線 LAN 機能は、以下の仕様に対応しています。

・ IEEE 802.11b ・ IEEE 802.11g ・ IEEE 802.11n  
セキュリティ…「WEP」には対応していません。

- 本製品に貼られているラベルの見かたは次のとおりです。

項目	表示	意味
①使用周波数帯域	2.4	2.4GHz
②変調方式	DS/OF	DS-SS 方式 / OFDM 方式
③想定干渉距離	4	40m 以下
④周波数変更の可否		全帯域を使用し、かつ移動体識別装置の帯域を回避可能

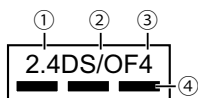

### <個人情報(セキュリティ関連)に関する使用上の注意事項について>

- 無線 LAN 機器をご利用の場合は、暗号設定有無にかかわらず電波を使用している関係上、傍受される可能性があります。
- 無線 LAN は、電波を利用して本製品と無線 LAN ルーター間で情報のやり取りを行うため、電波の届く範囲であれば自由に LAN 接続が可能であるという利点があります。その反面、電波はある範囲内であれば障害物(壁など)を越えてすべての場所に届くため、通信内容を盗み見られる/不正に侵入されるなどの可能性があります。
- 無線接続設定時に利用権限がない機器およびネットワークとの接続をしないでください。

- 第三者に本製品を譲渡したり廃棄したりするなど、お客様以外の方へ渡す場合は、本製品の設定を初期化してください。

### <その他>

- 本製品は電気通信事業者(移動通信会社、固定通信会社、インターネットプロバイダーなど)の通信回線(公衆無線 LAN を含む)に直接接続することができません。本製品をインターネットに接続する場合は、必ずルーターなどを経由し接続してください。
- すべての無線 LAN ルーターおよび住宅環境でワイヤレス接続、性能を保証するものではありません。次のような場合は、電波が届かなくなったり、電波が途切れたりすることがあります。
  - ・ コンクリート、鉄筋、金属が使われている建造物での利用
  - ・ 障害物の近くへの設置
  - ・ 同じ周波数を利用する無線通信機器との干渉
  - ・ 電子レンジなどの機器の磁場、静電気、電波障害が発生するところ
- 無線 LAN ルーターの取扱説明書をご覧ください、設置・設定を行ってください。
- 本製品の無線 LAN は 1~13 チャンネルに対応しています。これ以外のチャンネルに設定されている無線 LAN ルーターとは通信できません。

## 操作上のご注意

- 直接見えない場所から機器を操作することができるようになるため、お部屋にいる方が意図しない運転状況になる場合があります。操作の前にお部屋の状況をよく確認しておいてください。
  - ・ 機器の電源プラグが確実にさしこまれていること、またプラグにホコリがたまっていないことを定期的に確認してください。接触不良や絶縁不良によるプラグからの発熱や発火、火災の原因になります。
  - ・ 機器に異常がないこと、風の変化があってもお部屋に悪影響が出ないことを十分把握しておいてください。風により物が落下し、火災やケガ、家財汚損の原因になります。
  - ・ 機器周辺に人がいることがわかっているときは、事前に別の場所から運転や停止することを知らせておいてください。台などに乗っていた場合、突然の運転や停止に驚いて落下・転倒の原因になります。また、急激な外気温・室温の変化などにより、体調をくずす原因になります。お子様(乳幼児)や身体の不自由な方、高齢者などご自身で温度調節ができない方が在室している場合は、ご利用にならないでください。
  - ・ タイマー予約など、操作前に設定状況を十分把握しておいてください。思わぬ運転や停止により、体調をくずしたり、動植物に悪影響を及ぼしたりする原因になります。
  - ・ 別の場所からのご利用時は、こまめに設定内容や運転状況を確認しておいてください。急激な外気温・室温の変化などにより、体調をくずしたり、動植物に悪影響を及ぼしたりする原因になります。
- アプリなど公衆回線(インターネットなど)を經由してエアコンを操作した場合、公衆回線との接続が切れた状態が 24 時間続くと、安全のためにエアコンは運転を停止します。
- リモコンやアプリなど複数の操作機器で操作する場合、各機器からの操作が重ならないように、操作を一定時間制限する場合があります。そのため、リモコンでの操作中と操作後約 10 秒間は、他の機器からの操作はできません。
- 本製品と無線 LAN ルーターの間の電波状況が悪い場合は、無線 LAN ルーターの本体やアンテナの向きを調整することで電波状況が改善されることがあります。また、無線 LAN ルーターを本製品に近づけたり、無線 LAN 中継器を利用したりすることで改善される場合もあります。
- お手入れ時に電源プラグを抜いたり、停電したりするなどしてエアコンの電源が切れた場合は、「ノクリアアプリ」の運転に関する設定(運転モード、温度、風量、タイマー)が初期化されます。エアコンの電源を入れ直してから再度設定してください。



# 不在時に運転を控えめにする・停止する

人感センサーでお部屋に人がいない状態を検知し、設定温度を自動で控えめに制御したり、休止・停止したりして、無駄な電気代を抑えた運転を行います。

 **まず、知っておいてください**

乳児やご病気の方がお部屋にいる場合は、「オートセーブ」でご使用いただくことをおすすめします。  
 (「オートオンオフ」「オートオフ」では、人の動きが少ないと人がいないと判断し、エアコンを休止・停止することがあるため。)

## 設定のしかた

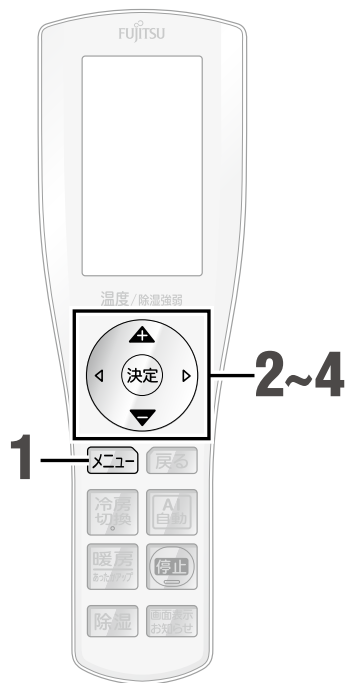

**1** **メニュー** を押す  
メニュー画面が表示されます。



**2**  で **機能** を選び **決定** を押す

**3**  で **「不在ECO」** を選び **決定** を押す

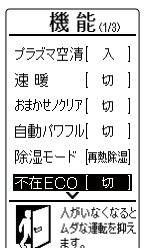

**4**   で **お好みの設定を選び** **決定** を押す

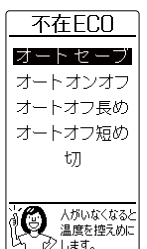

- ▶ 不在ECOが働く設定は、一度設定すると、「切」に設定するまで有効です。
- ▶ 不在ECOで停止中は、本体のお知らせランプ(黄)が点灯します。



- ▶ おやすみタイマー設定中、ランドリー運転中、10℃暖房運転中、不在ECOは働きません。

オートセーブ	人がいない状態が約10分以上続くと設定温度を控えめにします。
オートオンオフ	人がいない状態が約30分以上続くと、自動でエアコンを休止し、人が戻ってくると運転を再開します。
オートオフ長め	人がいない状態が約3時間以上続くとエアコンの運転を自動で停止します。
オートオフ短め	人がいない状態が約1時間以上続くとエアコンの運転を自動で停止します。
切	不在ECOは働きません。

## 詳しい機能の働き

<在不在予測> **ここがAI!**

「ノクリアアプリ」を使って、不在 ECO の判断にかかる時間を短縮します。(→ P.23)

### 人感センサーについて

- 人感センサーはお部屋に人がいるかいないかを検知します。
- 室内機の前方にいる人の検知を行います。検知範囲を確認したい場合は、「リモコンで据付位置を設定する」(→ P.69) をご覧ください。
- 人感センサーは、人の発する赤外線が変化したことを検知しています。ご使用の状況によっては、正しく検知をしない場合があります。

#### <人がいるのに「いない」と検知してしまう場合>

- ・ お部屋の温度が高く、人の体温との温度差が小さいとき。(夏場でお部屋の温度が 30℃以上あるときなど。)
- ・ 人がいても、長時間じっとして動かないとき。
- ・ ソファや家具の陰に人が隠れてしまっている、ガラス越しに人がいるときなど。
- ・ 極端な厚着をしていたり、背を向けたりしているとき。

#### <人がいないのに「いる」と検知してしまう場合>

- ・ お部屋に犬や猫がいて、動き回っているとき。
- ・ 風でカーテンや植物の葉が揺れているとき。
- ・ 他の電気機器などが動いているとき。
- ・ 運転開始からお部屋の温度が安定するまでの間など、短時間に温度が大きく変化しているとき。

### オートセーブの運転内容について

- お部屋に人がいないと検知した状態が約 10 分以上続くと、設定温度を自動で控えめにします。(お部屋に人が戻ってきたことを人感センサーが検知すると、自動で元の設定温度に戻ります。)

運転モード	運転内容(人がいない状態が続いたら)
冷房運転	設定温度を最大約 2℃ 上げます。
さらさら冷房	除湿能力を抑えた運転にします。
暖房運転	設定温度を最大約 4℃ 下げます。
除湿運転	除湿能力を抑えた運転にします。
AI 自動運転	AI が選択した運転(冷房・暖房・除湿)モードに対する不在 ECO が動作します。
送風運転	設定風量を 1 段下げます。

#### <不在 ECO (オートセーブ) ON/OFF 時の 1 時間における消費電力量について>

《比較条件》 AS-ZN253N-W において、当社環境試験室 8 畳

- ・ 暖房運転安定時、外気 7℃、設定温度 20℃、風量弱風、  
不在 ECO (オートセーブ) ON 時 122Wh、不在 ECO (オートセーブ) OFF 時 264Wh
- ・ 冷房運転安定時、外気 35℃、設定温度 22℃、風量弱風、  
不在 ECO (オートセーブ) ON 時 162Wh、不在 ECO (オートセーブ) OFF 時 205Wh

### オートオンオフの運転内容について

- お部屋に人がいないと検知した状態が約 10 分以上続くと、設定温度を自動で控えめにします。
- さらに人がいないと判断した状態が約 30 分以上続くと、エアコン本体から『ピー、ピー、ピー まもなく運転を停止します。』とお知らせし、約 1 分後に自動で運転を休止します。(休止中は、本体のお知らせランプ(黄)が点灯します。)
- 休止中に人が戻ったことを検知すると、自動で元の運転に戻ります。
- 自動で運転を休止するまでに人がいると検知した場合、元の運転に戻り、再度お部屋の状態を判断します。
- 休止中は、上下風向板と補助風向板が開いたままとなります。

### オートオフ長め(約 3 時間) / オートオフ短め(約 1 時間)の運転内容について

- お部屋に人がいないと検知した状態が約 10 分以上続くと、設定温度を自動で控えめにします。
- さらに人がいないと判断した状態が約 3 時間以上(または約 1 時間以上)続くと、自動で運転を停止します。(エアコン停止中は、本体の運転ランプ(緑)が消灯し、お知らせランプ(黄)が点灯します。)
- 自動で運転が停止するまでに人がいると検知した場合、元の運転に戻り、再度お部屋の状態を判断します。
- エアコン停止後は、お部屋に人が戻ってもエアコンは自動で復帰しませんので、リモコンで運転を開始してください。
- 切タイマー (→ P.30) との併用時は、時間の早い方が優先されます。

# こんなときに役立つ機能

電流カット

お買い上げ時の設定

切

使用電流の上限を抑えることができます。

他の電気機器をよく使う時間帯など、ブレーカー落ちが心配なときに設定すると役立ちます。

## 設定のしかた

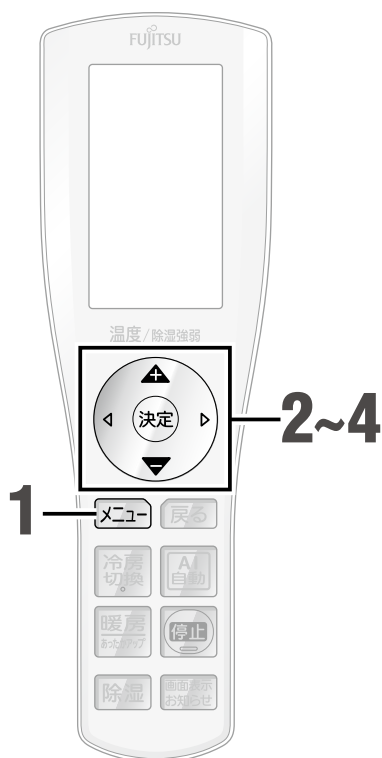

1

メニュー を押す

メニュー画面が表示されます。



2

で 機能 を選び 決定 を押す

3

で「電流カット」 を選び 決定 を押す

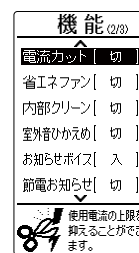

4

で 「大」または「小」を選び 決定 を押す

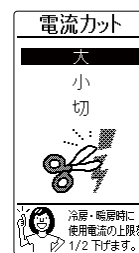

大	冷房・暖房運転時に使用電流の上限をおよそ 1/2 下げた運転をします。
小	暖房運転時に使用電流の上限をおよそ 1/4 下げた運転をします。
切	電流カットは動きません。

## 詳しい機能の働き

- 電流カットを設定していても自動霜取り運転時(→P.21)、外気温が高いとき(約 40℃以上)、加熱除菌運転中、または室外機が運転開始後約 80 秒間は、使用電流の上限が高くなります。
- 電流カットを設定すると、暖まり(冷え)が遅くなる場合や設定温度に到達しない場合があります。このときは、電流カットを「切」にしてください。
- 電流カットを設定すると、次回運転時と同じ設定で運転をします。



## 湿度が下がらないのは「湿気戻り」のせい？

冷房や除湿運転時、設定温度に到達すると自動的に送風に切り換わることがあります。この状態だとエアコン内部の水分が室内に排出されるため、湿度が上がってしまう場合があります。省エネファンには、このようなときにファンを一時的に止めて、湿気が戻るのを抑える効果があります。

### 省エネファン

お買い上げ時の設定

切

設定温度に到達すると自動でファンを停止させ、無駄な運転を抑えます。

※ 停止中のみ設定を変更できます。

### 室外音ひかえめ

お買い上げ時の設定

切

暖房時に運転能力を抑えることで、室外機の音を控えめにします。

※ 停止中のみ設定を変更できます。

## 設定のしかた

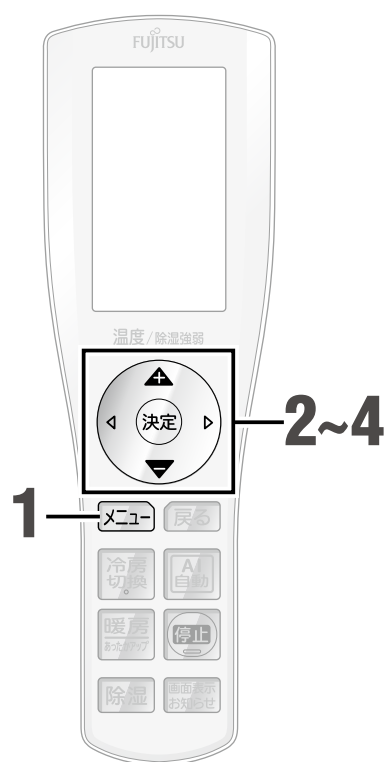

### 1 停止中に **メニュー** を押す

メニュー画面が表示されます。



### 2 **機能** を選び **決定** を押す

で「省エネファン」または「室外音ひかえめ」を選び **決定** を押す

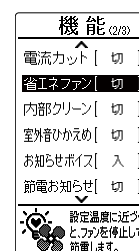

### 4 **入** または **切** を選び **決定** を押す

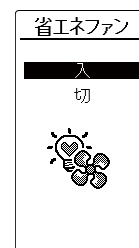

## 詳しい機能の働き

### 省エネファンについて

- 室外機が停止しているときに、室内ファンを停止させます。
- 省エネファンは、冷房運転、除湿運転、AI自動運転で冷房または除湿が選択された場合に動作します。
- さらに冷房運転中、除湿運転中は、お部屋の湿気戻りを抑えるため、省エネファンが常に働きます。

### 室外音ひかえめについて

- 室外音ひかえめ機能を「入」に設定したときは、最大能力を抑えるため、お部屋が暖まるまで時間がかかる場合があります。
- お部屋の温度が設定温度に近いときなどは、室外音ひかえめ機能を「入」に設定しても、運転音が下がらない場合があります。

# エアフィルターを自動で清掃する

エアコンの運転時間によって、運転停止時にエアフィルターを自動で清掃し、たまったホコリをダストボックスに回収します。

💡まず、知っておいてください

- お買い上げ時、フィルターおそうじは自動で働く設定になっています。
- フィルターおそうじ動作時間は約7分です。フィルターおそうじ中は、本体のクリーンランプ(黄)が点灯します。
- 環境やご使用状況に合わせて、自動フィルターおそうじの間隔を変更したり、フィルターおそうじが自動で働かないように設定することができます。
- フィルターおそうじを「切」に設定すると、自動でのフィルターおそうじは働かなくなります。

## 設定のしかた

### ■ フィルターおそうじの間隔を設定する

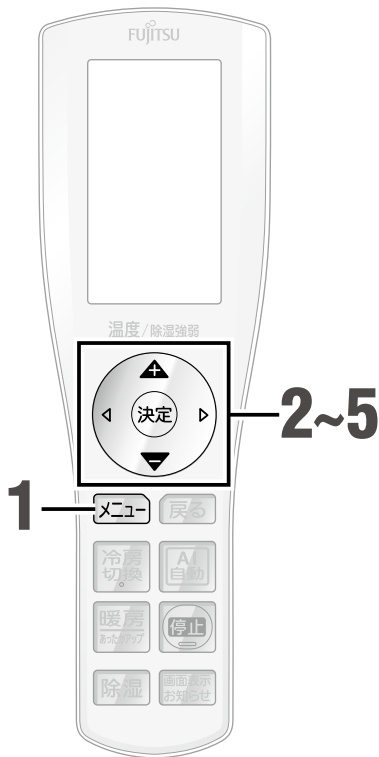

お買い上げ時の設定

間隔標準

1 停止中に **メニュー** を押す  
メニュー画面が表示されます。

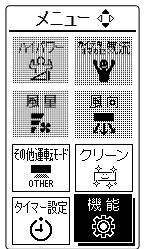

2 方向キーで **機能** を選び **決定** を押す

3 方向キーで「初期設定」を選び **決定** を押す

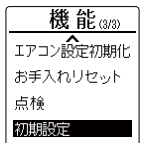

4 方向キーで「フィルターおそうじ」を選び **決定** を押す

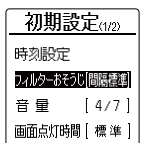

5 方向キーでお好みの設定を選び **決定** を押す

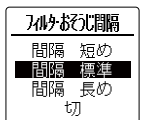

### 💡 設定の選びかた

次のような場合は、「間隔短め」「間隔長め」に変更してください。

- ・「間隔標準」設定でホコリが取れない → 「間隔短め」
- ・こまめにフィルターおそうじを行いたい → 「間隔短め」
- ・「間隔標準」設定で頻繁に動作するのが気になる → 「間隔長め」

間隔短め	およそ 24 時間に 1 回エアフィルター清掃を行います。
間隔標準	およそ 40 時間に 1 回エアフィルター清掃を行います。
間隔長め	およそ 64 時間に 1 回エアフィルター清掃を行います。
切	自動でのフィルターおそうじは働きません。 (リモコン操作でのフィルターおそうじは働きます。)

## ⚠ 注意



禁止

- フィルターおそうじ動作中は、本体のクリーンランプ(黄)が消灯してエアフィルターが元の位置に戻るまで(約 2 分)、電源プラグを抜いたりブレーカーを切ったりしない。故障の原因になります。



接触禁止

- フィルターおそうじ動作中は、ダストボックス・エアフィルターに触らない。ダストボックス・エアフィルターを取りはずしたり、エアフィルターを手で引っ張ったり、押し上げたりすると故障するおそれがあります。また、エアフィルターを無理に手で引っ張ると、エアフィルターの破損や、転倒などによるけがの原因になることがあります。

## ■ すぐにフィルターおそうじを働かせたいとき (※ 停止中のみ設定できます。)

リモコンの操作で、すぐにエアフィルターを清掃することもできます。

### 1 停止中に **メニュー** を押す

メニュー画面が表示されます

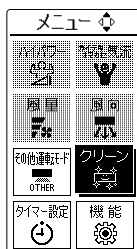

### 2 **決定** で **クリーン** を選び **決定** を押す

### 3 **決定** で **「フィルターおそうじ」** を選び **決定** を押す

本体のクリーンランプ (黄) が点灯し、フィルターおそうじが始まります。



#### ▶ 本体表示部

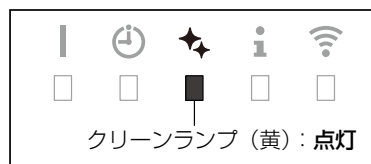

クリーンランプ (黄) : 点灯

#### ▶ フィルターおそうじを途中でやめるときは、**決定** を押します。

エアフィルターが元の位置まで戻って停止します。

#### < 大事なお知らせ >

- エアコンの運転を止めずに連続で使用した場合、64 時間経過した時点で運転をいったん止めて、必ず 1 回フィルターおそうじが動作します (フィルターおそうじが「切」以外の場合)。フィルターおそうじ終了後、運転を再開します。
- 本体のクリーンランプ(黄)が次のように点滅しているときは、フィルターおそうじは動作しません。(点滅の状態で次の内容をお知らせしています。)

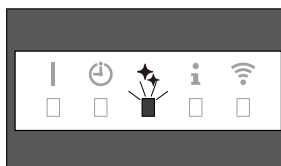

おそい点滅(約 10 秒に 1 回)

ダストボックスのおそうじ時期です(エアコンの運転時間が約 1 万時間経過後)。ダストボックスのお手入れをしてください。(→P.61)

はやい点滅(約 2 秒に 1 回)

ダストボックスやエアフィルターが正しい位置に取り付けられていません。ダストボックスとエアフィルターが確実に取り付けられているか確認してください。(→P.62,64)

- おやすみタイマーで停止したときはフィルターおそうじが働きません。おやすみタイマーで毎回停止している場合は、ホコリの量にもよりますが、1 週間に 1 回程度はリモコンでフィルターおそうじを動作させることをおすすめします。

## 🔍 詳しい機能の働き

- エアフィルターの清掃が終わると、本体のクリーンランプ(黄)が消灯します。約 2 分で、エアフィルターが元の位置まで戻り停止します。
- エアフィルターの汚れ具合によっては、フィルターおそうじを 1 度動作させても、完全にホコリを取ることができない場合があります。このときは、再度リモコンでフィルターおそうじを動作させてください。
- リモコンで繰り返し操作すると、機器の故障を防ぐためにフィルターおそうじが動作しないことがあります。30 分程度待ってから操作してください。
- ホコリがタバコのヤニや油を多く含んでいる、ホコリが固まっているなど、ホコリの状態によっては、フィルターおそうじで取りきれない場合や、正常に動作しない場合があります。このときは、ダストボックスとエアフィルターのお手入れをしてください。(→P.61,64)
- 微細なホコリや油汚れの多い環境での使用時には、内部にホコリがたまる場合があります。ふだんのお手入れとは別に点検整備をおすすめします。(→P.66)
- 室内機から「カチッ」「カシャ」「ザラザラ」「ブーン」という音がすることがあります。これはフィルターおそうじが動作している音であり、異常ではありません。
- フィルターおそうじ動作中に停止させた場合は、エアフィルターが元の位置に戻ってから停止するため、すぐには止まりません。



# エアコン内部のカビ対策をする

冷房または除湿運転をしたあと、室内機に水分が残った状態のままだとカビ菌や細菌の繁殖の原因になります。加熱除菌・内部クリーンで、カビ菌・細菌の繁殖抑制と除去を行うことができます。



<加熱除菌と内部クリーンについて>

加熱除菌は熱交換器のカビ菌・細菌を除去します。内部クリーンはエアコン内部のカビ菌・細菌の繁殖を抑制します。効果的なカビ・細菌対策をするには、内部クリーンを設定し、3日に1回は加熱除菌を行ってください。(内部クリーン設定中に加熱除菌を行う場合は、運転停止後に自動で始まる内部クリーン運転を停止してから行ってください。)

※ 加熱除菌のみでも効果はあります。また、内部クリーンだけ行っている場合は、カビ菌・細菌の繁殖を抑制しますが、発生したカビ菌・細菌を除去する効果はありません。

## 加熱除菌

暖房運転で室内機内部の熱交換器(アルミフィン)を加熱し、除菌します。冷房・除湿運転停止後にご使用ください。

※本機能は、においや汚れを除去するものではありません。また、動作環境によって効果が低下する場合があります。

⚡まず、知っておいてください

- 加熱除菌は送風運転と短い暖房運転を約 30 ~ 70 分間行うので、お部屋の温度・湿度が上昇します。運転が終わるまで、お部屋に人がいない状態でご使用することをおすすめします。
- 加熱除菌を行う頻度の目安：3日に1回 ※ 動作環境によっては、効果が低下する場合があります。

## 操作のしかた

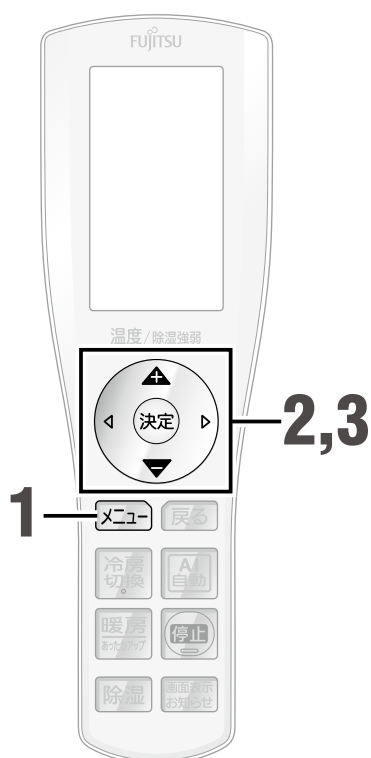

1 停止中に **メニュー** を押す

メニュー画面が表示されます。



2 **クリーン** を選び **決定** を押す

3 **加熱除菌** を選び **決定** を押す

本体のクリーンランプ(黄)が点灯し、加熱除菌が始まります。



▶ 本体表示部

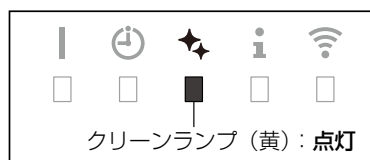

▶ 加熱除菌を途中でやめるときは、**停止** を押します。

## ⚠ 注意



- 加熱除菌運転中、内部クリーン運転中は、本体のクリーンランプ(黄)が消灯するまで、電源プラグを抜いたりブレーカーを切ったりしない。故障の原因になります。

内部クリーン

お買い上げ時の設定

切

冷房・除湿運転停止後に自動で送風運転を行い、室内機内部(熱交換器、送風ファン、送風路)を乾燥させて、カビ菌や細菌を繁殖しにくくします。

## 設定のしかた

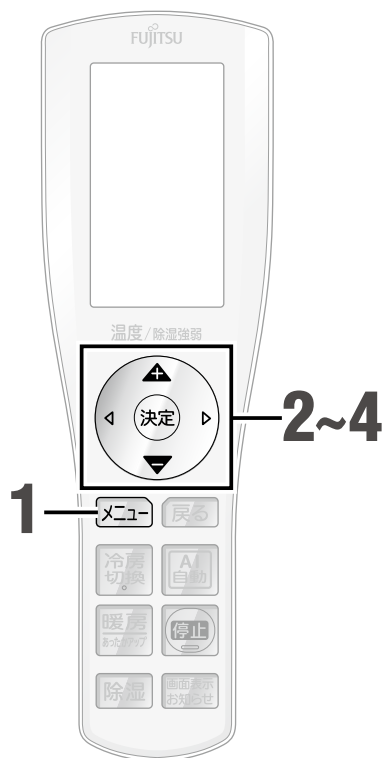

- ▶ 内部クリーンを途中でやめるときは、を押します。

1

を押す

メニュー画面が表示されます。

2

で を選び を押す



3

で「内部クリーン」を選び を押す

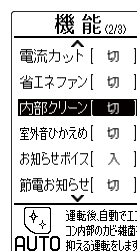

4

で「入」または「切」を選び を押す

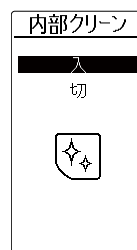

## 🔍 詳しい機能の働き

### 加熱除菌について

- 加熱除菌は、内部クリーンの効果を含みます。
- 加熱除菌は約 30 ~ 70 分間運転したあとに自動的に停止します。加熱除菌が終わると、本体のクリーンランプ(黄)が消灯します。
- エアコンが故障するのを防ぐため、お部屋や屋外の状況によっては、加熱除菌を中止して内部クリーンを約 100 分間行うことがあります。
- おまかせノクリアを設定している場合、リモコンに表示される「加熱除菌」の項目は「内部クリーン」に変わります。
- 室内機の熱交換器がホコリで汚れてくると、加熱除菌運転中、風がおうことがあります。(「点検整備」→P.66)

### 内部クリーンについて

- 内部クリーンが開始されると、本体の運転ランプ(緑)が消灯し、クリーンランプ(黄)が点灯します。
- 内部クリーンは送風運転を約100分間行ったあとに、自動的に停止します。内部クリーンが終わると、本体のクリーンランプ(黄)が消灯します。
- 内部クリーンを「入」にすると、冷房・除湿運転後に毎回、自動で内部クリーンが始まります。
- 冷房・除湿運転を約 10 分以上行くと、室内機内部が結露します。内部クリーンは、この結露を取るために行います。室外機の運転時間の合計が 10 分未満のときは内部クリーンが働きません。
- 内部クリーンには、ホコリやすでに発生したカビや雑菌を除去する働きはありません。
- 内部クリーン終了後、フィルターおそうじが動作することがあります。
- おやすみタイマーで停止したときは内部クリーンが働きません。おやすみタイマーで毎回停止している場合は、定期的にリモコンで加熱除菌を働かせてください。
- 室内機の熱交換器がホコリで汚れてくると、内部クリーン運転中、風がおうことがあります。(「点検整備」→P.66)

<在不在予測> **ここがAI!**

「ノクリアアプリ」を使って、加熱除菌を自動で行う設定にできます。(→P.23)

# その他の機能

自動パワフル

お買い上げ時の設定

切

暖房運転使用中に自動霜取り運転に入ったあと、お部屋の温度を設定温度にすばやく戻す機能です。

※ 停止中のみ設定を変更できます。

- 自動霜取り運転(→P.21)終了後、自動で風量を高めた運転を行います。
  - ・ リモコンの風量表示は変わりません。
  - ・ 風量を高めた運転は、お部屋の温度が十分暖まった時点で、元の設定風量に戻ります。ただし、自動霜取り運転停止後約 30 分間は風量を高めた運転を行います。
- 自動パワフルは、暖房運転および AI 自動運転で暖房が選択された場合のみ動作します。
- お部屋の温度と設定温度の差が大きい場合には、お部屋の温度を設定温度に近づけることを優先し、暖房能力が最大となる運転を自動で行います。

## 設定のしかた

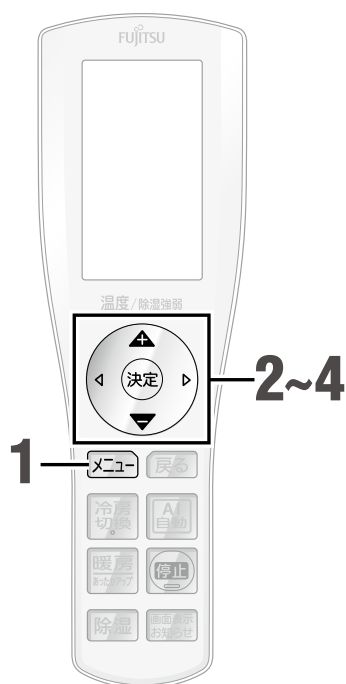

1 停止中に **メニュー** を押す  
メニュー画面が表示されます。



2 **機能** を選び **決定** を押す

3 **「自動パワフル」** を選び **決定** を押す

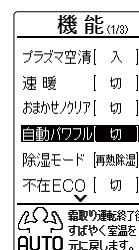

4 **「入」または「切」** を選び **決定** を押す

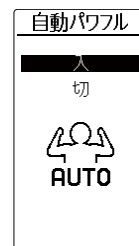

## エアコン設定初期化

エアコンとリモコンの設定を初期化して、お買い上げ時の状態に戻します。

※ 停止中のみ設定を変更できます。

### 設定のしかた

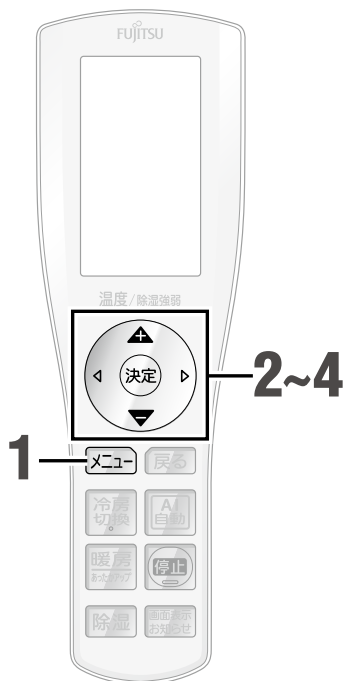

**1** 停止中に **メニュー** を押す  
メニュー画面が表示されます。



**2** **機能** を選び **決定** を押す

**3** **機能** (3/3) で  
「エアコン設定初期化」を  
選び **決定** を押す

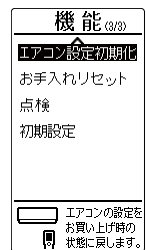

**4** **決定** を押す



その他の機能

かじこく使う

# その他の機能(つづき)

## 設定のしかた

### ■ 初期設定を変更する

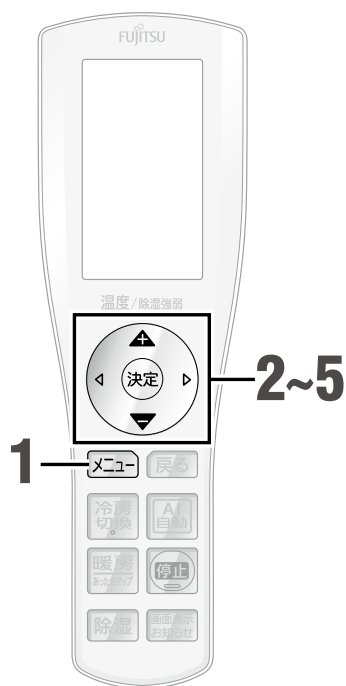

**1** **メニュー** を押す

メニュー画面が表示されます。



**2** 方向キーで **機能** を選び

**決定** を押す

**3** 方向キーで「初期設定」を

選び **決定** を押す

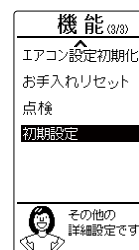

**4** 方向キーで設定したい機能を

を選び **決定** を押す

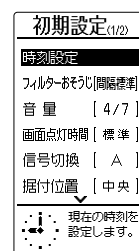



**5** 方向キー **決定** を使って

設定する

## 時刻設定

リモコンの現在時刻を設定できます。 ※停止中のみ設定を変更できます。

- 乾電池を入れたとき、リセットボタンを押したとき、エアコン設定初期化(→P.57)を行ったときは自動で表示されます。

- 設定画面で  を押して時刻を合わせ、  を押して確定します。

<無線 LAN の設定を行い(→P.46)、エアコンが通信を行っている場合>

- エアコン本体に時刻が自動的に取得されます。このとき、リモコンから時刻設定を行うと「ピッピー」と音になり、リモコンに表示される時刻のみ変更されます。(エアコン本体の時刻は変更されません。)

## 画面点灯時間

お買い上げ時の設定

標準

リモコンの画面が点灯している時間を変更することができます。

- 標準…ボタン操作をしてから約 30 秒後に画面の表示が消えます。
- 長め…ボタン操作をしてから約 60 秒後に画面の表示が消えます。(「長め」に設定すると、リモコンの電池の減りが早くなることがあります。)

## 信号切換

お買い上げ時の設定

A

当社エアコンを2台同じ部屋に据え付けたときなど、信号設定を切り換えて、混信を防ぐことができます。 ※停止中のみ設定を変更できます。

- 設定時、もう一方の室内機が信号を受信しないように注意してください。
- 設定時に本体の受信音を確認してください。受信音がしない場合、再度設定してください。

## 暖房温度調節

お買い上げ時の設定

標準

暖房時の室温コントロールに使用する値を補正して、断熱性が低いなどの原因で暖まりにくいお部屋でも、暖まりやすくします。 ※停止中のみ設定を変更できます。



- 標準…標準の暖房運転を行います。
- 高め…暖まりづらいお部屋でも暖まりやすくなるよう、補正した暖房運転を行います。

## 電気代単価

お買い上げ時の設定

27 円 /kWh

電気代の算出に用いる電気代単価を設定できます。 ※停止中のみ設定を変更できます。

- 1 ~ 99 円 /kWh で設定できます。設定画面で   を押すと 1 円ずつ変わります。
- ご自宅の(電気代)契約単価は電力会社にお問い合わせください。

▶ 上記以外の初期設定については、リモコンメニュー一覧(→P.17)から各ページをご確認ください。



# お手入れする

こまめなお手入れがエアコンを長持ちさせます。

● 当社ホームページでは、お手入れ方法を動画でご確認いただけます。

当社ホームページ  
⇒ サポート&ダウンロード

[www.fujitsu-general.com/jp/support/how-to/as/](http://www.fujitsu-general.com/jp/support/how-to/as/)



## お手入れする場所と時期の目安

プラズマ空清ユニット  
→ P.63

エアフィルター → P.64

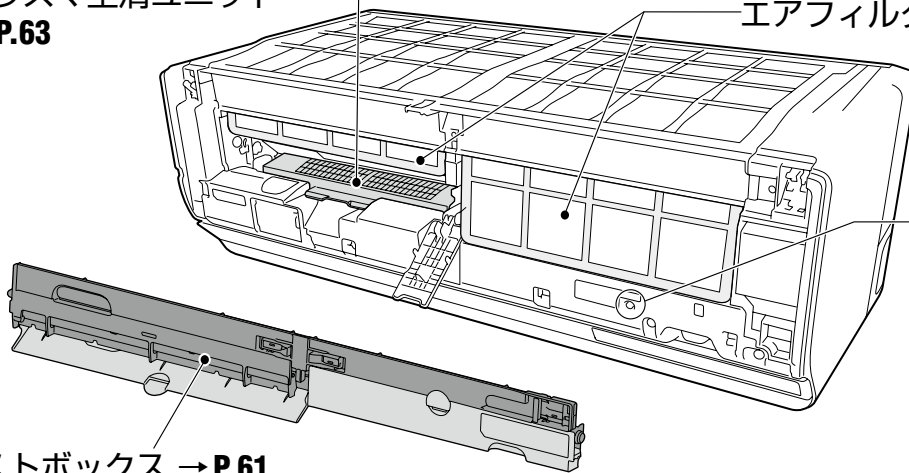

ダストボックス → P.61

※ 本体ボタン

お手入れが終わったら、約1秒間押してください。

本体・上下風向板  
→ P.64

ダストボックス・  
プラズマ空清ユニット

### クリーンランプがおそい点滅をしているとき

● クリーンランプ(黄)がおそい点滅(約10秒間に1回)をしているときは、必ずダストボックスとプラズマ空清ユニットを両方ともお手入れしてください。

ランプは、お手入れ終了後に本体ボタンを約1秒間押すと消灯します。

● 環境条件やご使用状況により、たまるホコリの量は異なります。おそい点滅をしていなくても、(1シーズンから)1年に1回を目安にお手入れをしていただくことをおすすめします。



エアフィルター

### 通常、お手入れの必要はありません

● ホコリや油汚れなどが気になるときは、お手入れをしてください。

本体・上下風向板

### 汚れが気になるとき

● 汚れが気になるときは、お手入れをしてください。

## お願い

- ホコリが落下することがあるので、下に新聞紙などを敷いてからお手入れしてください。
- 部品に無理な力を加えてはすしたり、開いたりしないでください。
- 40℃以上の温水は使わないでください。

- 台所用合成洗剤(中性)以外は使わないでください。
- タワシなど固いものでこすらないでください。
- ドライヤーなどの熱風で乾かさしないでください。
- 水かぬるま湯で洗ったあとは完全に乾かしてください。

## ⚠ 注意



プラグを  
抜く

- お手入れをするときは必ず運転を停止し、電源プラグを抜く。  
内部でファンが高速回転しているので、けがの原因になることがあります。



必ず実行

- お手入れのときなど、ダストボックス・エアフィルター・プラズマ空清ユニットの取り付けは確実に行う。  
取り付けに不備があると、ダストボックスなどの落下によるけがの原因になることがあります。



禁止

- エアコンの操作やお手入れのときは不安定な台に乗らない。  
転倒などによるけがの原因になることがあります。



接触禁止

- ダストボックス・エアフィルター・プラズマ空清ユニットを取りはずしたときに内部の熱交換器(アルミフィン)に触らない。  
手を切る原因になることがあります。

## ダストボックスをお手入れする

お手入れをするときは、必ず手順のとおりに取りはずしてください。

### 1 電源プラグを抜く

エアコンの運転を停止し、電源プラグを抜く。

#### お願い

- フィルターおそうじ動作中（クリーンランプ（黄）点灯中）は、電源プラグを抜かないでください。
- フィルターおそうじ動作中に電源プラグを抜いてしまったときは、ダストボックス・エアフィルターが引き出しにくくなる場合があります。このときは、次の手順を行ってから、再度ダストボックス・エアフィルターを引き出してください。
  - ① 電源プラグを差し込みます。（エアフィルターが動きます。）
  - ② 2分程度待ち、エアフィルターが止まっているのを確認してから電源プラグを抜きます。

### 2 吸込グリルを開ける

吸込グリルの下部両端に手を掛けて手前に引き、引っかかるまでゆっくり開く。（手を離しても、吸込グリルが開いたままになります。）

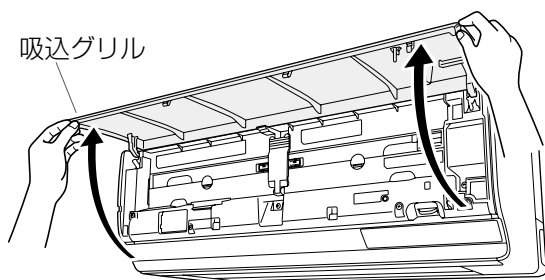

### 3 ロックを解除する

ストッパー A の上部に指をかけて手前に倒し、ロックを解除する。

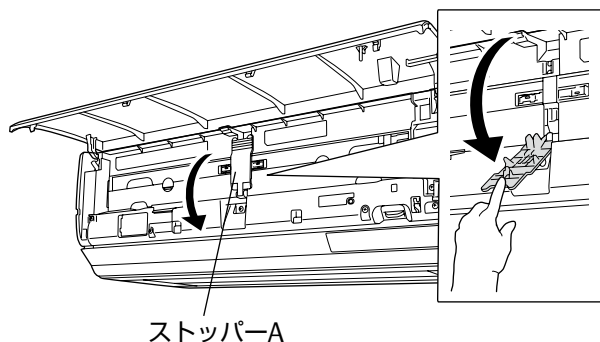

### 4 ダストボックスを取りはずす

- ① 左手でダストボックスの取っ手を持つ。
- ② 右手でストッパー B をつまんで左にスライドさせたまま、右側を手前に引いてはずす。
- ③ ダストボックスを右方向に引き抜く。

- 左側からははずれません

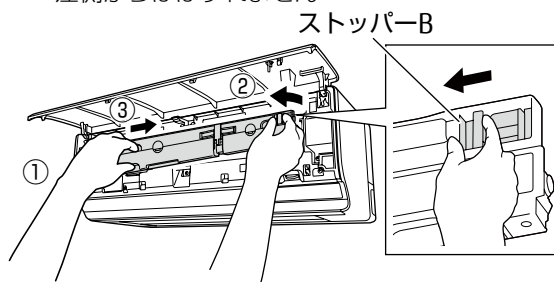

#### お願い

- 無理な力を加えて取り外さないでください。破損や故障の原因になります。

### 5 カバーを開ける

ダストボックスのツメをはずし、カバーを開ける。

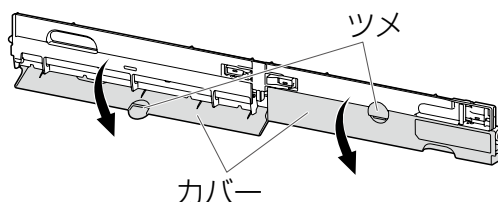

### 6 清掃する

- ① ダストボックス内にたまったホコリを掃除機で吸い取る。
- ② ブラシについたホコリは歯ブラシなどでこすって取り除く。

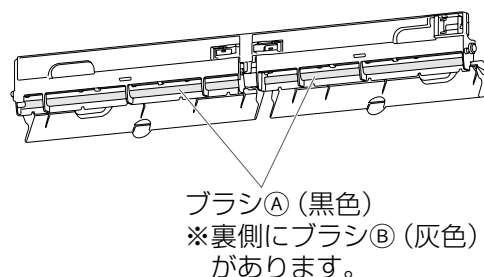

- ダストボックスの汚れが著しいときは（→ P.63）

#### お願い

- 歯ブラシなどでお手入れするときは、強い力でこすらないでください。

→ 次のページへ続く

# お手入れする(つづき)

## 7 ダストボックスを取り付ける

- ① ダストボックスの取っ手を持ち、左側の突起を本体の穴に差し込む。
- ② 右側を押してストッパー B をロックする。

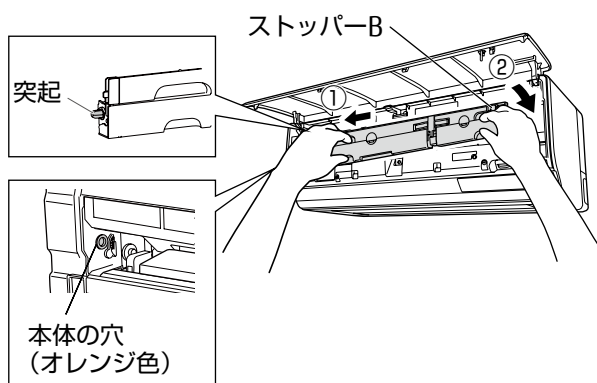

### お願い

- 無理な力を加えて取り付けないでください。破損や故障の原因になります。

## 8 ロックする

ストッパー A を持ち上げて「カチッ」と音がするまで押し込む。

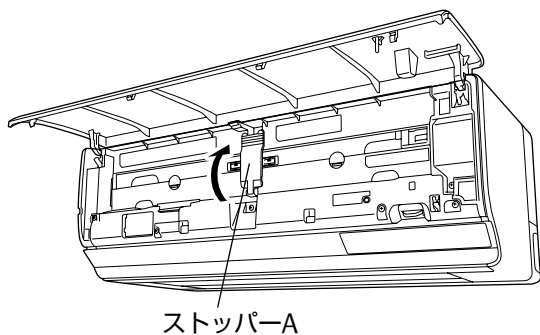

## 9 電源を入れる

- ① 電源プラグを差し込む。
- ② 本体ボタンを約 1 秒間押す。

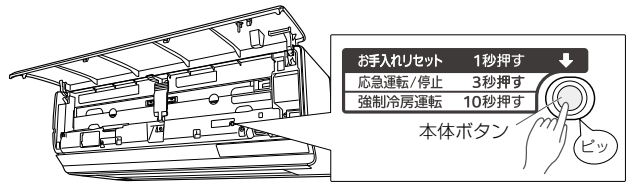
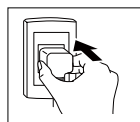

- 「ピッ」と音がしたら指をはなしてください。
- 点滅しているランプが消灯し、お手入れ時期の目安となる積算運転時間がリセットされます。
- リモコンで同様の操作を行うこともできます。(「お手入れリセット」→ P.17)

### お願い

- ダストボックスを取り付ける前に、電源プラグを差し込まないでください。フィルターおそうじの動作不良の原因になります。
- 本体ボタンをそのまま押し続けると、応急運転・強制冷房運転になるのでご注意ください。

## 10 吸込グリルを閉める

- ① 吸込グリルの下部両端を持って閉める。

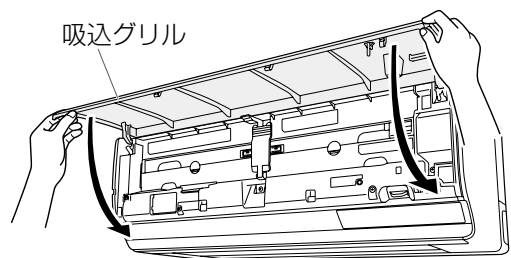

- ② 吸込グリル下部の両端と中央 (4カ所) を押す。

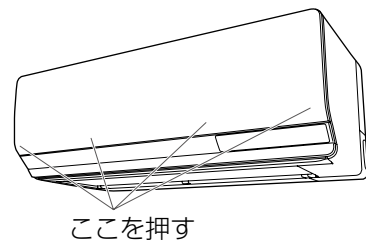

### お願い

- 吸込グリルを開けたまま運転しないでください。故障の原因になります。
- 吸込グリルを確実に閉めてください。フィルターおそうじの動作不良の原因となります。

## ダストボックスの汚れが著しいときは

- ①ダストボックスのカバーを開ける。
- ②水洗いし、流水ですすぐ。
- ③汚れが取れない場合は、台所用合成洗剤（中性）を溶かしたぬるま湯で洗う。
- ④ブラシについたホコリは歯ブラシなどでこすって取り除く。
- ⑤水を切り、乾いた柔らかい布で水分を拭き取る。
- ⑥日陰で十分に乾かす。

## ⚠ 注意



ダストボックスを勢よく振らない。  
破損やけがの原因

禁止

## お願い

- ダストボックスはよく乾かしてください。特にブラシは乾きにくいので、完全に乾いていることを確認してください。濡れたままエアコンに取り付けると故障の原因になります。

## プラズマ空清ユニットをお手入れする

事前にダストボックスを取りはずしてください。（→P.61）

※ プラズマ空清ユニットの見た目がきれいでも、内部が汚れている場合があります。

※ プラズマ空清ユニットを取りはずしていても、プラズマ空清（→P.43）を「切」に設定すれば、エアコンをご使用いただけます。

### 1 プラズマ空清ユニットを取りはずす

- ① 取っ手を起こす。
- ② 斜め上に引き出す。

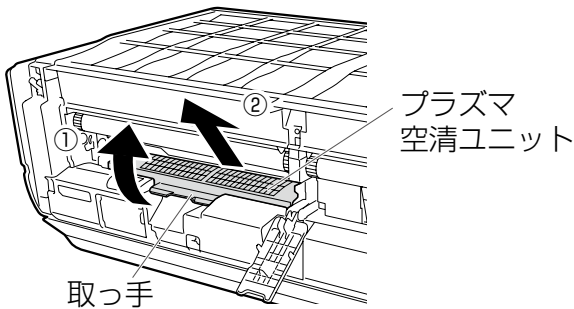

- プラズマ空清ユニットがあるのは、エアコンの左側のみです。右側に取り付けることはできません。

### 2 清掃する

- ① 台所用中性洗剤（液体）を薄めた\*40℃程度のぬるま湯に約10~15分つけ置きする。  
※ 台所用中性洗剤の注意書きに記載されている使用量の目安と同程度。
- ② ぬるま湯の中で上下左右にゆする、またはスポンジで表面をこする。
- ③ 流水ですすぎ、水を切る。  
● 汚れが落ちにくいときは①~③の手順を2~3回繰り返す。
- ④ 日陰で十分に乾かす。

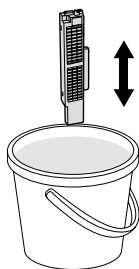

## ⚠ 注意



禁止

- 分解しない。
- 内部の線に触れたり、棒などを入れない。
- 内部を洗わない。
- 直射日光を当てない。

プラズマ空清ユニットの取り扱いに注意しないと、感電や故障の原因

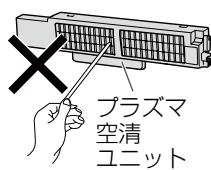

### 3 プラズマ空清ユニットを取り付ける

- ① 斜めに差し込む。
- ② 取っ手を下ろす。

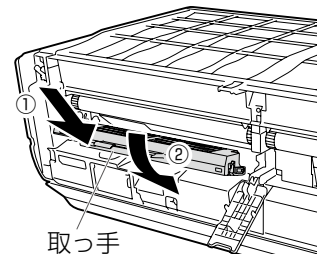

## お願い

- プラズマ空清ユニットが完全に乾いていることを確認してから取り付けてください。濡れたまま取り付けると、故障の原因になります。

## こんなときは？

- プラズマ空清ユニットをお手入れしたあと、数時間で本体のお知らせランプ（黄）が再度点滅するときは、プラズマ空清ユニットの内部に汚れが残っている場合があります。つけ置きする時間を1日に延ばして再度清掃してください。また、プラズマ空清ユニットを取り付けたあと、吸込グリルをしっかりと閉めてください。



- 再度清掃し、吸込グリルを確実に閉めても数時間でお知らせランプ（黄）が点滅するときは、プラズマ空清ユニット内部を透かして見て、内部の線がまっすぐ張られているか確認してください。切れたり、たわんだりしている場合は、プラズマ空清ユニットの交換が必要ですので、お買い上げの販売店にご相談ください。（→裏表紙）

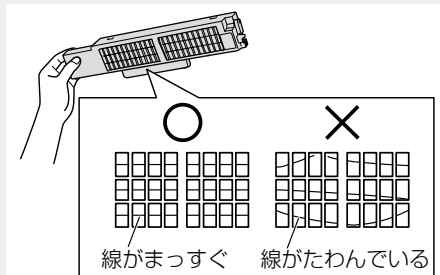

# お手入れする(つづき)

## エアフィルターの汚れが気になるとき

エアフィルターは通常、清掃の必要はありませんが、油汚れなどが気になるときは次の手順で清掃してください。

### お願い

- エアフィルターは、強い力で引っ張ったり、折り曲げたりしないでください。特に枠部に注意してください。

**1** ダストボックスを取りはずす  
→ P.61

**2** エアフィルターを取りはずす  
エアフィルターを矢印の方向に引き抜く。

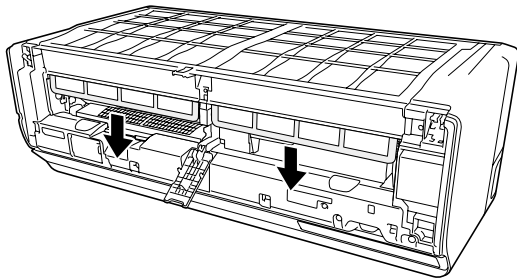

**3** 清掃する

- ① エアフィルターのホコリを掃除機で吸い取るか水洗いする。
- 汚れが取れない場合は、台所用合成洗剤(中性)入れたぬるま湯で洗ってください。
- ② 水洗いしたあとは流水ですすぐ。

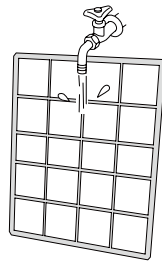

③ 乾いた柔らかい布で水分を拭き取る。

- 水切りのためにエアフィルターを振らないでください。破損する原因になります。

④ 日陰で十分に乾かす。

- エアフィルターは完全に乾かしてください。濡れたままエアコンに取り付けると、故障の原因になります。

**4** エアフィルターを取り付ける  
エアフィルターの「オモテ」面を表側にして、矢印の方向に突き当たるまで差し込む。

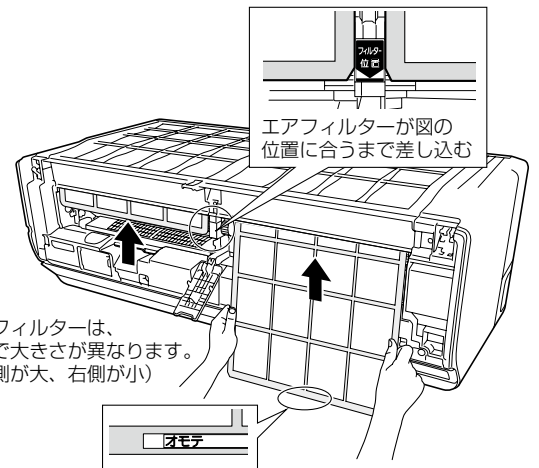

**5** ダストボックスを取り付ける  
→ P.62

## 本体・上下風向板の汚れが気になるとき

**1** 電源プラグを抜く  
エアコンの運転を停止し、電源プラグを抜く。

**2** 本体や上下風向板を拭く

- ① 水かぬるま湯を含ませた柔らかい布で、本体や上下風向板を拭く。
- ② 乾いた柔らかい布で、水分を拭き取る。

### お願い

- 40℃以上の温水を使わないでください。
- アルコールやベンジン、シンナー、みがき粉などを使用しないでください。製品を傷める原因になります。

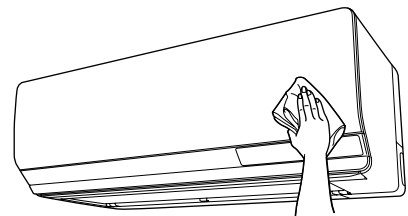



**△ 注意**



必ず実行

- 作業中に吸込グリルを落下させないように注意する。  
けがをする原因
- 吸込グリルを確実に取り付ける。  
使用中に落下して、けがや破損の原因

# 1 吸込グリルを取りはずす

- ① 吸込グリルの両端に手を掛けて手前に引き、引っかかるまでゆっくり開ける。  
(手を離しても、吸込グリルが開いたままになります。)
- ② 吸込グリルを水平にしたまま、左右の取付軸を手前の方向に引いてはずす。

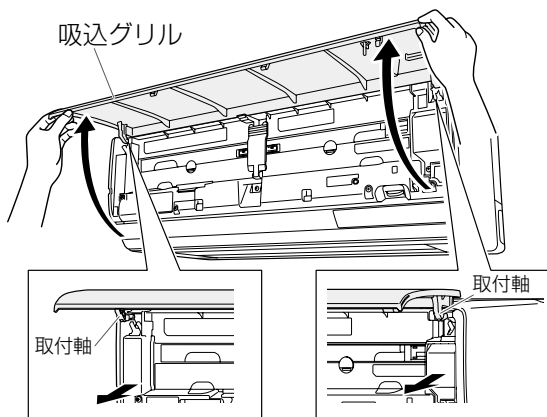

# 2 吸込グリルを取り付ける

- ① 吸込グリルを水平にして、左右の取付軸を本体上部の軸受に「カチッ」と音がするまではめ込む。

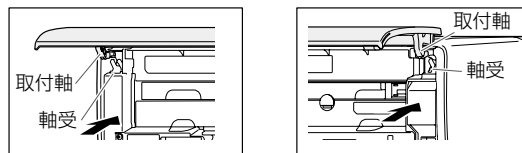

- ② 吸込グリルの下部両端を持って閉める。

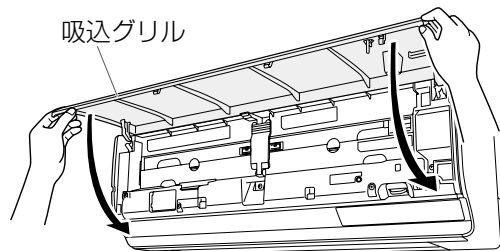

- ③ 吸込グリル下部の両端と中央（4カ所）を押す。

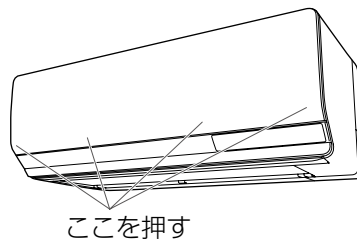

**お願い**

- 吸込グリルを開けたまま運転しないでください。  
故障の原因になります。
- 吸込グリルを確実に閉めてください。  
フィルターおそうじの動作不良の原因となります。

お手入れする (室内機)

お手入れする



# お手入れする(つづき)

シーズン前後のお手入れや定期的な点検をすることで、末永く使用できます。

## シーズン後のお手入れ

**1** 室内機内部を乾燥させる  
晴れた日に半日ほど送風運転(→P.19)をして室内機内部をよく乾燥させる

**2** 電源プラグを抜く  
リモコンでエアコンの運転を停止し、電源プラグを抜く。

### お願い

- 電源プラグは、本体の運転ランプ(緑)、クリーンランプ(黄)が消灯していることを確認してから抜いてください。

**3** リモコンの電池を取り出す

## シーズン前のお手入れ

**1** 電源プラグを抜く

**2** 室内機・室外機の吸込口・吹出口がふさがれていないか確認する

**3** ドレン(排水)ホースの排水口がふさがれていないか確認する

**4** アース線が断線していたり、はずれたりしていないか確認する

**5** 電源プラグを差し込む

**6** リモコンに電池を入れて時刻を設定する  
→P.10

### ⚠ 注意



必ず実行

- アース工事は、お買い上げの販売店または専門業者に依頼する。  
アースが不確実な場合、感電や火災、機器の故障の原因
- 電源プラグを差し込むときは、電源プラグ・コンセントのホコリを取り除き、刃の根元まで確実に差し込む。  
湿気などで絶縁不良になったり、接続不良による感電や火災の原因

## 定期的に点検運転を行ってください

- シーズン時にエアコンが正常に動作するように、エアコンを使用しない時期に点検運転を行うことをおすすめします。→P.71
- おまかせノクリアを設定しておくと、点検運転の時期にお知らせランプ(黄)が点滅します。→P.44

## 点検整備

使用状態によって変わりますが、エアコンを数シーズン使用すると、内部の汚れやにおいが発生することがあります。ふだんのお手入れとは別に点検整備やクリーニング(有料)されることをおすすめします。お買い上げの販売店にご相談ください。

- ノクリアアプリ(→P.46)を利用されている場合は、点検整備やクリーニング(有料)のおすすめ時期をアプリが通知します。

### ⚠ 警告



禁止

お客様自身で室内機内部の洗浄をしない、また消臭剤を吹きかけない。  
市販の洗浄剤や消臭剤などを使用すると、電気部品やモーターにかかり、樹脂部品の破損や内部部品の劣化、排水経路が詰まることがあり、故障や水もれ、感電の原因になります。



必ず実行

エアコン内部の洗浄には専門技術が必要なため、お買い上げの販売店に相談する。  
ご自身で行うと故障や感電、火災の原因になります。

### ⚠ 注意



必ず実行

通常のお手入れとは別に点検整備を行う。  
点検整備を行わないと、室内機内部が汚れて除湿水の排水経路を詰まらせ、室内機からの水もれの原因になります。

# リモコンが使えないときは

電池が切れたときや、リモコンを紛失したときなどに、エアコン本体のボタンを使って応急運転ができます。

## 運転するとき

### 1 吸込グリルを開ける

吸込グリルの下部両端に手を掛けて手前に引き、引っかかるまでゆっくり開ける。(手を離しても、吸込グリルは開いたままになります。)

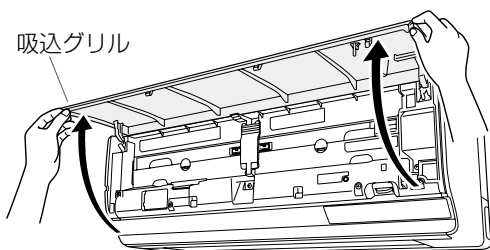

### 2 本体ボタンを約 3 秒間押し続ける

本体ボタンを押すと「ピッ」と鳴りますが、ボタンをそのまま押し続けてください。本体の運転ランプ（緑）が点灯し、運転を開始します。

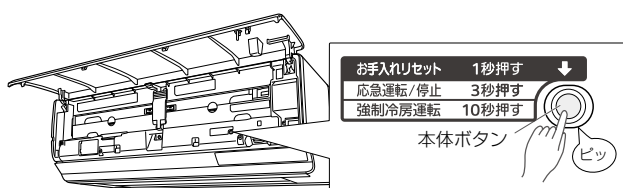

- 「AI自動運転」(→P.22) と同じ内容の運転となります。
- おまかせノクリア設定中にこの操作を行うと、運転を停止します。再度、本体ボタンを約3秒間押し続けると、運転を開始します。

#### お願い

- エアコン停止中に、本体ボタンを約10秒間押し続けしないでください。約10秒間押し続けると、エアコンの据え付け・移設時に専門業者が行う強制冷房運転になり、本体の運転ランプ（緑）とタイマーランプ（橙）が同時に点滅します。(お部屋の温度に関係なく冷房運転を行います。) 停止するときは、本体ボタンを約3秒間押し続けてください。

### 3 吸込グリルを閉める

① 吸込グリルの下部両端を持って閉める。

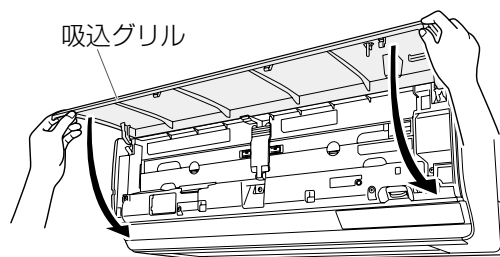

② 吸込グリル下部の両端と中央（4カ所）を押す。

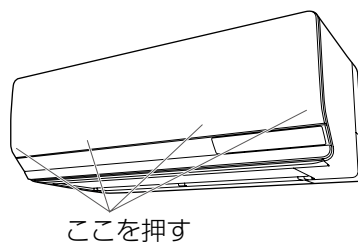

#### お願い

- 吸込グリルを開けたまま運転しないでください。故障の原因になります。
- 吸込グリルを確実に閉めてください。フィルターおそうじの動作不良の原因となります。

## 停止するとき

### もう一度、本体ボタンを約 3 秒間押し続ける

本体の運転ランプ（緑）が消灯し、運転を停止します。

# 人感センサーと据付位置を設定する

室内機の据付位置に合わせて、人感センサーと据付位置の設定を行います。  
人感センサーと左右風向の向きが、据付位置に合わせた設定になります。

## お願い

- 据え付け時や移設時には、必ず設定してください。設定を行わないと正しく運転できない場合があります。
- エアコン運転中に設定はできません。

## 室内機の人感センサーを設定する

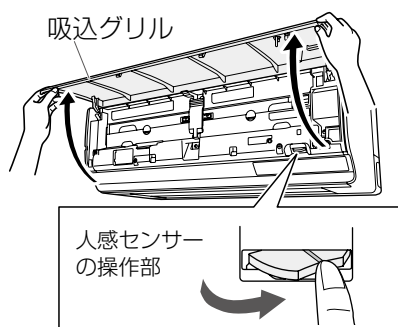

1

### 吸込グリルを開く

吸込グリルの下部両端に手を掛けて手前に引き、途中の引っかかるところまで開きます。  
(手を離しても、吸込グリルが開いたままになります。)

2

### 人感センサーの向きを操作部で合わせる

室内機の据付位置に合わせて、操作部を指で押して検知方向に合わせてください。(検知方向を左右に約 30° 変えることができます。)

3

### 吸込グリルを閉じる

吸込グリル下側の両端・中央部 (4ヶ所) を押して閉めます。

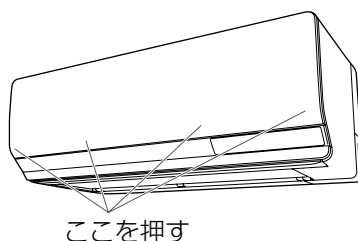

## お願い

- 吸込グリルを開けたまま運転しないでください。故障の原因になります。また、フィルターおそうじの動作不良の原因になりますので、吸込グリルを確実に閉じてください。

### 検知方向の選択の目安

室内機の据付位置	人感センサーの向き(検知方向)
室内機が壁面の左側付近 	右向き 
室内機が壁面の中央付近 	中央向き 
室内機が壁面の右側付近 	左向き 
検知範囲：約 100° お買い上げ時：中央向き	

## リモコンで据付位置を設定する

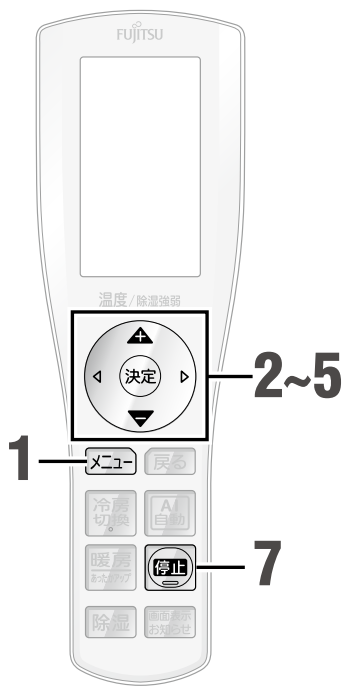

**1** 停止中に **メニュー** を押す  
メニュー画面が表示されます。

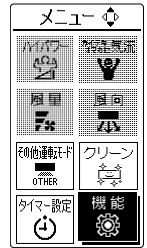

**2** 方向キーで **機能** を選び **決定** を押す

**3** 方向キーで「初期設定」を選び **決定** を押す

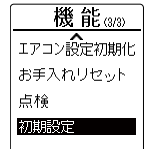

**4** 上下方向キーで「据付位置」を選び **決定** を押す

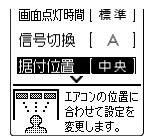

**5** 上下方向キーで据付位置を選び、リモコンを室内機受信部に向けて **決定** を押す

### 据付位置の設定

室内機の据付位置	リモコンの設定
室内機の中心が壁面の左側付近 	据付位置 左 中央 右 
室内機の中心が壁面の中央付近 	据付位置 左 中央 右 
室内機の中心が壁面の右側付近 	据付位置 左 中央 右 

- 室内機が信号を受信すると、受信音が鳴り、音声案内でお知らせします。  
(例) 室内機を左に据え付けた場合  
『ピピッ 左側に設定しました。センサーを右に向けてください。』  
※「室内機の人感センサーを設定する」(→P.68) で決めた人感センサーの向きと音声案内の向きがあっていることを確認してください。
- 本体の運転ランプ(緑)が約1秒間点滅し、人感センサーのテストモードに入ります。

**6** 人感センサーの検知状態を確認する

- 人感センサーが人を検知すると本体のお知らせランプ(黄)が点滅します。(人を検知していないと消灯します。)
  - 室内を移動し、検知範囲を確認してください。
  - 電源プラグを差し込んでから、検知状態が確認できるまで約1分かかります。
  - 検知距離は、室内機の正面で約7mです。
- ※ お部屋の温度が30℃以上のときは、人感センサーの検知反応が鈍くなる場合があります。(→P.49)

**7** **停止** を押して、テストモードを終了する

- 室内機が信号を受信すると、受信音が鳴ります。
- 本体の運転ランプ(緑)が約1秒間点滅し、テストモードが終了します。(運転停止状態になります。)

### ■ テストモード中のランプ表示について

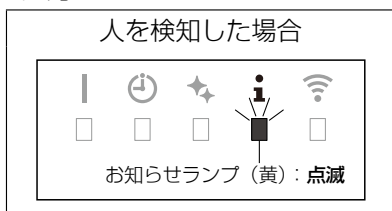

# 据え付け・移設時のお願い

特殊な場所での据え付けは避けてください。

- 海浜地区など塩分の多い場所
- 温泉地帯など硫化ガスの発生する場所
- 機械油が多い所
- 油煙、蒸気、チリ、ホコリ、腐食性ガスの排出される所
- 浴室など湿気が多い場所
- 動物の尿がかかったり、アンモニアが発生したりする所
- 小動物や虫などのすみかになるような所
- 積雪により室外機の吸込口や吹出口がふさがれる場所  
(防雪の処理が必要となります)
- 落雪やツララなどの影響を受けやすい所

## ※室外機の長持ち仕様について

室外機にさびや腐食を抑える処理を施してありますが、据え付け環境によっては必ずしも万全ではありません。

室内機・室外機からの排水は、隣家などの迷惑にならないように水はけの良い所にしてください。

暖房・除湿（再熱）・ランドリー運転のときには、室外機から水が出ます。人の通る場所など、ドレン水が凍結すると問題になる場所への設置は避けてください。

また冷房・除湿・ランドリー運転のときには、接続バルブに水が付き室外機から流れ出すことがあります。

室内機およびリモコンは、テレビやラジオから1m以上離してください。また、電源は必ずエアコン専用のコンセントをお使いください。テレビやラジオに映像の乱れや雑音が入る場合があります。

室内機の吹出口は、火災警報器から1.5m以上離してください。火災警報器の種類によっては、吹き出す温風の影響などにより誤動作する場合があります。

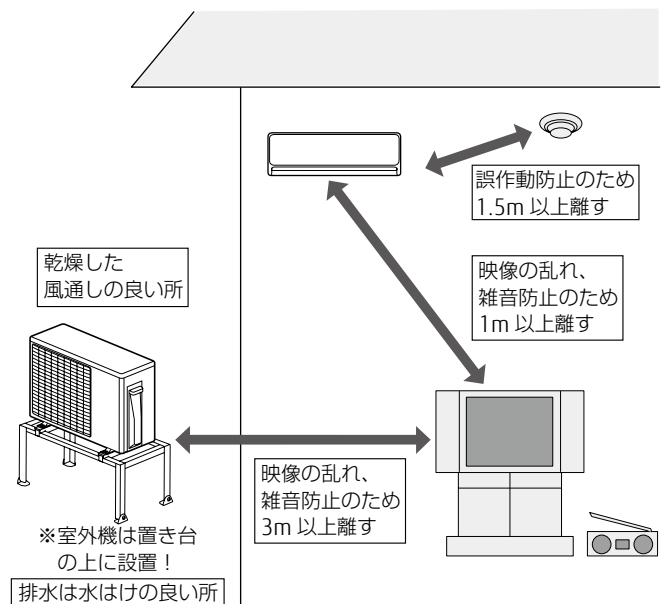

## ⚠ 注意



必ず実行

- 据付板を壁に直接取り付けるとき、壁が石膏ボードの場合、使用するボードアンカーは、必ずカサ式のものを使用する。ネジ込み式のボードアンカーは、締めすぎると、保持強度が極端に落ちる場合がありますので、使用しないでください。

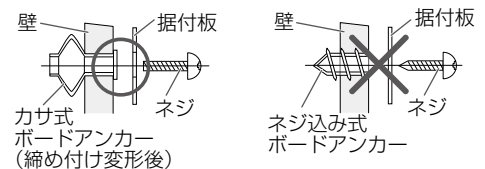

## 騒音にもご配慮を

- 据え付けに当たっては、エアコンの重量に十分耐える場所で、騒音や振動が増大しないような場所をお選びください。
- 室外機の吹出口からの温風や冷風、騒音が隣家の迷惑にならないような場所をお選びください。
- 室外機の吹出口の近くに物を置くと、機能低下や騒音増大の元になりますので、吹出口付近には障害物を置かないでください。
- エアコンをご使用中異音がある場合などは、お買い上げの販売店にご相談ください。

## HA端子について

室内機に内蔵された「HA端子」と「JEMA標準HA端子-A」（マーク）対応のテレコントローラーを接続することにより、外出先のプッシュホンからエアコンの運転/停止ができます。

- 詳しくはお買い上げの販売店にご相談ください。



# 点検運転を行う

点検運転を行って、エアコンに異常がないかどうか調べることができます。

※シーズン時にエアコンが正常に稼働するように、エアコンを使用しない時期に点検運転を行うことをおすすめします。

※おまかせノクリア設定中に、お知らせランプ(黄)が点滅している場合は、点検運転を行ってください。

- ボールペンなどをまっすぐに立てて軽く押す。
- 斜めに押ししたり、強く押し込んだりしない。

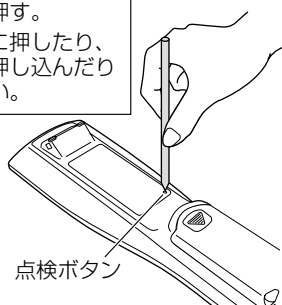

## リモコン裏面の点検ボタンを押す

- リモコン表示部に点検の画面が表示されます。
- 本体の運転ランプ(緑)とお知らせランプ(黄)が点灯し、点検運転が始まります。
- 点検運転中は、以下の内容をご確認ください。
  - ・ 冷風、温風がきちんと出ているか
  - ・ 異臭、異音がないか
- 点検運転は、約30分間運転したあとに自動的に停止します。
- 点検運転終了後は音声でお知らせします。(お知らせボイスを「切」に設定していても音声案内を行います。)異常が見つかった場合は、本体のランプが点滅します。**画面表示お知らせ**を押すと、サービスコードを音声でお知らせします。
- 異常が見つかった場合は、販売店にサービスコードをご連絡ください。
- 点検運転を途中でやめたいときは、**停止**を押します。
- **メニュー**からも同様の操作を行うことができます。( **機能** → 「点検」)

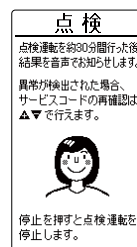

# 運転ランプ、タイマーランプが点滅するときは

本体の運転ランプ(緑)とタイマーランプ(橙)の両方が点滅、またはタイマーランプ(橙)が点滅しているときは、点検・修理が必要です。次の手順に従って該当するサービスコードを確認し、お買い上げの販売店にご連絡ください。(→裏表紙)

※運転ランプ(緑)のみがおそい点滅をしているときは、自動霜取り運転を行っています。故障ではありません。(→P.21)

※運転ランプ(緑)とタイマーランプ(橙)が交互に点滅しているときは、停電などによりいったん電源が切れています。故障ではありません。(→P.72)

## サービスコードを確認する

- ボールペンなどをまっすぐに立てて軽く押す。
- 斜めに押ししたり、強く押し込んだりしない。

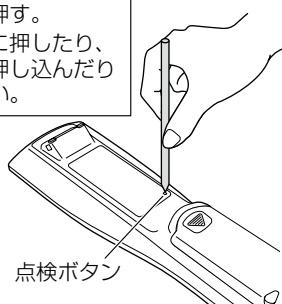

## 1 運転ランプとタイマーランプの両方が点滅中、またはタイマーランプが点滅中に、リモコン裏面の点検ボタンを押す

- リモコン表示部に点検の画面が表示され、異常の内容を音声でお知らせします。
- 再度サービスコードを確認する場合は、点検の画面で本体の受信音が「ピピピピッ」と鳴るまで **▲** を押し続けてください。
- サービスコードの番号が変わるたびに、「ピッ」と本体の受信音が鳴ります。
- 該当するサービスコードを過ぎた場合は、**▼** を1回ずつ押して戻ってください。
- サービスコードが「00」のときに「ピピピピッ」となった場合は、該当するサービスコードはありません。
- サービスコードを再確認したいときに **画面表示お知らせ** を押すと、サービスコードを音声でお知らせします。

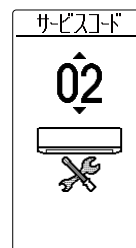
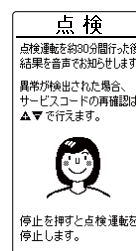

## 2 **停止** を押す

- 通常の画面に戻ります。



据え付け・移設時のお願い、点検運転を行う、ランプが点滅するときは

こんなときは





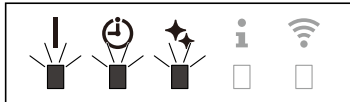

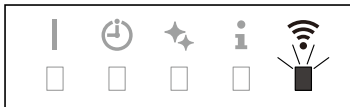
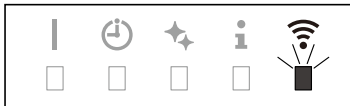

# 故障かな？と思ったら

故障かな？と思ったら、次の項目を確認してください。

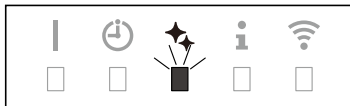
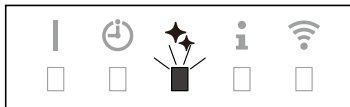
ランプが点灯・点滅している			
こんなときは	原因	対処法	参照ページ
運転ランプ(緑)がおそい点滅をする(自動霜取り運転) 	暖房・除湿(再熱)・ランドリー運転時、外気温が低く湿度が高い場合、室外機に霜が付きます。その霜を溶かすために、自動的に霜取り運転をしています。	4～15分程度お待ちください。	—
運転ランプ(緑)とタイマーランプ(橙)が交互に点滅をする 	暖房・除湿(再熱)・ランドリー運転を止めたときに室外機に霜が付いていると、自動的に霜取り運転を行ってから停止します(OFF時除霜)。	数分間運転したあとに自動的に停止します。	—
運転ランプ(緑)とタイマーランプ(橙)が交互に点滅をする 	運転中に停電などによりいったん電源が切れると、交互点滅します。	リモコンを操作して運転を開始すると、交互点滅は止まります。マルチタイマーを設定している場合は、自動で再設定されます。	—
運転ランプ(緑)、タイマーランプ(橙)、クリーンランプ(黄)が点滅をする 	故障ではありません	エアコン本体のファームウェアのアップデートを準備しています。アップデート中は、電源プラグを抜いたり、ブレーカーを切ったりしないでください。故障の原因になります。	—
運転ランプ(緑)が点滅し、クリーンランプ(黄)が点灯している 		エアコン本体のファームウェアをアップデートしています。アップデート中は、電源プラグを抜いたり、ブレーカーを切ったりしないでください。故障の原因になります。	—
運転ランプ(緑)が点滅し、タイマーランプ(橙)とクリーンランプ(黄)が点灯している 		—	—
運転ランプ(緑)がおそい点滅をし(約3秒に1回)、タイマーランプ(橙)とクリーンランプ(黄)が点灯している 	エアコン本体のファームウェアのアップデートが完了しています。タイマー、おまかせノクリアなどの設定が初期化されています。	一度リモコンで操作してください。ランプが消灯し、初期化される前の設定に戻ります。	—

# ランプが点灯・点滅している



こんなときは	原因	対処法	参照ページ
無線LANランプ(白)がはやい点滅をする 	無線LANアダプターのファームウェアをアップデートしています。アップデート中は、電源プラグを抜いたり、ブレーカーを切ったりしないでください。故障の原因になります。	アップデート中は「ノクリアアプリ」からは操作できません。5分程度お待ちください。(通信状況により時間は前後します。)	—
無線LANランプ(白)がおそい点滅をする 	無線LANアダプターが無線LANルーターに接続できていません。以下の内容を順番にご確認ください。 ① 無線LANルーターの本体やアンテナの向きを調節する ② 無線LANルーターをエアコンに近づける ③ 無線LANルーターの電源を入れなおし、無線LANが有効になったことを確認する	左記の内容を確認し、「ノクリアアプリ」の表示に従って、接続をやり直してください。	46
クリーンランプ(黄)が点灯している 	フィルターおそうじ動作中に点灯します。	運転が終わるまでお待ちください。すぐに停止したい場合は、  を押してください。	52
	加熱除菌運転中に点灯します。		54
	内部クリーン運転中に点灯します。		55
クリーンランプ(黄)がおそい点滅をする(約10秒に1回) 	ダストボックス、プラズマ空清ユニットのお手入れ時期をお知らせしています。このときは、フィルターおそうじが動作しません。	運転を停止し、電源プラグを抜いて、ダストボックス、プラズマ空清ユニットのお手入れをしてください。お手入れ終了後に本体ボタンを約1秒間押しと、ランプが消灯します。	60
クリーンランプ(黄)がはやい点滅をする(約2秒に1回) 	ダストボックスやエアフィルターがはずれていませんか。	運転を停止し、電源プラグを抜いて、ダストボックスとエアフィルターが確実に取り付けられているか確認してください。	62 64
お知らせランプ(黄)が点灯している 	あったかアップ運転準備中、節電お知らせ中、おまかせノクリアで運転中またはおまかせノクリアで監視運転中、不在ECO(オートオンオフ)で休止時、不在ECO(オートオフ)で停止時、点検運転中、点検結果お知らせ中に点灯します。	 を押し、「お知らせランプ」を選んで  を押しと、点灯内容を音声でお知らせします。	38
お知らせランプ(黄)がおそい点滅をする(約10秒に1回) 	エアコンの点検時期をお知らせしています。	点検運転を行ってください。	71

故障ではありません

故障かな?と思ったら

こんなときは

## ランプが点灯・点滅している

こんなときは	原因	対処法	参照ページ
<p>お知らせランプ(黄)がはやい点滅をする(約2秒に1回)</p> 	<p style="writing-mode: vertical-rl; text-orientation: upright;">確認してください</p> <p>プラズマ空清ユニットが汚れていませんか。見た目がきれいでも内部が汚れている場合があります。(お手入れしたあと、数時間でお知らせランプ(黄)が再度点滅するときは、内部に汚れが残っている場合があります。)</p> <p>吸込グリルが開いていませんか。</p> <p>プラズマ空清ユニット内部の線が、切れたり、たわんだりしていませんか。</p>	<p>プラズマ空清ユニットのお手入れをしてください。</p>	63
		<p>運転を停止し、吸込グリルを閉じてからもう一度運転してください。</p>	62
		<p>プラズマ空清ユニットの交換が必要となりますのでお買い上げの販売店にご相談ください。</p>	63 裏表紙
<p>運転ランプ(緑)、タイマーランプ(橙)、クリーンランプ(黄)が点灯している</p> 	<p>点検・修理が必要</p>	<p>エアコンを操作できない場合、エアコンのファームウェアが故障している可能性があります。</p>	裏表紙
<p>運転ランプ(緑)とタイマーランプ(橙)の両方が点滅、またはタイマーランプ(橙)が点滅をする</p> 		<p>サービスコードを確認し、お買い上げの販売店にご連絡ください。</p>	71 裏表紙



## リモコンの表示がおかしい

こんなときは	原因	対処法	参照ページ
リモコンの表示が消えている	リモコンのボタン操作をしばらく行わないとすべての表示が消え、  を押すと再び表示します。また、ボタン操作を行うと、操作した内容が表示されます。	リモコンの点灯時間を変更することができます。	<b>59</b>
	リモコンの電池が消耗していませんか。	電池を交換してください。	<b>10</b>
	電池の⊕⊖が逆になっていませんか。	電池を正しい方向にセットしてください。	<b>10</b>

## リモコンがきかない

こんなときは	原因	対処法	参照ページ
ハイパワーが設定できない	ランドリー運転中、おまかせノクリアで運転中、10℃暖房運転中は、ハイパワーを設定することはできません。(本体へ送信されません。)		—
リモコンを操作しても運転しない、切り換わらない	リモコンの電池が消耗していませんか。	電池を交換してください。	<b>10</b>
	電池の⊕⊖が逆になっていませんか。	電池を正しい方向にセットしてください。	<b>10</b>
	リモコンの混信を防ぐ設定になっていませんか。	信号切換の設定を確認してください。	<b>59</b>
風量が切り換わらない	さらさら冷房運転中、除湿運転中、ランドリー運転中、おまかせノクリアで運転中、10℃暖房運転中は風量が「自動」に固定されるため、風量の切り換えはできません。また、AI自動運転で除湿、監視運転(送風)が選ばれたときは、風量は変更されません。		—

## 運転しない・停止しない

こんなときは	原因	対処法	参照ページ	
すぐ運転しない	故障ではありません	エアコンが故障するのを防ぐため、運転停止後すぐに再運転した場合や、電源プラグをコンセントに差し込んだ場合、室外機は約3分間運転しません。	3分程度お待ちください。	—
		フィルターおそうじが動作しているときは、フィルターおそうじが終了してから運転を開始します。このとき、本体のクリーンランプ(黄)が点灯しています。	7分程度お待ちください。	—
		エアコンが故障するのを防ぐため、除湿(再熱)・ランドリー運転を始めたときや止めたときに除湿用の弁が切り換わる際、室外機の運転が5分程度止まることがあります。	5分程度お待ちください。	—
		電源プラグをコンセントに差し込んだあと、最初に運転を開始したときはフィルターの取付状態を確認し、調整を行います。	1～3分程度お待ちください。	—
運転しない	確認してください	電源プラグがコンセントからはずれていませんか。	電源プラグを確実にコンセントに差し込んでください。	—
		配電盤のブレーカーまたはヒューズが切れていませんか。	ブレーカーやヒューズの状態を確認し、ブレーカーを入れる、ヒューズを交換するなどしてください。	—
		漏電しゃ断器が働いていませんか。	漏電しゃ断器が働いている場合は解除してください。	—
		停電ではありませんか。	停電状態が解消してから、操作してください。	—
停止しない	確認してください	内部クリーンが働いていませんか。内部クリーン運転中は、本体のクリーンランプ(黄)が消灯するまで、電源プラグを抜いたり、ブレーカーを切ったりしないでください。故障の原因になります。	約100分間運転したあとに自動的に停止します。すぐに停止したい場合は、  を押してください。また、不要な場合は内部クリーンの設定を「切」にしてください。	<b>55</b>
		おまかせノクリアを設定していませんか。おまかせノクリアで運転中またはおまかせノクリアの監視運転中は  を押しても運転を停止しません。	停止したい場合は、おまかせノクリアの設定を「切」にしてください。	<b>44</b>
		エアコンまたは無線LANアダプターのアップデートをしていませんか。	本体表示部のランプが点灯・点滅していないか確認してください。	<b>72</b>
運転を停止しても、室外機が停止しない	故障ではありません	暖房・除湿(再熱)・ランドリー運転を止めたときに室外機に霜が付いていると、自動的に霜取り運転を行ってから停止します。このとき、本体の運転ランプ(緑)がおそい点滅をします(OFF時除霜)。数分間運転したあとに自動的に停止します。	—	

## 勝手に運転を開始する・停止する

こんなときは	原因	対処法	参照ページ
勝手に運転を開始する・停止する	おまかせノクリアを設定していませんか。 おまかせノクリア運転中は、お部屋の状況に合わせて自動的に運転・停止します。	不要な場合は、おまかせノクリアの設定を「切」にしてください。	<b>44</b>
	「ノクリアアプリ」からAIタイマーを設定していませんか。AIタイマー設定中は、入タイマーで設定した時刻より前に、事前運転を開始することがあります。	不要な場合は、「ノクリアアプリ」からAIタイマーの設定を「切」にしてください。	—
	スマートフォンやHEMS機器を使って操作されていませんか。		—
途中で止まる	タイマーが働いていませんか。	不要な場合はタイマーを解除してください。	<b>28</b> <b>30</b>
	不在ECO（オートオフ/オートオンオフ）を設定していませんか。	不要な場合は、不在ECOの設定を「切」にしてください。	<b>48</b>
停止の操作をしていないのにフィルターおそうじが動作する	スマートフォンやHEMS機器を使って操作されていませんか。公衆回線（インターネットなど）を経由してエアコンを操作した場合、リモコンからの操作がないまま公衆回線との接続が切れた状態が24時間続くと、安全のためにエアコンは運転を停止します。		—
	おまかせノクリアを設定していませんか。おまかせノクリア設定中の運転時間や監視運転の時間によって、自動でフィルターおそうじが働きます。	不要な場合は、おまかせノクリアの設定を「切」にしてください。	<b>44</b>



## 冷えない、暖まらない、暖まりすぎる、冷えすぎる

こんなときは	原因	対処法	参照ページ
よく冷えない・よく暖まらない	温度調節のしかたが間違っていないか。	正しい運転を選び、お好みの温度に調整してください。	<b>18</b>
	除湿・ランドリー運転になっていませんか。	設定を変更して、お好みの運転・温度に変えてください。	<b>18</b>
	電流カットが「小」または「大」になっていませんか。		<b>50</b>
	風量が「微風」または「静音」になっていませんか。		<b>25</b>
	室外音ひかえめ機能が「入」になっていませんか。		<b>51</b>
	お部屋や屋外の温度・湿度が使用範囲外ではありませんか。	温度・湿度を調べて、正しい運転を選び、お好みの温度に調整してください。	<b>19</b>
	エアフィルターが汚れていませんか。	フィルターおそうじを働かせてください。 汚れが気になる場合は、エアフィルターのお手入れをしてください。	<b>52</b> <b>64</b>
	室外機の下や周辺に雪が積もっていませんか。	積雪時は室外機の下や周辺の雪も取り除いてください。	—
	断熱性が低くお部屋が暖まりにくいときなどは、暖房温度調節を「高め」に設定してください。		<b>59</b>
	以下の内容を確認してください。 ・ エアコンの吸込口、吹出口を障害物でふさいでいませんか。 ・ お部屋の窓や戸が開いていませんか。 ・ 冷房運転のとき、日光がお部屋に差し込んでいたり、お部屋の熱源や在室人数が多すぎたりしていませんか。		—
上記の確認・対処を行っても原因がわからない場合は、点検運転を行って、エアコンに異常がないかどうか調べてください。		<b>71</b>	
設定温度にならない	不在ECOを設定していませんか。	不要な場合は、不在ECOの設定を「切」にしてください。	<b>48</b>
設定温度より高くなる	あったかアップを設定していませんか？	<b>暖房</b> を押して通常の暖房に切り換えてください。	<b>34</b>
	暖房温度調節を「高め」に設定していませんか？	「標準」に設定してください。	<b>59</b>
設定温度より低くなる	暖房運転を開始した場合、運転開始から約1時間経過するまでは、お部屋をすばやく暖めるために、自動的にリモコンの設定温度より約2℃高めで運転します。	約1時間後にリモコンの設定どおりの温度に戻ります。	—
	自動霜取り運転が始まる前はあらかじめ温度を上げるため、設定温度より高くなる場合があります(ホットキープ除霜)。		—
設定温度より低くなる	ご使用の環境によっては、設定温度よりお部屋の温度が下がる場合があります。	設定温度を上げてください。	—
湿度が下がらない	お部屋や屋外の状況によっては湿度が下がらないことがあります。 (お部屋や屋外の湿気が多いときやお部屋の温度が低いときなど。)	除湿設定を強くしてお使いください。さらさら冷房を設定しているときは、設定温度をお部屋の温度より低くしてお使いください。	<b>18</b> <b>21</b> <b>24</b>

確認してください

故障ではありません

## 風が弱い・強い・止まる

こんなときは	原因	対処法	参照ページ
暖房運転を開始したとき風が弱い	暖房運転開始時は、エアコン内部が暖まるまでごく弱い風で運転します。	3～5分程度お待ちください。	—
暖房運転を開始したとき風が冷たい	速暖機能が働いていると、暖房運転開始時に設定風量で運転するため、エアコン内部が暖まる前は、風を冷たく感じる場合があります。	風が気になる場合は、速暖機能の設定を「切」にしてください。	<b>36</b>
暖房運転のとき風が弱い	お部屋の温度が設定温度より高くなると、室外機が停止するとともに室内機はごく弱い風で運転します。	お部屋を暖めたいときは、設定温度をお部屋の温度より高くしてください。	—
暖房・除湿(再熱)・ランドリー運転のとき止まる	本体の運転ランプ(緑)がおそい点滅をしているときは、暖房・除湿(再熱)・ランドリー運転を止めて自動霜取り運転をしています。	4～15分程度お待ちください。	—
除湿(再熱)・ランドリー運転のとき風が弱い	お部屋の湿度調整のために、ごく弱い風で運転することがあります。	—	—
AI自動運転のとき風が弱い	監視運転になるとごく弱い風で運転します。状況によって、ファンが一定時間止まることがあります。	—	<b>22</b>
除湿(再熱)運転のとき風が止まる	お部屋の状況によっては運転しないことがあります。 <b>外気温が高いとき</b> …除湿設定の強弱とお部屋の温度に合わせて、冷房と除湿を切り換えて運転します。お部屋の温度が低い場合、運転しないことがあります。 <b>外気温が低いとき</b> …除湿設定の強弱とお部屋の温度に合わせて、暖房と除湿を切り換えて運転します。	—	—
除湿(弱冷房)運転のとき風が弱い・止まる	ごく弱い風で運転します。お部屋の湿度調整のために室内ファンが止まることがあります。	—	—
冷房運転のとき風が止まる	省エネファンが働いていると、室外機の運転よりも遅れて室内ファンが運転を開始したり、室外機停止時に室内ファンが停止したりすることがあります。	室内ファンを止めたくないときは、省エネファンの設定を「切」にしてください。	<b>51</b>
さらさら冷房運転のとき風が止まる	さらさら冷房運転中は、お部屋の湿度調整のために室内ファンが止まることがあります。	室内ファンを止めたくないときは、通常の冷房に設定してください。	<b>24</b>
冷房・除湿運転のとき風が強い	冷房・除湿運転中に上下風向を水平(上下風向①)にして運転すると、自動で風量が強くなります。	—	<b>27</b>

故障ではありません

故障かな?と思ったら

こんなときは

## フィルターおそうじがおかしい



こんなときは	原因	対処法	参照ページ
フィルターおそうじ操作をしてもフィルターおそうじが動作しない	ダストボックス・エアフィルターが確実に取り付けられていない場合があります。	ダストボックス・エアフィルターが確実に取り付けられているか確認してください。	<b>62 64</b>
	エアコンの故障を防ぐため、フィルターおそうじ操作を繰り返してもフィルターおそうじが動作しない場合があります。	30分程度待ってから操作してください。	<b>52</b>
	エアコン運転中にフィルターおそうじは動作しません。	運転を停止してから操作してください。	<b>52</b>
エアフィルターのホコリが取れない	故障ではありません	ダストボックス・エアフィルターが確実に取り付けられていない場合があります。	<b>62 64</b>
		ダストボックスがホコリでいっぱいになっている場合があります。	<b>61</b>
		環境条件やご使用状況によっては、動作間隔が「間隔長め」、「間隔標準」では完全にエアフィルターのホコリを取ることができない場合があります。	<b>52</b>
		ホコリがタバコのヤニや油を多く含んでいる、ホコリが固まっているなど、ホコリの状態によっては、フィルターおそうじで取りきれない場合があります。	<b>61 64</b>

## 無線 LAN 設定ができない

こんなときは	原因	対処法	参照ページ
無線LANアダプターを無線LANルーターに接続できない	無線LANルーターは「IEEE802.11b/g/n」に対応していますか。 (無線LANルーターの取扱説明書などで確認してください。)	対応していない場合、無線LAN機能はご使用できません。ご使用になる場合は、「IEEE802.11b/g/n」対応の無線LANルーターをご用意ください。	—
	無線LANルーターでSSIDを隠す設定(ステルス設定)をしていませんか。	ステルス設定を解除してください。	—
	無線LANルーターでMACアドレスフィルタリング設定をしていませんか。 (無線LANルーターの設定画面で確認してください。)	無線LANアダプターのMACアドレスを登録してください。(MACアドレスは、無線LANアダプターの表面に記載しています。)	<b>13</b>
	以下の内容を順番にご確認ください。 ① 無線LANルーターの本体やアンテナの向きを調節する ② 無線LANルーターをエアコンに近づける ③ 無線LANルーターの電源を入れなおし、無線LANが有効になったことを確認する	左記の内容を確認し、「ノクリアアプリ」の表示に従って、接続をやり直してください。	<b>46</b>

確認してください

## 機能が正しく働かない

こんなときは	原因	対処法	参照ページ
音声のお知らせをしない	音声お知らせ（お知らせボイス）の設定が「切」になっていませんか。	必要に応じて、音声お知らせ（お知らせボイス）の設定を「入」にしてください。	<b>40</b>
不在ECO（オートオフ）で不在なのに停止しない	不在ECO（オートセーブ）になっていませんか。	不在ECO（オートセーブ）の設定を変更してください。	<b>48</b>
	次のようなときは、人がいないのに「いる」と検知してしまう場合があります。 <ul style="list-style-type: none"> <li>・お部屋に犬や猫がいて、動き回っているとき</li> <li>・風でカーテンや植物の葉が揺れているとき</li> <li>・他の電気機器などが動いているとき</li> <li>・運転開始からお部屋の温度が安定するまでの間などで、短時間に温度が大きく変化しているとき</li> </ul>		—
	内部クリーンを設定していませんか。不在ECO（オートオフ）で停止したあとに、内部クリーンが働く場合があります。	約100分間運転したあとに自動的に停止します。すぐに停止したい場合は、  を押してください。また、不要な場合は内部クリーンの設定を「切」にしてください。	<b>55</b>
人感センサーが反応しているか確かめたい	人感センサーの検知状態を確認してください。	お部屋の形状と検知範囲が合わない場合は、日常よく人がいる場所へ人感センサーを向けるようにしてください。	<b>68</b>
切タイマーの予約時刻になっても運転が停止しない	おまかせノクリアを設定していませんか。おまかせノクリアで運転中またはおまかせノクリアの監視運転中は、切タイマーの予約時刻になっても運転を停止しません。	おまかせノクリアが不要な場合は、設定を「切」にしてください。	<b>44</b>
あったかアップを設定しても暖かい風が出ない	自動霜取り運転中や、暖房運転開始直後は、あったかアップは働きません。このとき、本体のお知らせランプ（黄）が点灯します。		—
70分以上たっても加熱除菌が終わらない	エアコンが故障するのを防ぐため、お部屋や屋外の状況によっては、加熱除菌を中止して内部クリーンを約100分間行う場合があります。この場合は、加熱除菌を中止するまでの時間と合わせて、運転が終わるまでに最大で約160分かかります。	すぐに停止したい場合は、  を押してください。	<b>54</b> <b>55</b>

確認してください

故障ではありません

音がする			
こんなときは	原因	対処法	参照ページ
運転中や運転停止直後、水の流れるような音がする（「シュルシュル」「ザー ザー」など）	エアコン内部の液（冷媒）が流れる音です。		—
運転直後の音が大きい（「シュルシュル」「ザー ザー」など）	エアコン内部の液（冷媒）が流れる音です。		—
「ピシッ」という音がする	温度変化により樹脂部品などがわずかに伸縮するときの音です。		—
暖房・除湿（再熱）・ランドリー運転中「ブシュー」という音がする	自動霜取り運転が働いたときに発生する音です。		21
「ポコポコ」という音がする	高層住宅や高气密住宅などで換気扇を使用したときや、外に強い風が吹いているときに、ドレンホース内に空気が流れる音です。	対応部品（別売品）を用意しておりますので、当社コールセンターにご相談ください。	裏表紙
さらさら冷房運転中・除湿（再熱）・ランドリー運転中に、「カチッ」という音がする	除湿用の弁が動作している音です。		—
さらさら冷房運転中・除湿（再熱）・ランドリー運転中に、「シャー」「シュルシュル」という音がする	エアコン内部の液（冷媒）が流れる音です。		—
「カチッ」「カシャ」「ザラザラ」「ブーン」という音がする	フィルターおそうじ機能が動作している音です。このとき、本体のクリーンランプ（黄）が点灯しています。		52
フィルターおそうじ動作中に連続して「カチッ カチッ カチッ」という大きな音がする	ダストボックス・エアフィルターが確実に取り付けられていないときにする音です。	電源プラグを抜いて、両側のダストボックス・エアフィルターを取りはずして、ダストボックスとエアフィルターを確実に取り付けてください。	62 64
「シャー」「ジー」「パチパチ」という音がする	プラズマ空清ユニットが汚れています。	プラズマ空清ユニットのお手入れをしてください。	63

故障ではありません

勝手に音声や受信音が出る・操作と違う音声が出る			
こんなときは	原因	対処法	参照ページ
エアコンから勝手に音声や受信音が出る	節電お知らせを設定していませんか。	不要な場合は、設定を「切」にしてください。	40
	スマートフォンやHEMS機器を使って操作されていませんか。		—
リモコンの操作と違う音声が出る	アプリで操作したあとにリモコンで操作すると、正しい音声のお知らせができないことがあります。		—

ご確認ください

故障ではありません

故障かな...と思ったら

こんなときは



## 風がおう・霧・湯気が出る・水が出る・天井や壁が汚れる

こんなときは		原因	対処法	参照ページ
風がおう	ご確認ください	ドレンホースの先端が、においのたまる排水溝などに入っていないですか？	ドレンホースの先端を移動させてください。	—
	故障ではありません	室内機内部に吸着したお部屋のおい(壁やじゅうたん、家具、衣類などにしみこんでいるにおい)などが出てくるためです。	異常ではありませんが、気になる場合は専門業者によるクリーニング(有料)をおすすめします。お買い上げの販売店にご相談ください。	—
プラズマ空清運転中は低濃度オゾンが発生するため、わずかにプールの消毒臭のようなにおいを感じる場合があります。		気になる場合はプラズマ空清を「切」に設定し、お部屋の換気を行ってください。	<b>43</b>	
冷房・除湿・ランドリー運転中に室内機の吹出口から霧(煙のように見える)が出る		室内機が吹き出した冷風でお部屋の空気が冷やされて霧状に見えるためです。	—	
暖房・除湿(再熱)・ランドリー運転中に室外機のファンが停止し、湯気が出る		自動霜取り運転で溶けた水や湯気が出てくるためです。寒冷地ではこれらの水が凍結してしまうことがありますので、室外機に設けられている排水口をふさがないでください。	<b>21</b>	
暖房・除湿(再熱)・ランドリー運転中に室外機から水が出る		自動霜取り運転で溶けた水や冷えた熱交換器(アルミフィン)に付いた水が出ます。	<b>21</b>	
冷房・除湿・ランドリー運転中に室外機から水が出る	冷えた接続バルブに水が付き、流れ出ます。	—		
加熱除菌中に、エアコンの表面に水滴がつく	ご使用の環境によっては、加熱除菌中にエアコンの表面が結露する場合がありますが、異常ではありません。	—		

## 誤動作する

こんなときは		原因	対処法	参照ページ
運転中に誤動作する	確認してください	雷や自動車無線などにより誤動作する場合があります。 <div style="border: 1px solid black; padding: 5px; margin-top: 10px;"> <p style="text-align: center;">⚠ 注意</p> <p> ● 落雷のおそれがあるときは、リモコンで運転を停止し、エアコンに触らないでください。 必ず実行 故障や感電の原因。</p> </div>	誤動作した場合は、一度電源プラグを抜き、再度電源プラグを差し込んでから、リモコンで運転を開始してください。	—

## 停電したとき

こんなときは		原因	対処法	参照ページ
停電したとき	確認してください	運転中に停電したときは、すべての運転が停止します。	リモコンを操作して、運転を再開してください。マルチタイマーを設定している場合は、自動で再設定されます。	—
		運転中に停電などにより、いったん電源が切れると、本体の運転ランプ（緑）とタイマーランプ（橙）が交互に点滅を繰り返します。	リモコンを操作して運転を開始すると、交互点滅は止まります。	—

## ウイルス抑制・除菌・抗菌・防カビ・アレル物質抑制の試験機関・試験方法

### プラズマ空清(→P.43)

- ・カビの除去：【試験機関】(一財)北里環境科学センター【試験条件】25m<sup>3</sup>チャンパー(密閉空間)内にカビ菌(1種類)を浮遊させ、エアコンを空清運転。経時的にチャンパー内の浮遊カビ菌を捕集し、カビ数を測定。【試験結果】27分で99%減少。【報告書No.】北生発2017\_1281号
- ・ウイルス抑制：【試験機関】(一財)北里環境科学センター【試験条件】25m<sup>3</sup>チャンパー(密閉空間)内にウイルス(1種類)を浮遊させ、エアコンを空清運転。経時的にチャンパー内の浮遊ウイルスを捕集し、ウイルス数を測定。【試験結果】131分で99%減少。【報告書No.】北生発2017\_2281号  
\*実使用空間での実証結果ではありません。
- ・細菌の除去：【試験機関】(一財)北里環境科学センター【試験条件】25m<sup>3</sup>チャンパー(密閉空間)内に細菌(1種類)を浮遊させ、エアコンを空清運転。経時的にチャンパー内の浮遊細菌を捕集し、細菌数を測定。【試験結果】144分で99%減少。【報告書No.】北生発2017\_0281号

### 熱交換器加熱除菌(加熱除菌→P.54)

【試験方法】外気27℃、湿度78%の試験室(約6畳)において、加熱除菌運転前と後との比較。10分間で細菌99%以上、カビ菌99%以上の減少を確認(細菌一種、カビ菌一種で評価)。【試験機関名】(一財)北里環境科学センター【報告書No.】北生発2017\_0370号。熱交換器の一部の菌液を回収し評価。動作環境によって効果が低下する場合があります。ニオイや汚れを除去する機能ではありません。

### ハイドロフィリック熱交換器

【試験機関名】(一社)京都微生物研究所【試験方法】抗菌試験はJIS Z 2801による。防カビ試験はJIS Z 2911による。【試験結果】抗菌:99%以上の菌抑制を確認。防カビ:防カビ効果あり。【試験番号】8054、8055。ホコリや油汚れの多い環境でのご使用時には、熱交換器のクリーニングが必要となる場合があります。

ウイルカット・フィルタープラス \*実使用空間での実証結果ではありません。\*フィルターに付着したものを抑制します。

- ・ウイルス抑制：【試験機関】広東省微生物分析検測中心【試験方法】ISO 18184による。【試験結果】ウイルス液に2時間接触後に99%以上のウイルス抑制を確認。1種類のウイルスにて試験を実施。【報告書No.】2021FM26474R01E
- ・抗 菌：【試験機関】広東省微生物分析検測中心【試験方法】JIS Z 2801による。【試験結果】99%以上の菌抑制を確認。【報告書No.】2021FM26475R01E
- ・防カビ：【試験機関】広東省微生物分析検測中心【試験方法】JIS Z 2911による。【試験結果】防カビ効果あり。【報告書No.】2021FM26473R01E
- ・アレル物質抑制：【試験機関】住化エンバイロメンタルサイエンス(株)【試験方法】ELISA試験による。【試験結果】アレル物質(ダニの死骸):99%以上のアレル物質抑制を確認。アレル物質(花粉):99%以上のアレル物質抑制を確認。アレル物質(カビ):98%以上のアレル物質抑制を確認。【報告書No.】SA22-H007B、SA22-H011、SA22-H022

### 防カビ送風路(送風路、風向板)

【試験機関】(一財)カケンテストセンター【試験方法】JIS Z 2911による。【試験結果】防カビ効果あり。【試験番号】OS-22-016106-1 (B22-0064-2)

# 長期使用安全表示について

## 長期使用製品安全表示制度に基づく本体表示について

(本体への表示内容)

経年劣化により危害の発生が高まるおそれがあることを注意喚起するために、電気用品安全法で義務付けられた以下の表示を本体の銘板の中に行っています。

【製造年】 (室内機本体の銘板の中に西暦4桁) で表示してあります。



※【設計上の標準使用期間】10年  
設計上の標準使用期間を超えてお使いいただいた場合は、経年劣化による発火・けが等の事故に至るおそれがあります。

(設計上の標準使用期間とは)

- ※ 運転時間や温湿度など、右の標準的な使用条件に基づく経年劣化に対して、製造した年から安全上支障なく使用することができる標準的な期間です。
- ※ 設計上の標準使用期間は、無償保証期間とは異なります。また、一般的な故障を保証するものでもありません。
- 設置状況や環境、使用頻度が右記の条件と異なる場合、または本来の使用目的以外でご使用された場合は、設計上の標準使用期間より短い期間で経年劣化による発火・けがなどの事故に至るおそれがあります。

■ 標準使用条件 JIS C 9921-3 ルームエアコンディショナの設計上の標準使用期間を設定するための標準使用条件による

環境条件	電源電圧		製品の定格電圧による
	周波数		50Hzまたは60Hz
	冷房	室内温度	27℃ (乾球温度)
		室内湿度	47% (湿球温度19℃)
		室外温度	35℃ (乾球温度)
		室外湿度	40% (湿球温度24℃)
	暖房	室内温度	20℃ (乾球温度)
		室内湿度	59% (湿球温度15℃)
		室外温度	7℃ (乾球温度)
		室外湿度	87% (湿球温度6℃)
設置条件		製品の掘付説明書による標準設置	
負荷条件	住宅		木造平屋、南向き和室、居間
	部屋の広さ		製品能力に見合った広さの部屋(畳数)
想定時間	1年間の使用日数		東京モデル 冷房：6月2日から9月21日までの112日間 暖房：10月28日から4月14日までの169日間
	1日の使用時間		冷房：9時間/日、暖房：7時間/日
	1年間の使用時間		冷房：1,008時間/年 暖房：1,183時間/年



家庭用エアコン(冷媒R32)にはGWP(地球温暖化係数)が675のフロン類が封入されています。地球温暖化防止のため、移設・修理・廃棄等にあたってはフロン類の回収が必要です。

〔冷媒の「見える化」表示について〕

この表示は、家庭用エアコンに温暖化ガス(フロン類)が封入されていることを、ご認識いただくための表示です。エアコンの取りはずし時はフロン類の回収が必要です。＜廃棄時には家電リサイクル法の制度に基づき適正な引き渡しをしていただければ、確実にフロン類の適正処理がなされます。＞

### 廃棄時のご注意

- 2001年4月施行の家電リサイクル法では、お客様がご使用済みのルームエアコンを廃棄される場合に、収集・運搬料金と再商品化の料金をお支払いいただき、対象品を販売店や市町村に適正に引き渡すことが求められています。
- 乾電池を廃棄する場合は、各自治体の条例規則などに従って廃棄してください。⓪端子部に絶縁テープなどを貼り付けて、絶縁状態にしてから廃棄してください。

# 仕様

このエアコンの仕様は以下のとおりです。

形名	室内：AS-		ZN253N-W	ZN283N2W	ZN403N2W	ZN563N2W	ZN633N2W	ZN713N2W	
	室外：AO-		ZN253N	ZN283N2	ZN403N2	ZN563N2	ZN633N2	ZN713N2	
種類			冷房・暖房兼用セパレート形（インバーター）						
電源			単相 100V 50/60Hz	単相 200V 50/60Hz					
冷房 面積の 目安	鉄筋アパート 南向き洋室	m <sup>2</sup>	17	19	28	39	43	49	
	木造 南向き和室	m <sup>2</sup>	11	13	18	25	29	32	
暖房 面積の 目安	鉄筋アパート 南向き洋室	m <sup>2</sup>	13	16	23	30	32	39	
	木造 南向き和室	m <sup>2</sup>	10	13	18	24	26	31	
冷房	能力	kW	2.5 (0.6～3.5)	2.8 (0.7～4.1)	4.0 (0.7～5.4)	5.6 (0.7～6.0)	6.3 (0.8～6.6)	7.1 (0.8～7.3)	
	消費電力	W	460 (130～850)	475 (120～950)	820 (110～1,480)	1,550 (110～1,800)	1,820 (120～2,000)	2,240 (120～2,600)	
	運転電流	A	5.8	2.6	4.3	7.9	9.2	11.3	
	運転音 (音響 パワー レベル)	室内	dB	55	60	66	66	67	68
		室外	dB	55	55	60	61	63	66
暖房	能力	kW	2.8 (0.6～7.1)	3.6 (0.6～12.8)	5.0 (0.6～12.8)	6.7 (0.6～12.8)	7.1 (0.7～12.8)	8.5 (0.7～12.9)	
	消費電力	W	485 (110～2,000)	620 (105～4,000)	930 (100～4,000)	1,420 (100～4,000)	1,560 (100～4,000)	2,160 (100～4,000)	
	運転電流 (最大)	A	5.8 (20.0)	3.4 (20.0)	4.8 (20.0)	7.2 (20.0)	8.0 (20.0)	10.9 (20.0)	
	運転音 (音響 パワー レベル)	室内	dB	60	66	67	68	68	68
		室外	dB	53	56	56	60	63	70
通年エネルギー 消費効率 (APF)			6.8	7.2	7.0	6.2	6.2	5.5	
区分名			II	II	IV	IV	IV	IV	
外形寸法 (高さ×幅× 奥行)	室内	cm	29.3 × 79.8 × 38.5						
	室外	cm	63.2 × 79.9 × 29.0	71.6 × 82.0 × 31.5					
製品重量 (総質量)	室内	kg	16	18					
	室外	kg	38	43			45		
付属品			リモコン (1 個)、単 3 形アルカリ乾電池 (2 本)、リモコンホルダー (1 個)、リモコンホルダー取付け用ネジ (2 本)						

<寒冷地仕様(暖房強化型)について>

積雪、低温に起因する故障を防止するように設計・製造されており、外気温 -15℃以下で運転可能です。また、JIS B 8615:2013 に基づいて外気温 -7℃でも定格暖房標準能力を発揮する、冬の寒さが厳しい地域での使用を想定した暖房強化型エアコンです。

- この仕様の数値は 50Hz、60Hz 共通です。
- 電気特性、性能については JIS C 9612 : 2013 (日本産業規格) に基づいた数値です。
- 運転音は室内機を強風運転した場合と、室外機を定格能力で運転した場合の数値です。
- 運転音は試験室での測定値ですので、実際に据え付けた状態での運転音は周囲環境により異なります。
- ※ リモコンで停止したときの消費電力は、約 0.2W です。(無線 LAN 設定の遠隔操作を無効にし、タイマー、不在 ECO を設定していないとき)
- ※ 無線 LAN 設定の遠隔操作を有効にし、タイマーを設定しているとき、運転停止後の消費電力は約 1.3W です。また、室外の温度が 0℃ 以下のときは、凍結防止のため予熱運転が動作し、さらに最大 40W の電力を消費します。
- ※ おまかせノクリアで監視運転中の消費電力量は 1 時間あたり約 9.5Wh です。

「nocria」は株式会社富士通ゼネラルの世界的な商標です。

「ノクリア」「さらさら冷房」「あったかアップ」「不在 ECO」「加熱除菌」「ウイルカット・フィルター」は、株式会社富士通ゼネラルの登録商標または商標です。

「ECHONET Lite AIF」と、エコーネットロゴマークはエコーネットコンソーシアムの商標です。

App Store は Apple Inc. のサービスマークです。

Android, Google Play は、Google LLC の商標または登録商標です。

QR コードは株式会社デンソーウェーブの登録商標です。

IOS は、Cisco の米国およびその他の国における商標または登録商標であり、ライセンスに基づき使用されています。

AOSS は、株式会社バッファローの商標または登録商標です。

記載されている各種名称、会社名、商品名などは各社の商標もしくは登録商標です。

修理の依頼やご相談について、よくお読みください

# 保証とアフターサービス

## 保証書（別添）について

- 保証書は必ず販売店からお受け取りください。
- 販売店名、お買い上げ年月日などの記入をお確かめになり、保証書内容をよくお読みいただいて、大切に保管してください。
- 保証期間は、お買い上げ日から1年間です。（ただし、冷媒回路については5年間です。）

## 保証期間中は

- 保証書の規定に従って、販売店が修理をさせていただきます。（保証書がありませんと、保証期間中でも料金がかかる場合があります。また、保証書をお持ちで保証期間中であっても、出張でのご相談や修理の内容によっては料金がかかる場合があります。）

## お問い合わせは

- 修理・お取り扱い・お手入れなどのご相談は、まずお買い上げの販売店へお申し付けください。  
転居や贈答品などで困りの場合は、当社コールセンターへご相談ください。

## 保証期間経過後は

- 診断をして修理すればご使用できる場合には、ご希望により有料にて修理させていただきます。（出張診断のみでも料金がかかります。）

### 修理料金のしくみ

- 技術料：診断・修理・調整・点検などの費用
- 部品代：修理に使用した部品および補助材料代
- 出張料：製品のある場所へ技術者を派遣する費用

## 補修用性能部品の保有期間

- エアコンの補修用性能部品の保有期間は製造打ち切り後10年間です。補修用性能部品とは、その製品の機能を維持するために必要な部品です。

お買い上げ日	年	月	日
販売店名	TEL		

※ お買い上げの際に記入されておくと便利です。

# 修理を依頼されるときは

「故障かな？と思ったら」(→P.72-85)をお調べになり、それでもなお具合の悪いときは、点検・修理が必要です。運転を停止し、電源プラグをコンセントから抜いて、お買い上げの販売店にご連絡ください。

## ご連絡いただきたい内容

- 形名…本体下面の銘板
- 故障状態(できるだけ詳しく)
- お買い上げ年月日(保証書に書いてあります。)
- お名前、ご住所(付近の目印なども)
- 電話番号
- 訪問ご希望日(ご都合の悪い日も)

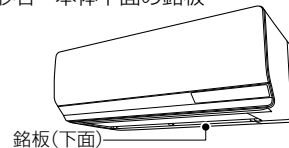

## コールセンター



主に修理のご依頼をお受けします。



**0120-089-888**

FAX 0120-070-220 (フリーダイヤル)

受付時間 (年中無休)

平日…9:00～19:00

土・日・祝および当社休業日…9:00～18:00

フリーダイヤルは、IP電話からはご利用になれませんので下記の電話番号へおかけください。

☎ 044-861-7700(代)



主に技術のご相談をお受けします。



**0570-089-333**

FAX 0120-070-247 (フリーダイヤル)

受付時間 (年中無休)

9:00～18:00

ナビダイヤルは、PHSおよびIP電話からはご利用になれませんので下記の電話番号へおかけください。

☎ 044-857-3000(代)

※ナビダイヤルの通話料は、全国一律です(公衆電話除く)。

また、電話番号は変更になることがありますのでご了承ください。

富士通ゼネラル サポート&ダウンロードサイト [www.fujitsu-general.com/jp/support/](http://www.fujitsu-general.com/jp/support/)

愛情点検	長年ご使用のエアコンの点検を！	その他の点検項目
<p>このような症状はありませんか？</p>	<ul style="list-style-type: none"><li>● 電源コードやプラグが異常に熱い。</li><li>● 電源プラグが変色している。</li><li>● 焦げ臭いにおいがする。</li><li>● プレーカーが頻繁に落ちる。</li><li>● 架台(置き台)や吊り下げなどの取付部品が腐食していたり、取付けがゆるんだりしている。</li><li>● 室内機から水漏れがする。</li></ul>	<ul style="list-style-type: none"><li>● 電源コードに破れがある。</li><li>● 運転音が異常に大きい。</li><li>● 運転スイッチやボタンの操作が不確実。</li><li>● その他の異常や故障がある。</li></ul>
ご使用の中止	このようなときは、故障や事故防止のため、すぐに運転を停止し、電源プラグを抜いて、お買い上げの販売店または当社コールセンターに点検修理をご相談ください。	

※ エアコンの補修用性能部品の保有期間は製造打ち切り後10年です。

株式会社 富士通ゼネラル

〒213-8502

川崎市高津区末長3丁目3番17号