

取扱説明書 ルームエアコン (家庭用)



室内ユニット	室外ユニット
AS-V22B-W	AO-V22B
AS-V25B-W	AO-V25B
AS-V28B-W	AO-V28B
AS-V40B-W	AO-V40B
AS-V56B2W	AO-V56B2
AS-V63B2W	AO-V63B2
AS-V71B2W	AO-V71B2

- エアコン内部 (熱交換器・送風ファン・送風路) のカビや雑菌を発生しにくくしたいときは…
内部クリーン運転 17 ページ
- お部屋を素早く冷やしたり、暖めたいときは…
ハイパワー運転 13 ページ
- 最大能力を抑えて経済的な運転を行いたいときは…
省パワー運転 13 ページ

このたびは富士通ゼネラルルームエアコンをお買い上げいただき、まことにありがとうございます。正しくお使いいただくために、ご使用前にこの「取扱説明書」をよくお読みください。ご使用中にわからないことや不具合が生じたときにお役に立ちます。特に、**安全上のご注意**は必ず読んで正しくお使いください。お読みになったあとは、お使いになる方がいつでも見られるところに『保証書』、『据付説明書』とともに必ず保存してください。

● 据え付けや取りはずしには、専門技術が必要です。必ずお買い上げの販売店にご相談ください。



このエアコンは、地球のオゾン層を破壊しない冷媒 R410A を使用しています。



家庭用エアコンには最大で CO₂ (温暖化ガス) 3,600kg に相当するフロン類が封入されています。地球温暖化防止のため、移設・修理・廃棄等にあたってはフロン類の回収が必要です。

[冷媒の「見える化」表示について]

この表示は、家庭用エアコンに温暖化ガス (フロン類) が封入されていることを、ご認識いただくための表示です。エアコンの取りはずし時はフロン類の回収が必要です。＜廃棄時には家電リサイクル法の制度に基づき適正な引き渡しをしていただければ、確実にフロン類の適正処理がなされます。＞

もくじ	ページ
ご使用の前に	
安全上のご注意	2
各部の名前と働き	4
運転前の準備	6
使いかた	
運転のしかた (冷房・暖房・除湿・自動運転)	8
風向調節	10
スイング風向	11
プラズマイオン機能	12
パワー選択 (ハイパワー運転・省パワー運転)	13
ランドリー運転	14
タイマー機能	15
● 切タイマー、入タイマー、切・入プログラムタイマーを使うとき	
● おやすみタイマーを使うとき	
内部クリーン運転	17
省エネファン機能	18
お手入れ	
お手入れのしかた	19
シーズン前後のお手入れ・点検整備	21
困ったときなど	
こんなこともできます	21
● リモコンの混信を防ぎたいとき (信号切換設定)	
● リモコンが使えないとき (応急運転)	
ご使用上の知識	22
知っておいていただきたいこと	23
上手な使いかた	23
故障かな?と思ったら	24
修理を依頼される前に	26
長期使用製品安全表示について	26
仕様	27
保証とアフターサービス	裏表紙

安全上のご注意（必ずお守りください）

◆ご使用の前に、この「安全上のご注意」をよくお読みのうえ、正しくお使いください。

◆この項目は、いずれも安全に関する内容ですので、必ず守ってください。

●図記号の意味は次の通りです。

 警告	取り扱いを誤った場合、死亡または重傷を負うおそれがあるもの。	 注意	取り扱いを誤った場合、軽傷を負うおそれまたは物的損害を生じるおそれがあるもの。
	この絵表示は、してはいけない「禁止」内容です。		この絵表示は、必ず実行していただく「強制」内容です。

警告

異常・故障時には



- 直ちに使用を中止する
(異常・故障のまま使用すると、感電や火災などの原因)
〔異常・故障例〕
 - 電源コードや電源プラグが異常に熱い
 - 焦げ臭いにおいがする
 - 運転音が異常に大きい
 - ブレーカーが頻繁に落ちる
 - 室内ユニットから水漏れがする
 このようなときは、故障や事故防止のため、すぐに運転を停止し、電源プラグを抜いて、お買い上げの販売店または当社コールセンターに点検修理をご相談ください。

冷やしすぎない



- 長時間冷風を身体に当てたり冷やし過ぎたりしない
(体調悪化や健康障害の原因)

室内・室外ユニットは



- 吹出口や吸込口に指や棒などを入れない
(内部でファンが高速回転しているため、けがや故障の原因)

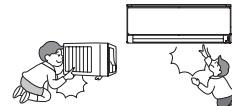

電源コードや電源プラグは



- 改造や途中接続、延長コードの使用、ほかの電気器具とのタコ足配線はしない
(感電や火災の原因)
- 破損させたり、束ねたり、加熱したり、重い物を載せたり、引っ張ったり、加工したりしない
また、破損した場合は使用しない
(感電や火災の原因)
- 電源プラグを抜いてエアコンの停止をしない
(感電や火災の原因)
- ぬれた手で電源プラグの抜き差しをしない
(感電の原因)



- 電源プラグは刃の根元まで確実に差し込む
(接続不良による感電や火災の原因)
ゆるみや傷みがある場合は、お買い上げの販売店にご相談ください。
- 定期的に電源プラグ・コンセントのホコリを取り除く
(湿気などで絶縁不良となり、火災の原因)



室内ユニットは



- ぬれた手で本体のボタンを操作したりしない
(感電の原因)



- 内部の洗浄は、お客様自身で行わず、必ずお買い上げの販売店または当社コールセンターに相談する
(樹脂部品の破損・水漏れなどの原因や、洗浄剤が電気部品やモーター、プラズマイオン発生器にかかり、故障や感電、火災の原因)

据え付け時は



- 据え付けや移設をする場合は、お買い上げの販売店または専門業者に相談する
(水漏れやけが、感電、火災の原因)
- 電源は必ず定格電圧でエアコン専用コンセントを使用する
(専用以外のコンセントを使用したり、ほかの電気機器と共用すると電源の容量が不足し、火災の原因)
- 漏電しゃ断器(ブレーカー)を取り付ける
(漏電しゃ断器が取り付けられていないと、感電や火災の原因)
- アース(接地)を確実にを行う
アース工事は、お買い上げの販売店または専門業者に依頼する
(感電の原因)
アース線は、ガス管、水道管、避雷針、電話のアース線に接続しないでください。

お取り扱い・修理は





- 指定冷媒(R410A)以外は使用(冷媒補充・入れ替え)しない
(機器の故障や破裂、けがなどの原因)



- エアコンが冷えない、暖まらない場合は、冷媒の漏れが原因のひとつとして考えられるので、お買い上げの販売店に相談する
冷媒の追加を伴う修理の場合は、修理の内容をサービスマンに確認する
(冷媒は安全で、通常漏れることはありませんが、万一、室内に漏れ、ファンヒーター、ストーブ、コンロなどの火気に触れると、有害な生成物発生の原因)
- 修理はお買い上げの販売店または専門業者に依頼する
(感電や火災などの原因)

⚠️ 注意



室内・室外ユニットは

- ❌ ● 熱交換器（アルミフィン）に触らない
（手を切る原因）
特に、お手入れのときなどにご注意ください。

- 水洗いしたり、花びんなど水の入った容器を載せない
（内部に水が侵入して電気絶縁が悪くなり故障や感電、火災の原因）
- 室内・室外ユニットの下にほかの電気製品や家財などを置かない
（水滴が滴下する場合があります、汚損や故障の原因）

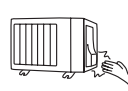

室内ユニットは

- ❌ ● 窓や戸を開けたままにするなど、高温（80%以上）で長時間運転しない
（室内ユニットに露が付き、滴下してほかの電気製品や家財などをぬらし、汚損や故障の原因）
- 安全器には正しいアンペアのヒューズ以外は使用しない
（故障や火災の原因）
- 動植物に直接風を当てない
（動植物に悪影響を及ぼす原因）
- この製品は、一般家庭を対象としたもので、犬や猫などの動物の飼育、植物の栽培、食品・精密機器・美術品の保存など特殊な用途には使用しない
（動植物の正常な生育の障害、品質低下やエアコンの故障の原因）

- 雷が鳴り落雷のおそれがあるときは運転を停止し、エアコンには触れない
（感電の原因）
- 新築物件やリフォームなどの内装工事、床面のワックスがけ時には、エアコンを運転しない
作業終了後は、エアコンを運転する前に十分な換気を行う
（水漏れや露飛びの原因）
- プラズマイオン発生器に触ったり、洗浄しない
（高電圧が発生しているため、感電や故障の原因）
- エアコンの操作やお手入れのときは不安定な台に乗らない
（転倒など、けがの原因）
- ❗ ● お手入れをするときは必ず運転を停止し、電源プラグを抜く
（内部でファンが高速回転していますので、けがや故障の原因）

室外ユニットは

- ❌ ● 接続バルブは、暖房運転時に熱くなるので触れない
（やけどの原因）

- 長期使用で傷んだままの架台（置き台）などで使用しない
（エアコンの落下につながり、けがなどの原因）お買い上げの販売店にご相談ください。

- 室外ユニットの上に乗ったり、物を載せたりしない
（落下、転倒などにより、けがの原因）

電源プラグは

- ❌ ● 電源コードを引っ張って抜かない
（芯線の一部が断線し、火災の原因）

燃焼器具と一緒に運転するときは

- ❌ ● エアコンの風が直接当たる場所に燃焼器具を置かない
（燃焼器具の不完全燃焼や火災の原因）
- ❗ ● こまめに換気を行う
（酸素不足の原因）

リモコン用乾電池の取り扱いは

- ❗ ● 乳幼児が誤って乾電池を飲み込まないように管理する
乾電池を飲み込んだ場合は、ただちに医師にご相談ください。

長期間ご使用にならない場合は

- ❗ ● 電源プラグを抜く
（ホコリがたまると、火災の原因）
- 乾電池を取り出す
（乾電池から漏れた液が皮膚に付いたり、目や口に入っていると、けがや失明の原因）
すぐに水で洗い流し、医師にご相談ください。

エアコンを数シーズン使用した場合は

- ❗ ● 通常のお手入れとは別に点検整備を行う
（ご使用状態によって変わりますが、室内ユニットの内部が汚れて、においが発生したり、除湿水の排水経路を詰まらせ、室内ユニットからの水漏れの原因）
点検整備には専門の知識と技術が必要です。お買い上げの販売店にご相談ください。

据え付け時は

- ❌ ● 可燃性ガスが漏れるおそれのある所へは据え付けない
（万一、ガスが漏れてエアコンの周囲にたまると、発火して火災の原因）
- ❗ ● ドレン（排水）ホースは、確実に排水するように配管する
（排水経路が不確実な場合、室内ユニットから水漏れし、家財などをぬらす原因）

各部の名前と働き

◆正しくお使いいただくために、各部の名前と位置や働きを確認してください。
詳しくは 内のページをご覧ください。

室内ユニット

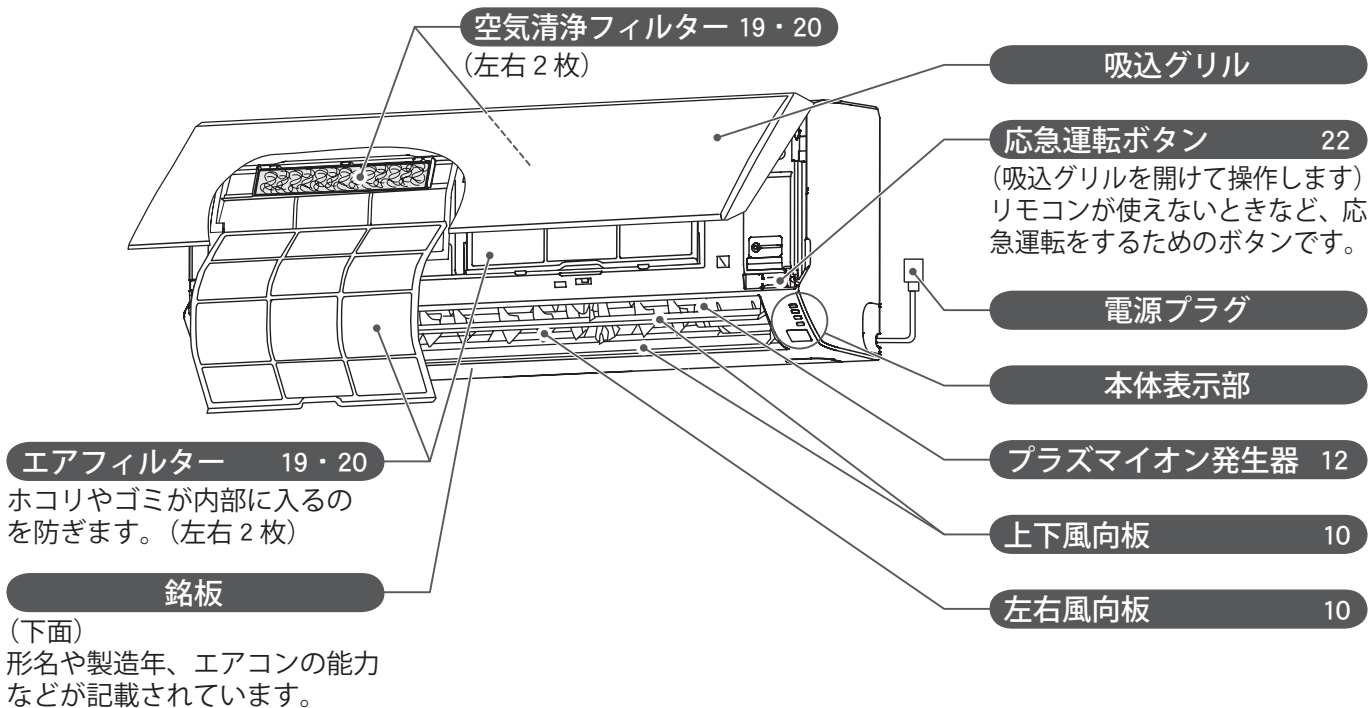

本体表示部

運転ランプ (緑) 8

運転中に点灯します。

暖房・ランドリー運転時の自動霜取り運転中 (22 ページ)、内部クリーン運転中 (17 ページ) におそい点滅をします。

リモコン受信部 7

リモコンからの信号を受信するところです。

運 転

タイマー

パワー選択

イオン

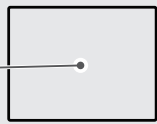

タイマーランプ (橙) 15・16

タイマー動作中に点灯します。

パワー選択ランプ (緑) 13

ハイパワー運転や省パワー運転中に点灯します。

イオンランプ (緑) 12

プラスマイオン機能が動作しているときに点灯します。

室外ユニット

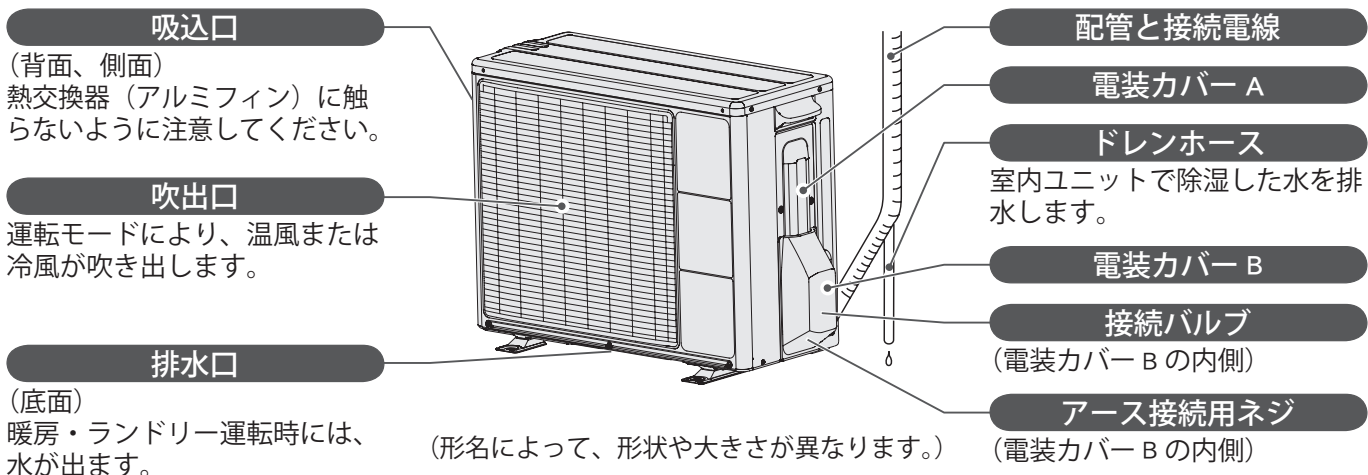

お願い

●室外ユニットの上に乗ったり、物を載せたりしないでください。破損の原因になります。

リモコン

送信部

エアコン本体に信号を送ります。

リモコン表示部

(説明のため全部表示した図になっています。)

送信表示

エアコン本体に信号を送るときに表示します。

冷房運転ボタン 8

除湿運転ボタン 8

停止ボタン 8

風量切換ボタン 9

ハイパワーボタン 13

風向調節ボタン 10

上下風向板の向きを調節します。

省パワーボタン 13

スイングボタン 11

上下風向板がスイングします。

タイマーボタン 15

時刻合せボタン 7

信号切換ボタン 21

リモコンの混信を防ぎたいときに使います。

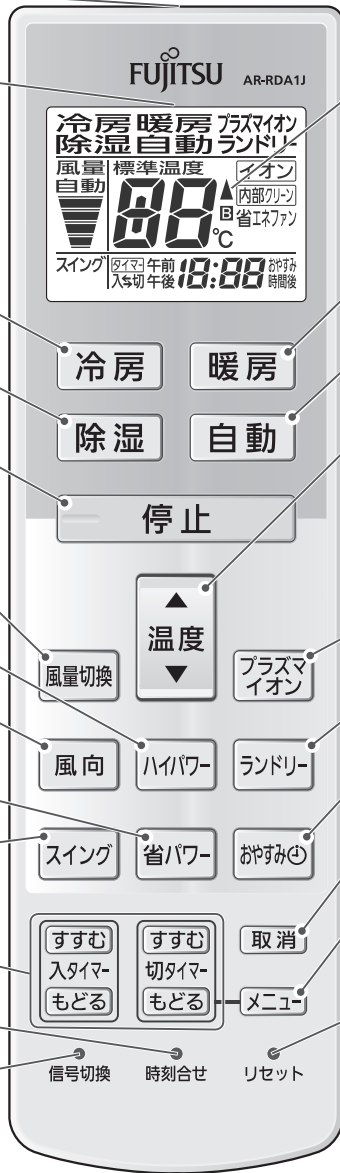

暖房運転ボタン 8

自動運転ボタン 8

温度設定ボタン 8

[▲▼ボタン]

お部屋の温度を設定します。

お部屋の状態により、室温と設定した温度が異なる場合があります。

プラスマイオンボタン 12

ランドリーボタン 14

おやすみタイマーボタン 16

取消ボタン 15・16

メニューボタン

各機能の設定変更が行えます。

- ・内部クリーン運転 17 ページ
- ・省エネファン機能 18 ページ

リセットボタン 6

リモコンの乾電池を交換したときや、リモコンの動作が正常でないときに押します。

各部の名前と働き

お願い

- リモコンは、直射日光や暖房器具などの熱の影響のない所へ置いてください。
- リモコンに強い衝撃を与えたり、水などをかけたりしないでください。

リモコン操作と表示について (そこだけ表示機能)

- リモコンのボタン操作を行うと、操作したい部分だけを表示し、その他の表示は消えます。(そこだけ表示機能) 操作内容が確認しやすい便利な機能です。

(例) 冷房運転中に設定温度を 24°C から 25°C に変更した場合

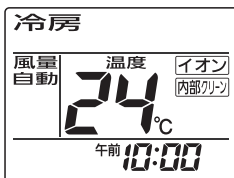

設定温度が「24°C」のとき

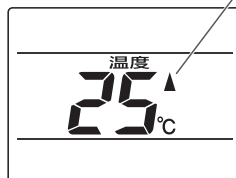

温度設定ボタンを 1 回押すと、設定温度だけの表示になり、「25°C」に変わります。

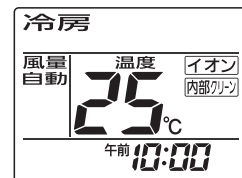

送信表示の点滅が消えると、全体が表示されます。

付属品

リモコン (1 個)

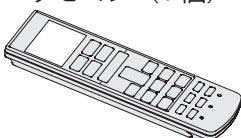

単 4 形アルカリ乾電池 (2 本)

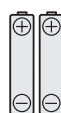

空気清浄フィルター (2 枚)

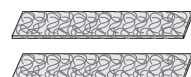

運転前の準備

室内ユニットの準備

1 付属の空気清浄フィルターを取り付ける 19・20 ページ

お知らせ

- 空気清浄フィルターは、エアフィルターを取りはずしてから取り付けます。

2 電源プラグをコンセントに差し込む

V22B、V25B、V28B…単相 100V 15A 形
V40B……………単相 100V 20A 形
V56B2、V63B2…単相 200V 15A 形
V71B2……………単相 200V 20A 形

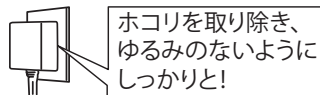

リモコンの準備

乾電池を入れる (乾電池の交換のしかた)

1 裏面の電池ブタを開け、単 4 形アルカリ乾電池を入れて電池ブタを閉める

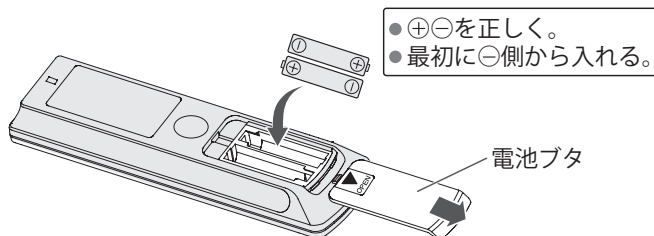

を押しながら矢印の方向に引く。

2 リセット を押す

- 乾電池を交換したあとや、動作が正常でない場合、必ずリセットボタンを押してください。

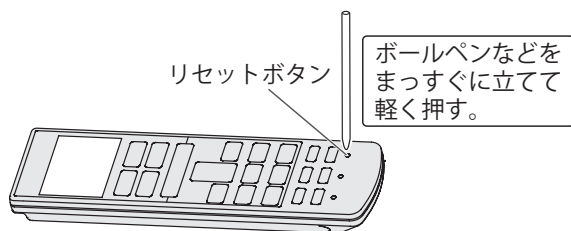

お知らせ

- 乾電池を交換したり、リセットボタンを押すと、リモコンの設定はお買い上げ時の設定に戻ります。
 - 内部クリーン運転 17 ページ
 - リモコンの混信を防ぎたいとき 21 ページ

お願い

- 乾電池の交換は、単 4 形アルカリ乾電池を使用してください。(マンガン電池では、使用期間が短くなります。)
 - 新旧、異種の乾電池を混用しないでください。また、充電式乾電池などは使用しないでください。
- 長期間ご使用にならないときは、乾電池を取り出してください。
 - 入れたまま放置すると、乾電池から液が漏れる場合があります。漏れた液が皮膚に付いたり、目や口に入った場合は、けがや失明の原因になることがあります。
 - 取り出した乾電池は、乳幼児が飲み込まないように管理してください。

リセットボタン、時刻合せボタン、信号切換ボタンの押しかたについて

- ボールペンなどをまっすぐに立てて押してください。

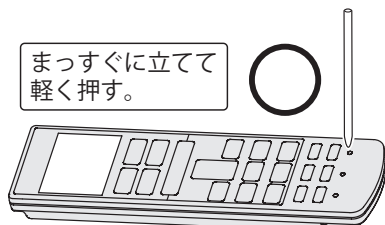

斜めに押ししたり、強く押し込んだりしない。



リモコンの準備 (つづき)

現在時刻の合わせかた

1 時刻合せ を押す

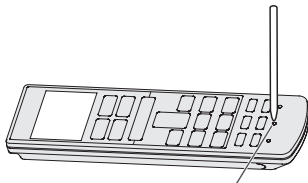

時刻合せボタン

<リモコン表示部>

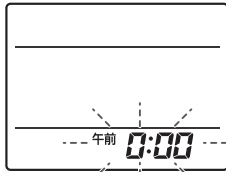

時刻表示が点滅します。

ボールペンなどをまっすぐに立てて軽く押す。 [6 ページ](#)

2 すすむ または もどる を押して、時刻を合わせる

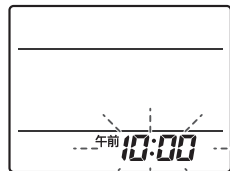

(例) 午前10:00
に合わせたとき

すすむ ボタン…時刻を進めるとき

もどる ボタン…時刻を戻すとき

- 1回押すと1分変わり、押し続けると10分ずつ変わります。

3 時刻合せ を押す

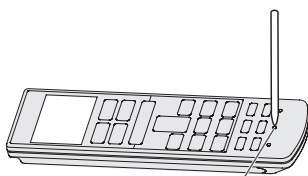

時刻合せボタン



時刻表示の点滅が止まります。

ボールペンなどをまっすぐに立てて軽く押す。 [6 ページ](#)

リモコンを操作するとき

- リモコンは、受信部に向けて正しく操作してください。
- 本体がリモコンからの信号を正しく受けると受信音が鳴ります。
- 受信音が鳴らない場合は、再度リモコン操作を行ってください。

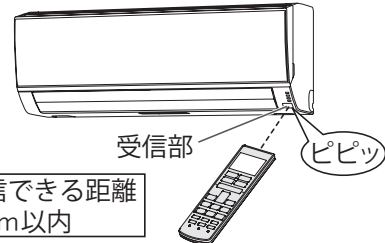

お知らせ

- リモコンと受信部との間にカーテンや壁などがあると信号が届きません。
- 受信部に強い光が当たると、エアコンが正しく動作しないことがあります。直射日光をさえぎり、また照明器具や薄型テレビの画面を受信部から離してください。
- 電子式瞬時点灯方式（インバーター方式など）の蛍光灯がある部屋では信号を受け付けない場合があります。その場合は、販売店にご相談ください。
- 当社エアコンを2台同じ部屋に据え付けたときなど、リモコンで設定を切り換えて混信を防ぐことができます。 [21 ページ](#)

お願い

- リモコンは、直射日光や暖房器具などの熱の影響の少ないところへ置いてください。
- リモコンに強い衝撃を与えたり、水をかけたりしないでください。

乾電池の寿命について

- ご使用の頻度にもよりますが、約1年間です。次の場合は、乾電池を交換しリセットボタンを押してください。
 - エアコンに近づかないと受信しない場合
 - リモコンが正しく動作しない場合
 - リモコンの表示部がうすくなり、文字が見にくくなった場合
- 付属の乾電池は、最初にお使いになるために用意しているもので、1年未満で消耗することがあります。

運転のしかた (冷房・暖房・除湿・自動運転)

◆お好みに合わせてワンタッチで運転できます。



(例) 冷房運転の場合

運転をはじめるとき

●冷房 ●暖房 ●除湿 ●自動 のいずれか、
お好みの運転ボタンを押す

本体の運転ランプ (緑) が点灯します。

運転を停止するとき

— 停止 を押す

本体の運転ランプ (緑) が消灯、またはおそい点滅 (内部クリーン運転 17 ページ、OFF 時除霜 22 ページ) をします。

設定温度を変えるとき

▲ 温度 ▼ を押して、温度を変える

- ▲ボタン…温度を上げるとき
- ▼ボタン…温度を下げるとき

設定温度の範囲

- 自動運転…「標準温度」(9 ページ) に対し、2°C高め、2°C低めの範囲
- 冷房・除湿運転…18 ~ 30°C
- 暖房運転…16 ~ 30°C

おすすめの温度

- 冷房運転…26 ~ 28°C
- 暖房運転…20 ~ 24°C

お知らせ

- プラズマイオン単独運転、ランドリー運転、内部クリーン運転時は温度調節することはできません。

■冷房運転

お部屋を涼しくしたいときにお使いください。

- 室温が設定した温度に近づくとムダな運転を抑えるために、室内ファンがときどき止まることがあります (省エネファン機能)。室内ファンを止めたくないときは、省エネファン機能の設定を「切」にしてお使いください。 [18 ページ](#)

お知らせ

- 室温より低い温度に設定しないと冷房運転になりません。

■暖房運転

お部屋を暖めたいときにお使いください。

- 暖房運転を開始してから約 3 ~ 5 分間はごく弱い風で運転し、その後設定風量になります。これは、室内ユニットの内部が暖まってから温風が吹き出すようになっているためです。
- 外気温が低いとき室外ユニットに霜が付いて暖房能力が低下するため、自動的に霜取り運転を行います。霜取り運転中は運転ランプ (緑) がおそい点滅をし、暖房運転を一時的に停止します。 [22 ページ](#)
- 運転開始時はスタート機能が動作します。 [22 ページ](#)

お知らせ

- 室温より高い温度に設定しないと暖房運転になりません。

風向調節

◆お好みに合わせて、上下・左右の風向が調節できます。

上下風向の調節



1 エアコン運転中に、 風向を押して、上下風向を選ぶ

●押すごとに上下風向位置が切り換わります。

① ⇄ ② ⇄ ③ ⇄ ④ ⇄ ⑤ ⇄ ⑥

●冷房・除湿・暖房効果を高めるため、次の範囲でお使いになることをおすすめします。

●A冷房・除湿運転…①②③

●B暖房運転…④⑤⑥

お知らせ

●冷房・除湿運転時に④⑤⑥で30分以上運転を続けると、自動的に③の風向になります。

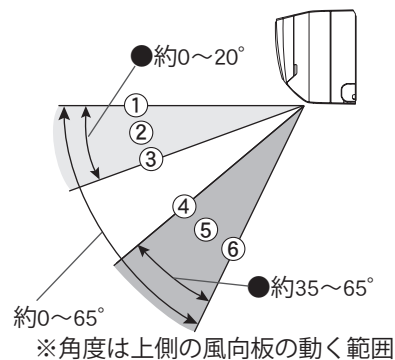

*リモコン表示部は変わりません。

左右風向の調節

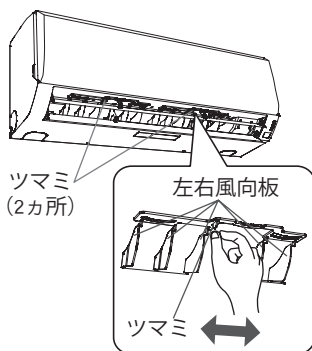

1 ツマミを手で持って調節する

●左右風向板は、「カチッ」という音とともに動いて、角度が決まります。

警告

吹出口の奥に指や棒を入れない
内部でファンが高速回転しています
ので、けがの原因になります。

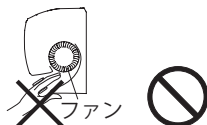

注意

プラズマイオン発生器を洗浄したり、触ったり、棒などを入れない
感電や故障の原因になることがあります。



■上下風向の調節について

●使い始めや、運転モードを変更すると、冷房や暖房など運転の種類に合わせて、標準風向に自動的に設定されます。(ランドリー運転は、外気温や室温により①か⑤のどちらかに自動設定されます。これは、除湿効果を高めるためです。)

標準風向

- 冷房・除湿・プラズマイオン単独・ランドリー運転：①
- 暖房・ランドリー運転：⑤

●暖房運転開始時または霜取り運転中(22 ページ)で吹き出す風の温度が低いときは、風が身体に当たらないように一時的に①となります。

●自動運転の監視運転中(9 ページ)は①となり、風向の調節はできません。

●ランドリー運転中は、除湿効果を高めるため、上下風向板を自動調整することがあります。

お願い

- 左右風向の調節は、運転を開始し上下風向板が停止してから行ってください。
- 上下風向板は、必ずリモコンの風向調節ボタンで操作してください。手で無理に動かすと、正しく動かなくなることがあります。そのときは、いったん運転を停止すると、その後正常に戻ります。
- 冷房や除湿運転時、上下風向板を長時間④⑤⑥にしないでください。吹出口付近に露が付き水滴が落ちることがあります。(④⑤⑥で30分以上運転を続けると、自動的に③の風向になります。)

スイング風向

◆上下風向板をスイングさせ、お部屋のすみずみまで冷風や温風を送ります。

スイング風向を使いたいとき

1 エアコン運転中に、**スイング** を押す

リモコンの「スイング」表示が点灯します。
(例) スイング風向を設定した場合

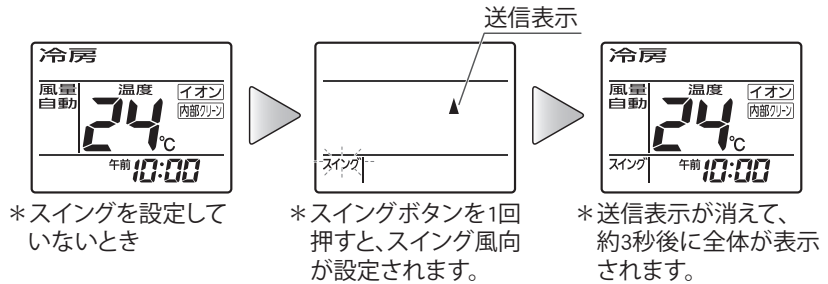

スイング風向をやめるとき

もう一度、**スイング** を押す

リモコンの「スイング」表示が消灯します。
●スイング風向設定前の風向に戻ります。

*スイング風向を設定した場合

■スイング風向について

- 冷房や暖房など運転の種類に合わせて、下図の範囲でスイングします。
 - ランドリー運転 (14 ページ) 時は、除湿効果を高めるために外気温や室温により①⇔④か④⇔⑥のどちらかにスイングを行います。
 - プラズマイオン単独運転 (12 ページ) 時は、スイング風向設定前の風向位置により①⇔④か④⇔⑥のどちらかにスイングを行います。

冷房・除湿・プラズマイオン単独・ランドリー運転時

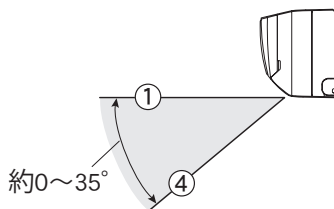

暖房・プラズマイオン単独・ランドリー運転時

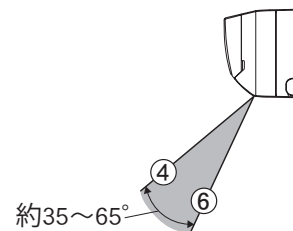

(角度は上側の風向板の動く範囲)

- エアコンから風が出ていないときや、ごく弱い風で運転しているときには、スイングが一時的に止まる場合があります。
 - エアコンの風が止まるとき**
 - 暖房運転の霜取り運転中、除湿運転中 (湿度調整のため、ときどき止まります)、省エネファン機能が働いているとき (18 ページ) など
 - エアコンの風がごく弱いとき**
 - 暖房運転開始時など
- スイング風向設定中に風向調節ボタンを押すと、スイング風向が解除され、スイング風向設定前の風向に戻ります。

プラズマイオン機能

◆吹出口に搭載したプラズマイオン発生器からプラズマイオンを放出します。

〔プラズマイオン単独運転〕



◆送風運転でプラズマイオンを放出します。

1 エアコン停止中に、**プラズマイオン** を押す

本体の運転ランプ (緑) とイオンランプ (緑)、リモコンの「**プラズマイオン**」表示が点灯します。

プラズマイオン単独運転を停止するとき

— 停止 を押す

本体の運転ランプ (緑) とイオンランプ (緑)、リモコンの「**プラズマイオン**」表示が消灯します。

※プラズマイオン単独運転を開始した場合

〔プラズマイオン併用運転〕



◆冷房・暖房・除湿・自動・ランドリー運転中にプラズマイオンを放出します。

◆お買い上げ時は、プラズマイオン機能が働く設定になっています。

1 エアコン運転中に、**プラズマイオン** を押す

本体のイオンランプ (緑) とリモコンの「**イオン**」表示が点灯します。

- プラズマイオン機能が働く設定になっているときは、次回運転開始時もプラズマイオン機能が自動で働きます。

プラズマイオンのみ停止するとき

エアコン運転中に、**プラズマイオン** を押す

本体のイオンランプ (緑) とリモコンの「**イオン**」表示が消灯します。

- プラズマイオン機能を停止した運転になります。

※プラズマイオン単独運転時にプラズマイオン機能を停止することはできません。

※プラズマイオン機能が働く設定の場合

お知らせ

- わずかにプールの消毒臭のようなにおいを感じる場合があります。においが気になる場合はプラズマイオン機能を停止し、お部屋の換気を行ってください。

パワー選択 (ハイパワー運転・省パワー運転)



送信表示

*リモコン表示部は変わりません。

ハイパワー運転

◆夏のお風呂あがりや冬の帰宅時など、素早く冷やしたり暖めたいときにお使いください。

1 エアコン運転中に、**ハイパワー** を押す

本体のパワー選択ランプ (緑) が点灯します。

ハイパワー運転をやめるとき

もう一度、**ハイパワー** を押す

本体のパワー選択ランプ (緑) が消灯します。

●通常の運転に戻ります。

お知らせ

ハイパワー運転は室温や運転時間により自動で解除されます。(通常の運転に戻ります。)

省パワー運転

◆冷房・暖房の最大能力を抑え、電気代を節約した運転をします。

1 エアコン運転中に、**省パワ** を押す

本体のパワー選択ランプ (緑) が点灯します。

省パワー運転をやめるとき

もう一度、**省パワ** を押す

本体のパワー選択ランプ (緑) が消灯します。

●通常の運転に戻ります。

お知らせ

省パワー運転は運転中に自動では解除されません。

■ハイパワー運転について

冷房・除湿運転時

最大パワーになり、温度設定 -1°Cまでお部屋を一気に冷やします。

●室温が温度設定より 1°C低くなった場合、またはハイパワー運転を設定してから 30 分経過した場合はハイパワー運転を自動で解除します。ただし、ハイパワー運転を設定してから 6 分間は自動で解除しません。

暖房運転時

最大パワーになり、温度設定 +2°Cまでお部屋を一気に暖めます。

●室温が温度設定より 2°C高くなった場合、またはハイパワー運転を設定してから 60 分経過した場合はハイパワー運転を自動で解除します。ただし、ハイパワー運転を設定してから 15 分間は自動で解除しません。

プラスマイオン単独運転時

室内ユニットの風量とプラスマイオンの放出量をアップします。

●ハイパワー運転を設定してから 15 分経過した場合はハイパワー運転を自動で解除します。

お知らせ

- ハイパワー運転中の風向と風量は自動設定されます。風向がお好みに合わないときは、風向調節ボタンで変更することができます。
- 自動運転時の監視運転中 (9 ページ) および除湿運転開始時の約 1 分間は、ハイパワーボタン、省パワーボタンを押しても運転状態は変化しません。
- ハイパワー運転と省パワー運転を同時に設定することはできません。
- よく冷えない (よく暖まらない) 場合には、省パワー運転を解除してください。
- ランドリー運転中 (14 ページ) は、ハイパワー運転・省パワー運転を設定することはできません。

■省パワー運転について

- 省パワー運転中に運転を停止し、再度運転を開始した場合は、省パワー運転は解除されます。
- 省パワー運転を設定した場合、通常運転時に対し最大電流を抑えると同時に、設定温度に対して控えめな温度 (冷房時は約 1°C高め、暖房時は約 1°C低め) でお部屋の温度をコントロールします。
- 冷房運転時の省パワー運転中は、除湿効果を高めるために弱い風で運転したり、湿度調整のために室内ファンをとまどき停止することがあります。梅雨どきなど、室温をあまり下げずに湿気を取り除きたいときに便利です。

ランドリー運転

◆洗濯物を乾かしたいときにお使いください。

ランドリー運転を使いたいとき

1 ランドリー を押す

本体の運転ランプ(緑)とタイマーランプ(橙)が点灯します。



ランドリー運転を停止するとき

停止 を押す

本体の運転ランプ(緑)とタイマーランプ(橙)が消灯します。

(例) ランドリー運転を設定した場合
[そこだけ表示 (5 ページ)]

ランドリー運転について

- ランドリー運転は、切タイマーが自動設定されます(洗濯物が乾くまでの時間は、衣類の種類や量、お部屋の条件によって異なります)。切タイマー時間の変更を行いたい場合は、おやすみタイマーボタンで変更することができます。16 ページ
- 外気温が低いときには、窓に結露することがあります。

お知らせ

- 洗濯物の乾燥を優先した運転を行うため、室温調節機能が働きません。お部屋に人がいないときにお使いください。
- 温度の設定と風量の変更はできません。
- 冬に運転を行うと、室温が 18 ~ 30℃となり、乾燥を早めるために冷たい風を吹き出すことがあります。夏に運転を行うと、室温が約 18℃まで下がる場合があります。

タイマー機能

切タイマー・入タイマー、切・入プログラムタイマーを使うとき

- ◆切タイマー…設定した時刻に、エアコンの運転を停止します。
- ◆入タイマー…設定した時刻にお部屋が快適な温度になるように、設定した時刻より早めに運転を開始します。
- ◆切・入プログラムタイマー…「切タイマー」と「入タイマー」を組み合わせた運転をするときに設定します。
- ◆操作は、現在時刻が合っていることを確認したうえで行ってください。
(タイマー動作中はタイマー時刻を表示し、現在時刻は表示しません。)
- ◆現在時刻から 24 時間を越えた時刻でのタイマー設定はできません。



送信表示

切タイマー・入タイマーの予約のしかた

1 エアコン運転中に、切タイマーまたは入タイマーの「すすむ」または「もどる」を押して、タイマー時刻を設定する

「すすむ」ボタン…時刻が進む

「もどる」ボタン…時刻が戻る

- リモコンに設定したいタイマー表示（「切」または「入」）が点滅します。
- ボタンを押すごとに、タイマー時刻が変更されます。

本体のタイマーランプ（橙）が点灯します。（入タイマーの場合は、本体の運転ランプ（緑）が消灯してエアコンの運転が停止します。）

お知らせ

- タイマー時刻を変更する場合は、設定したタイマーの「すすむ」ボタン、「もどる」ボタンを押して変更してください。

タイマーを取り消すとき

「取消」を押す

- 通常の運転に戻ります。

本体のタイマーランプ（橙）が消灯します。（入タイマーの場合は、本体の運転ランプ（緑）が点灯してエアコンの運転を開始します。）

タイマー動作中に運転を停止するとき

「停止」を押す

本体のランプが消灯、または運転ランプ（緑）がおそい点滅（内部クリーン運転 17 ページ、OFF 時除霜 22 ページ）をします。

切・入プログラムタイマーの予約のしかた

1 「切タイマー」を予約する

- 「切タイマー・入タイマーの予約のしかた」の操作を行います。

2 続けて、「入タイマー」を予約する

- プログラムタイマーがセットされ、信号が発信されます。

お知らせ

- 切タイマーと入タイマーを組み合わせた運転を 1 回だけ行います。
(切→入または入→切のどちらかを 1 回)
- 切タイマーと入タイマーの設定時刻のうち、現在時刻に近いタイマーから先に動作します。動作する順序は、リモコン表示部に矢印（←または→）で表示されます。
- 入タイマーが先に動作する場合は、本体の運転ランプ（緑）が消灯してエアコンの運転が停止します。
- おやすみタイマー（16 ページ）と組み合わせることはできません。

タイマー時刻を確認するとき

確認したい方のタイマーの「すすむ」または「もどる」を 1 回押す

- 約 5 秒間タイマー時刻を表示します。

(例) 現在時刻 午前 10:00 に
切タイマーを午後 11:30、
入タイマーを午前 7:00 に
設定する場合
(切・入プログラムタイマー
の予約)
[そこだけ表示 (5 ページ)]

入タイマーについて

- 設定した時刻にお部屋が快適な温度になるように、夏は暑いほど、冬は寒いほど早めに運転を開始します。
 - 冷房・除湿運転のときは…20～10 分前
 - 暖房運転のときは…45～10 分前
 - プラズマイオン単独運転・ランドリー運転のときは…設定した時刻

ランドリー運転、タイマー機能

タイマー機能 (つづき)

おやすみタイマー (ワンタッチ切タイマー) を使うとき

- ◆おやすみになるときにワンタッチでお好みの切タイマー時間 (例えば 3 時間後) を設定できます。
- ◆おやすみ用の室温コントロールを行い、快適な睡眠をサポートします。



送信表示

おやすみタイマーの予約のしかた

1 おやすみ を押して、タイマー時間を選ぶ

本体のタイマーランプ (橙) が点灯します。

- 押すごとに、タイマーの時間を変更されます。

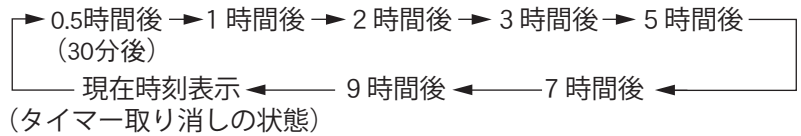

おやすみタイマーを取り消すとき

取消 を押す

本体のタイマーランプ (橙) が消灯します。

- 通常の運転に戻ります。

おやすみタイマー動作中に運転を停止するとき

停止 を押す

本体のタイマーランプ (橙) と運転ランプ (緑) が消灯します。

(例) 3 時間後に設定する場合
[そこだけ表示 (5 ページ)]

おやすみタイマーについて

- おやすみ中、冷やしすぎや暖めすぎのないように時間の経過とともに室温をコントロールします。設定した時間がたつとエアコンの運転を停止します。

冷房運転のとき

- おやすみタイマーに設定すると、設定温度が 30 分ごとに 0.5℃ ずつ上がります。合計 2℃ 上がった時点で、その温度を保ち、設定した時間後に自動的に運転を停止します。

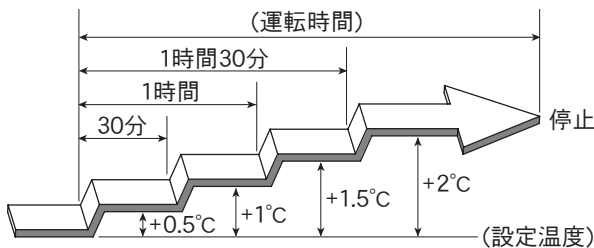

暖房運転のとき

- おやすみタイマーに設定すると、設定温度が 30 分ごとに 1℃ ずつ下がります。合計 4℃ 下がった時点で、その温度を保ち、設定した時間後に自動的に運転を停止します。

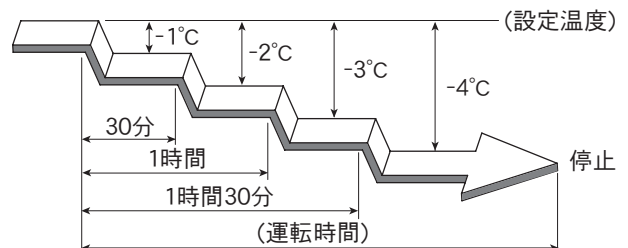

お知らせ

- 切タイマー・入タイマー (15 ページ) と組み合わせることはできません。

内部クリーン運転

◆冷房・除湿運転停止後に、室内ユニット内部（熱交換器、送風ファン、送風路）を乾燥させ、カビや雑菌を発生しにくくします。

知っておいていただきたいこと

- 冷房・除湿運転を約 10 分以上行くと、室内ユニット内部が結露します。内部クリーン運転は、この結露を取るために行います。
- お買い上げ時は、冷房・除湿運転停止後に、内部クリーン運転が自動で働く設定になっています。
- 内部クリーン運転は、約 90 分間運転したあとに自動的に停止します。
- 内部クリーン運転中は、送風運転と微弱暖房運転を行いますので、室内温度・湿度が若干上昇することがあります。自動で内部クリーン運転を動作させたくない場合は、リモコンで内部クリーン運転の設定を取り消してください。[内部クリーン運転が自動で働く設定の取り消しかた]



送信表示

(例)冷房運転を停止し、内部クリーン運転を開始したとき

内部クリーン運転を働かせたいとき

◆お買い上げ時は、内部クリーン運転が自動で働く設定になっています。

- 1 冷房・除湿運転中に、**停止** を押す

本体の運転ランプ（緑）がおそい点滅をします。

- 冷房・除湿運転停止後に自動で働く設定は、内部クリーン運転を取り消すまで有効です。

(内部クリーン運転が働く設定のとき)



※内部クリーンが点灯しています。

内部クリーン運転が自動で働く設定の取り消しかた

- 1 **メニュー** を 1 回押して、「内部クリーン」を選ぶ

リモコン表示部がメニュー選択表示になり、「内部クリーン」表示が点滅します。



- 2 **すすむ** または **もどる** を押して、「切」を選ぶ

●押すごとに切り換わります。

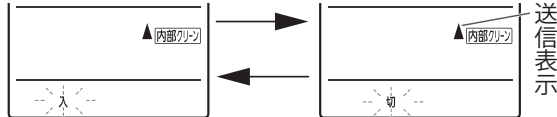

- 送信表示が出て、約 5 秒後にメニュー選択表示に戻ります。

- 3 **メニュー** を 2 回押す

●メニュー選択表示から全体表示（時刻表示）に戻ります。

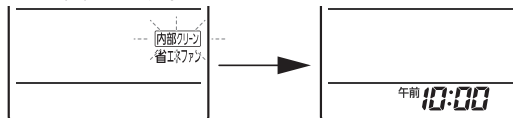

(内部クリーン運転が取り消されているとき)

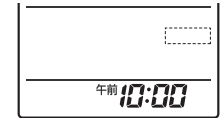

※内部クリーンが消灯しています。

内部クリーン運転を途中で停止するとき

- 1 **停止** を押す

- 本体の運転ランプ（緑）が消灯します。

お知らせ

- 次のような場合は内部クリーン運転が働きません。
 - 切タイマー・おやすみタイマーによるエアコン停止時
 - 室外ユニットの運転時間の合計が 10 分未満のとき
- 内部クリーン運転には、ホコリやすでに発生したカビを除去する働きはありません。
- 室内ユニットの熱交換器（アルミフィン）がホコリで汚れてくると、内部クリーン運転中ににおいが発生することがあります。[点検整備 21 ページ]
- リモコンの乾電池を交換したり、リセットボタンを押すと、内部クリーン運転が働く設定になります。

省エネファン機能

◆室外ユニットが停止しているときに、室内ファンを停止させムダな運転を抑えます。



(例) 省エネファン機能を「入」に設定する場合

省エネファン機能の設定

◆お買い上げ時は「省エネファン 入」に設定されています。

1 メニュー を 2 回押して、「省エネファン」を選ぶ

リモコン表示部がメニュー選択表示になり、「省エネファン」表示が点滅します。

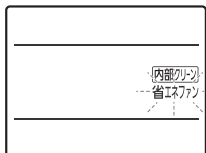

2 すすむ または もどる を押して、「入」または「切」を選ぶ

●押すごとに切り換わります。

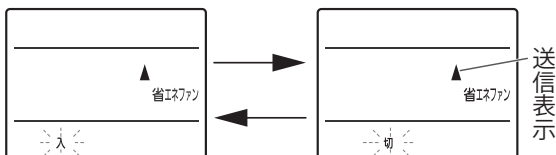

- 「切」(または「入」) に設定と同時に受信音『ピピッ』を確認してください。
- 送信表示が出て、約 5 秒後にメニュー選択表示に戻ります。

3 メニュー を 1 回押す

- メニュー選択表示から全体表示(時刻表示)に戻ります。(省エネファンの「入」もしくは「切」は表示されません。)

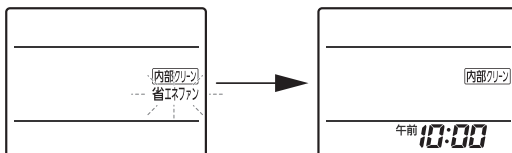

お知らせ





- 室内ファンを停止させたくないときは、「省エネファン切」に設定してください。
- 自動風量では、お部屋の湿気戻りを抑えるため、省エネファン機能が常に働きます。

お手入れのしかた

◆こまめなお手入れがエアコンを長持ちさせ、冷・暖房効果を高めます。

お手入れの前に、必ずリモコンでエアコンを停止し、電源プラグを抜いてください。

⚠注意

<p>お手入れをするときは必ず運転を停止し、電源プラグを抜く 内部でファンが高速回転していますので、けがの原因になることがあります。</p> 	<p>エアフィルターを取りはずしたときに内部の熱交換器（アルミフィン）に触らない手を切る原因になることがあります。</p> 
<p>お手入れのときは不安定な台に乗らない転倒などによるけがの原因になることがあります。</p> 	<p>吸込グリルをはずさない 吸込グリルをはずすことはできません。無理にはずすと、故障や落下によるけがの原因になることがあります。</p> 

お手入れの方法

エアフィルター（2週間に1度）

- ①ホコリを掃除機で吸い取るか、水洗いする。
- ②水洗いのあとは日陰でよく乾かす。



本体・上下風向板（汚れが気になったら）

※上下風向板の開けかた、閉めかた 20 ペジ

- ①水かぬるま湯を含ませた柔らかい布でふく。
- ②柔らかい布でからぶきする。



空気清浄フィルター（6カ月に1度）

※3年を目安に交換 別売品 20 ペジ

- ①水かぬるま湯で押し洗う。
 - 汚れがひどい場合は、薄めた台所用洗剤（中性）で押し洗う。

お願い

こすったり、もみ洗いはしないでください。空気清浄効果が損なわれることがあります。

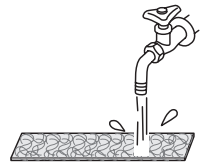

- ②流水ですすぐ。
- ③日陰でよく乾かす。

お願い

- 40℃以上の温水は使わないでください。変形、変色することがあります。
- アルコール、ベンジン、シンナー、みがき粉などでふかないでください。製品を傷めることがあります。

部品の取りはずしかた・取り付けかた

エアフィルター

《取りはずしかた》

- ①吸込グリルの下部両端に手を掛け、引っ掛かるところまで手前へ引く。（手を離しても吸込グリルは開いたままとまります。）
- ②エアフィルターのとっ手を持って持ち上げ、下部の引っ掛け部（2カ所）をはずし、引き出す。

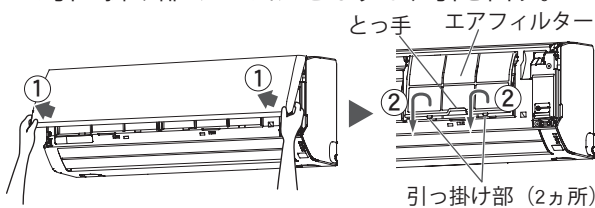

《取り付けかた》

- ①エアフィルターをパネルに沿わせて止まるまで差し込み、下部の引っ掛け部（2カ所）をパネルの穴へはめ込む。

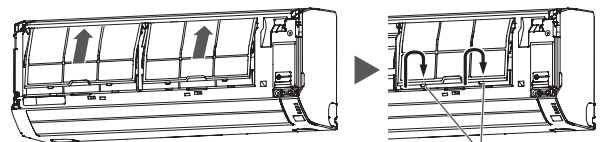

（上の図は説明のため、吸込グリルが付いていません。）

- ②吸込グリルを閉める。

お手入れ終了時の《吸込グリルを閉める》20 ペジ

お手入れのしかた (つづき)

お手入れの前に、必ずリモコンでエアコンを停止し、電源プラグを抜いてください。

部品の取りはずしかた・取り付けかた (つづき)

空気清浄フィルター

《取りはずしかた》

- ①吸込グリルを開けて左右のエアフィルターを取りはずす。

エアフィルターの《取りはずしかた》19ページ

- ②空気清浄フィルターをパネルの空気清浄フィルター取付枠から取りはずす。

空気清浄フィルター取付枠

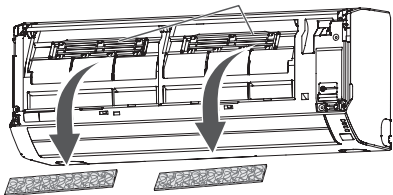

(上の図は説明のため、吸込グリルが付いていません。)

《取り付けかた》

- ①空気清浄フィルターをパネルの空気清浄フィルター取付枠内へ取り付ける。

- 枠からはみ出さないようにツメ (7カ所) の内側に入れる。

空気清浄フィルター取付枠

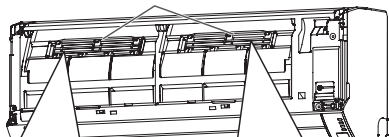

ツメ(7カ所) 空気清浄フィルター取付枠

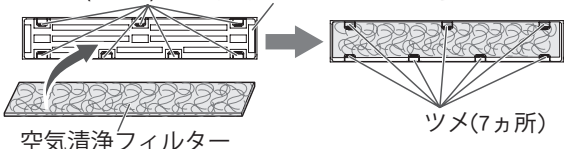

空気清浄フィルター

ツメ(7カ所)

(上の図は説明のため、吸込グリルが付いていません。)

- ②エアフィルターを取り付け、吸込グリルを閉める。

エアフィルターの《取り付けかた》19ページ

お手入れ終了時

《吸込グリルを閉める》

- 吸込グリル下側の両端・中央部 (4カ所) を押して閉める。

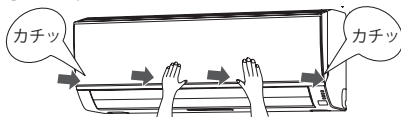

お願い

- 吸込グリルを開けたまま運転しないでください。故障の原因になります。

空気清浄フィルター※1 について (抗菌空清フィルター)

空気中のカビや雑菌、においをフィルターがキャッチします。フィルターに含まれる成分が、キャッチしたカビや雑菌の繁殖を抑制※2します。

※1: タバコの有害物質 (一酸化炭素など) は、除去できません。また、常時発生し続けるにおい成分 (建材臭・ペット臭など) は、すべて除去できるわけではありません。

※2: 【試験結果】99%以上抑制 (24時間後)
 【試験機関】(有) 環境衛生検査センター
 【試験方法】フィルム密着法 (JIS Z 2801 抗菌試験に準じて実施)
 【試験番号】[カビ] 09BI 1125 1、[細菌] 09BI 1113 1 (試験は、カビ1種類、細菌2種類で実施)

別売品

空気清浄効果を維持するため、3年を目安に交換してください。(6ヵ月に1度お手入れした場合)

交換用空気清浄フィルター (2枚) [形名 APS-08L]

抗菌空清フィルター

- 空気清浄フィルターの保管は高温・多湿を避け、開封後はなるべく早くご使用ください。
- 別売品は、お買い上げの販売店でお求めください。

上下風向板の開けかた、閉めかた

《開けかた》

- ①上下風向板の両端を持ってゆっくり開ける。
- 無理に開けると、上下風向板が破損したり内部の部品が故障するおそれがあります。

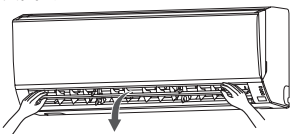

警告

運転中は吹出口に指や棒を入れない
 内部でファンが高速回転していますので、けがや故障の原因になります。



《閉めかた》

- ①お手入れ終了後、電源プラグを差し込むと、上下風向板は自動で閉まります。
- 上下風向板が動いているときは触らないでください。



注意

プラズマイオン発生器を洗淨したり、触ったり、棒などを入れない
 感電や故障の原因になることがあります。

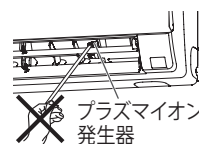

シーズン前後のお手入れ・点検整備

シーズン後のお手入れ

- ①晴れた日に半日ほどプラズマイオン単独運転（12ページ）をして室内ユニット内部をよく乾燥させる。
- ②運転を停止し、電源プラグを抜く。
 - プラグにホコリがたまると、火災の原因になることがあります。
- ③リモコンの乾電池を取り出す。
 - 入れたまま放置すると、乾電池から液が漏れる場合があります。漏れた液が皮膚に付いたり、目や口に入った場合は、けがや失明の原因になることがあります。
 - 取り出した乾電池は、乳幼児が飲み込まないように管理してください。

シーズン前のお手入れ

- 《準備》電源プラグを抜く。
- ①室内・室外ユニットの吸込口・吹出口がふさがれていないか確認する。
 - ②ドレン（排水）ホースの排水口がふさがれていないか確認する。
 - ③アース線が断線していたり、はずれていないか確認する。
 - アースが不確実な場合、感電や火災の原因になります。アース工事は、お買い上げの販売店または専門業者にご依頼ください。
 - ④電源プラグを差し込む。（6ページ）
 - 電源プラグ・コンセントのホコリを取り除き、ガタツキのないように刃の根元まで確実に差し込んでください。
 - ⑤リモコンに乾電池を入れ、現在時刻を合わせる。（6・7ページ）

点検整備

- ご使用状態によって変わりますが、エアコンを数シーズンで使用になると、内部が汚れ、においが発生したり、性能が低下することがあります。ふだんのお手入れとは別に点検整備・クリーニング（有料）をおすすめします。お買い上げの販売店にご相談ください。

警告

室内ユニット内部の洗浄は、お客様自身で行わず、必ずお買い上げの販売店または当社コールセンターに相談する

誤った洗浄剤の選定・使用方法で洗浄を行うと、樹脂部品が破損したり水漏れなどの原因になります。また、洗浄剤が電気部品やモーター、プラズマイオン発生器にかかると、故障や感電、火災の原因になります。



注意

通常のお手入れとは別に点検整備を行う

室内ユニット内部にゴミやホコリがたまって、除湿水の排水経路を詰まらせ、室内ユニットからの水漏れの原因になることがあります。点検整備（有料）はお買い上げの販売店にご相談ください。



こんなこともできます

リモコンの混信を防ぎたいとき（信号切換設定）

- ◆当社エアコンを2台同じ部屋に据え付けたときなど、信号設定（「A」、「b」）を切り換えて、混信を防ぐことができます。
- ◆お買い上げ時は、室内ユニット、リモコンともに「A」に信号設定されています。

信号切換ボタン

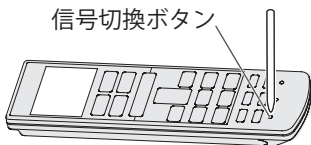

ボールペンなどをまっすぐ立てて軽く押す。（6ページ）

1 停止中にリモコンを受信部に近づけ、信号切換を押して「b」を選ぶ

- 押すごとに切り換わります。

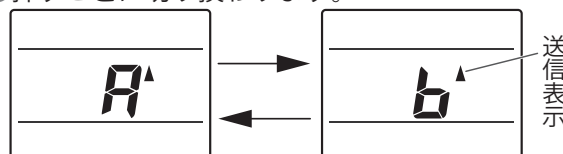

（信号設定を「b」に切り換えた場合）



※ B が点灯します。

- 「b」（または「A」）の設定と同時に本体の受信音「ピピッ」を確認してください。
- 送信表示が出て、約5秒後に全体表示に戻り、リモコンにBが点灯します。
- もう一方の室内ユニットが受信しないように注意してください。

お知らせ

- リモコンの乾電池を交換したり、リセットボタンを押すと、リモコンの信号設定は「A」になります。再度、信号設定を切り換えてください。

こんなこともできます (つづき)

リモコンが使えないとき (応急運転)

- ◆乾電池が切れたときや、リモコンをなくしたときには、応急的に運転することができます。
- ◆「自動運転 (8・9 ページ)」と同じ内容の運転となります。風量は「自動」、風向は「標準風向」、温度は「標準温度」で運転されます。

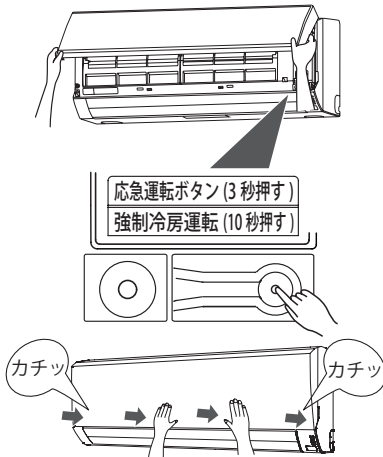

1 吸込グリルを開ける

- 吸込グリルの下部両端に手を掛け、引っ掛かるところまで手前へ引きます。(手を離しても吸込グリルは開いたままとなります。)

2 応急運転ボタンを約 3 秒間押し続ける

本体の運転ランプ (緑) が点灯します。

- 応急運転を開始します。

3 吸込グリルを閉める

- 吸込グリル下側の両端・中央部 (4 ヲ所) 押して閉めます。

停止するとき

もう一度、応急運転ボタンを約 3 秒間押し続ける

本体の運転ランプ (緑) が消灯します。

- 応急運転を停止します。

お願い

- エアコン停止中に、応急運転ボタンを約 10 秒間押し続けしないでください。[約 10 秒間押し続けると、エアコンの据え付け・移設時に専門業者が行う強制冷房運転になり、運転ランプ (緑) とタイマーランプ (橙) が同時に点滅します (室温に関係なく冷房運転を行います)。ふだんは使用しないでください。停止するときは、応急運転ボタンを約 3 秒間押し続けてください。]

ご使用上の知識

運転と性能について

暖房能力

- このエアコンは、インバーターの働きにより、外気温が低下すると圧縮機の回転数を上げ、能力の低下を防ぎますが、それでも暖房能力が不足する場合には他の暖房器具との併用をおすすめします。

自動霜取り運転

- 外気温が低く湿度が高いときに暖房・ランドリー運転を行うと、室外ユニットに霜が付き、暖房能力が低下します。このようなときはマイコンにより、霜取り運転が始まり、暖房・ランドリー運転がいったん止まります (室内・外ファンが停止します)。元の運転に戻るまでに約 4 ~ 15 分程度の時間がかかります。霜取り運転中は運転ランプ (緑) がおそい点滅をします。

OFF 時除霜

暖房・ランドリー運転を止めたときに室外ユニットに霜が付いていると、自動的に霜取り運転を行います。このとき室内ユニットの運転ランプ (緑) がおそい点滅をし、室外ユニットだけが数分間運転したあとに止まります。次回の運転時には、霜なし状態でスタートさせる快適機能です。

スタート機能

- 暖房運転で運転を開始した場合、運転開始から約 1 時間経過するまでは、お部屋を素早く暖めるために、自動的にリモコンの設定温度より約 2℃高めで運転します。(1 時間を経過したら、リモコンの設定通りの温度に戻ります。)

温度・湿度の範囲について

ご使用になれる温度・湿度の範囲は、次の表のとおりです。

冷房運転 除湿運転	外気温 約 21 ~ 43℃
	室内湿度 約 80%以下 高い湿度の中で長時間運転すると、エアコンの表面に露が付き、滴下することがあります。
暖房運転	外気温 約 24℃以下

- 左記使用範囲より高い温度で運転すると、自動保護装置が働き、運転を停止することがあります。また、冷房・除湿運転の場合、左記使用範囲より低い温度で運転すると、熱交換器が凍り、水漏れなど故障の原因になることがあります。

- エアコンは、お部屋の冷房・暖房・除湿以外の目的にご使用にならないでください。

知っておいていただきたいこと

◆故障を防ぐために必ずお読みください。

使用上のお願い

エアフィルターを入れて運転してください。
入れないで運転すると機械が汚れ、故障の原因になります。

吸込口・吹出口をふさがないでください。
障害物があると性能が低下したり、正常な運転ができず、故障の原因になります。

エアコンのそばにストーブなどを置かないでください。
熱の影響で室内ユニットが変形することがあります。

揮発性・可燃性のものは使わないでください。
アルコール、ベンジン、シンナー、みがき粉などで拭いたり、室内ユニットの近くで液状殺虫剤、ヘアスプレーを使用すると、破損や故障の原因になります。

室外ユニットの周辺はキレイに保ち、物などを置かないようにしてください。
落ち葉等があると、小動物や虫などが侵入して、内部の電気部品に触れると、故障の原因になります。

据え付け上のお願い（移設工事には、必要な実費がかかります。）

次の場所での据え付けは避けてください。

- 海浜地区など塩分の多い場所
- 温泉地帯など硫化ガスの発生する場所
- 機械油が多い所
- 油煙、蒸気、チリ、ホコリ、腐食性ガスの排出される所
- 動物の尿がかかったり、アンモニアの発生する所
- 小動物や虫などのすみかになるような所
- 積雪により室外ユニットの吸込口や吹出口がふさがれる場所（防雪の処理が必要となります）

室内・室外ユニットからの排水は、隣家などの迷惑にならないように水はけの良い所にしてください。

暖房・ランドリー運転のときには、室外ユニットから水が出ます。また冷房・除湿・ランドリー運転のときには、接続バルブに水が付き室外ユニットから流れ出すことがあります。

室内ユニットおよびリモコンは、テレビやラジオから 1m 以上離してください。

また、電源は必ずエアコン専用のコンセントをお使いください。テレビやラジオに映像の乱れや雑音が入る場合があります。

室内ユニットの吹出口は、火災警報器から 1.5m 以上離してください。

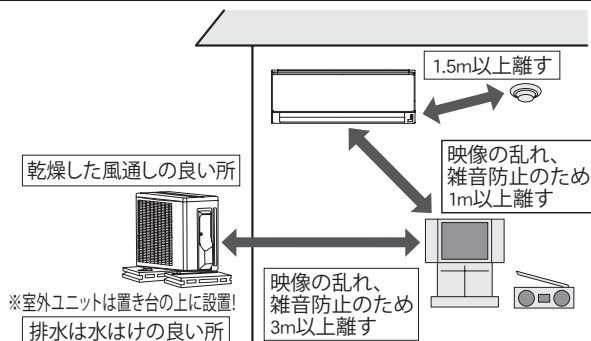

騒音にもご配慮を

- 据え付けに当たっては、エアコンの重量に十分耐える場所で、騒音や振動が増大しないような場所をお選びください。
- 室外ユニットの吹出口からの温風や冷風、騒音が隣家の迷惑にならないような場所をお選びください。
- 室外ユニットの吹出口の近くに物を置くと、機能低下や騒音増大のもとになりますので、吹出口付近には障害物を置かないでください。
- エアコンをご使用中異音がする場合は、お買い上げの販売店にご相談ください。

上手な使いかた

◆エアコンの上手な活用法です。

■ 窓やドアは必要時以外は閉めて
冷気や暖気が逃げないように窓やドアは必要な時以外は閉めてください。

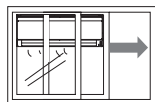

■ 熱の侵入や発生を少なく
冷房運転時、直射日光の当たる窓にはカーテンを引くか、ブラインドをおろしてください。

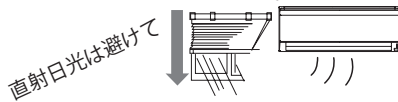

■ 室内温度は適温に
冷やしすぎ、暖めすぎは健康上よくありません。また、電気のムダ使いにもなります。

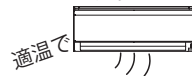

■ 室内温度はムラのないように
室温のムラが少なくなるように、左右方向の風向きを調節してください。

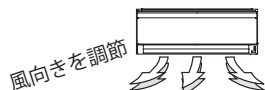

■ タイマーを有効に
タイマーを使って必要な時間だけ運転してください。

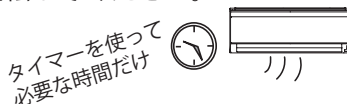

■ エアフィルターの清掃はこまめに
エアフィルターの目詰まりは風の流れを悪くし、冷・暖房効果を弱めます。



こんなこともできません、ご使用上の知識、知っておいていただきたいこと

上手な使いかた

故障かな？と思ったら

◆次のような状態は、故障ではありません。

	こんなとき	故障ではありません
ランプが点滅する	運転ランプ（緑）がおそい点滅をする （自動霜取り運転・内部クリーン運転） 運転 <input type="checkbox"/> タイマー <input type="checkbox"/> パワー選択 <input type="checkbox"/> イオン <input type="checkbox"/>	暖房・ランドリー運転時、外気温が低く湿度が高い場合、室外ユニットに霜が付きます。その霜を溶かすために、自動霜取り運転をしています。 ⇒4～15分程度お待ちください。 22ページ 暖房・ランドリー運転を止めたときに室外ユニットに霜が付いていると、自動霜取り運転を行ってから停止します。（OFF時除霜） ⇒数分間運転したあとに自動的に停止します。 22ページ 冷房・除湿運転時〔自動運転時（8・9ページ）を含む〕室外ユニットの運転時間の合計が10分を超えてからエアコンを停止すると、自動的に内部クリーン運転を行ってから停止します。 ⇒約90分運転したあとに自動的に停止します。内部クリーン運転を働かせたくない場合は、設定を取り消してください。 17ページ
	運転ランプ（緑）とタイマーランプ（橙）が交互に点滅する 運転 <input type="checkbox"/> タイマー <input type="checkbox"/>	運転中に停電などによりいったん電源が切れると交互点滅します。 ⇒再度リモコンで運転を開始すると交互点滅は止まります。
運転しない・停止しない	すぐ運転しない	運転停止後すぐに再運転した場合や、電源プラグをコンセントに差し込んだ場合、室外ユニットは約3分間運転しません。これはエアコンが故障するのを防ぐためです。 ⇒3分程度お待ちください。
	暖房・ランドリー運転を停止しても室外ユニットが停止しない	暖房・ランドリー運転を止めたときに室外ユニットに霜が付いていると、自動的に霜取り運転を行ってから停止します。このとき、運転ランプ（緑）がおそい点滅をします。（OFF時除霜） ⇒数分間運転したあとに自動的に停止します。 22ページ
	冷房・除湿運転を停止してもエアコンが停止しない	冷房・除湿運転時〔自動運転時（8・9ページ）を含む〕室外ユニットの運転時間の合計が10分を超えてからエアコンを停止すると、自動的に内部クリーン運転を行ってから停止します。このとき、運転ランプ（緑）がおそい点滅をします。 ⇒約90分運転したあとに自動的に停止します。内部クリーン運転を働かせたくない場合は、設定を取り消してください。 17ページ
風が弱い・風が止まる	暖房運転を開始したとき風が弱い	エアコン内部が温まるまでごく弱い風で運転します。 ⇒3～5分程度お待ちください。 8ページ
	暖房運転のとき風が弱い	室温が設定温度より高くなると、室外ユニットが停止するとともに室内ユニットはごく弱い風で運転します。 ⇒お部屋を暖めたいときは、設定温度を室温より高くしてください。 8ページ
	暖房・ランドリー運転のとき風が止まる	運転ランプ（緑）がおそい点滅をしているときは、自動霜取り運転をしています。 ⇒4～15分程度お待ちください。 22ページ
	除湿・ランドリー運転のとき風が弱い・止まる	除湿・ランドリー運転のときは、ごく弱い風で運転します。お部屋の湿度調整のために室内ファンが止まることがあります。 8・9・14ページ
	冷房運転のとき風が止まる	室外ユニットの運転よりも遅れて室内ファンが運転を開始したり、室外ユニット停止時に室内ファンを停止することがあります。これは、省エネファン機能が働いているためです。 ⇒室内ファンを止めたくないときは、省エネファン機能を取り消してください。（風量自動時は取り消すことはできません） 18ページ
自動運転のとき風が弱い	監視運転になるとごく弱い風で運転します。 8・9ページ	
音がする	運転中や運転停止直後、水の流れるような音がする（「シュルシュル」「ザーザー」など）	エアコン内部の液（冷媒）が流れる音です。
	運転直後の音が大きい（「シュルシュル」「ザーザー」など）	エアコン内部の液（冷媒）が流れる音です。
	「ピシッ」という音がする	温度変化により、樹脂部品などがわずかに伸縮するために発生する音です。
	暖房・ランドリー運転中に「ブシュー」という音がする	自動霜取り運転が働いたときにする音です。 22ページ

こんなとき		故障ではありません
音がする	「ポコポコ」という音がする	高層住宅や高気密住宅などで換気扇を使用したときや、外に強い風が吹いているときに、ドレンホース内に空気が流れる音です。 ⇒対応部品（別売品）を用意しておりますので、当社コールセンターにご相談ください。 裏表紙
	「シャー」という音がする	プラズマイオン機能動作中に、音が発生することがあります。 ⇒就寝時など音が気になる場合は、プラズマイオン機能を解除してください。 12ページ
霧・湯気が出る	冷房・除湿・ランドリー運転中に室内ユニットの吹出口から霧（煙のように見える）が出る	エアコンから吹き出した冷風でお部屋の空気が冷やされて霧状に見えるためです。
	暖房・ランドリー運転中に室外ユニットのファンが停止し、湯気が出る	自動霜取り運転で溶けた水や湯気が出てくるためです。 22ページ
水が出る	暖房・ランドリー運転中に室外ユニットから水が出る	自動霜取り運転で溶けた水が出ます。 22ページ
	冷房・除湿・ランドリー運転中に室外ユニットから水が出る	冷えた接続バルブに水が付き、流れ出ます。
風がにおう		室内ユニット内部に吸着したお部屋のおい（壁やじゅうたん、家具、衣類などにしみこんでいるにおい）やタバコのおいなどが出てくるためです。 ⇒異常ではありませんが、気になる場合はお買い上げの販売店または当社コールセンターにご相談ください。
		プラズマイオン機能動作中に、プラズマイオンのにおいを感じる場合があります。 ⇒気になる場合は、プラズマイオン機能を解除してください。 12ページ
プラズマイオン発生器の中が光る		部屋が暗い場合、風の吹出し口から淡い紫色の光が見えることがあります。これは、プラズマイオン機能動作時の放電によるものです。
設定温度より高くなる		暖房運転で運転を開始した場合、運転開始から約1時間経過するまでは、お部屋を素早く暖めるために、自動的にリモコンの設定温度より約2℃高めまで運転します。（スタート機能） ⇒約1時間後にリモコンの設定通りの温度に戻ります。 22ページ
湿度が下がらない		お部屋や屋外の状況によっては湿度が下がらないことがあります。（お部屋や屋外の湿気が多いとき、室温が低いときなど） ⇒温度設定を室温より低くしてお使いください。 8・9ページ

◆次のようなときは、もう一度確認してください。

こんなとき	確認してください
運転しない・途中で止まる	<ul style="list-style-type: none"> ●タイマーが働いていませんか。15・16ページ ●電源プラグがコンセントからはずれていませんか。 ●配電盤のブレーカーまたはヒューズが切れていませんか。 ●漏電しゃ断器が働いていませんか。 ●停電ではありませんか。
よく冷えない・よく暖まらない	●温度調節のしかたが間違っていないですか。 8ページ
	<ul style="list-style-type: none"> ●エアフィルターや空気清浄フィルターが汚れていませんか。 ●エアコンの吸込口、吹出口を障害物でふさいでいませんか。 ●お部屋の窓や戸が開いていませんか。 ●冷房運転のとき、日光が室内に差し込んでいたり、室内の熱源や在室人数が多すぎたりしていませんか。
	●除湿・ランドリー運転になっていませんか。 8・9・14ページ
	●省パワー運転になっていませんか。 13ページ
	●風量設定が「微風」または「静音」になっていませんか。 9ページ
	●お部屋や屋外の温度・湿度が使用範囲外ではありませんか。 22ページ
リモコンを操作しても運転しない・リモコンの操作と異なる運転をする	<ul style="list-style-type: none"> ●リモコンの乾電池が消耗していませんか。6・7ページ ●乾電池の⊕⊖が逆になっていませんか。6ページ ●リモコンの混信を防ぐ設定になっていませんか。 ⇒再度、設定してください。 21ページ

故障かな？と思ったら

故障かな？と思ったら（つづき）

◆次のようなときは、もう一度確認してください。

こんなとき	確認してください
停電したとき	<ul style="list-style-type: none"> ●運転中に停電したときは、すべての運転が停止します（タイマー設定も取り消されます）。運転を再開する場合は、再度リモコンで運転しなおしてください。 ●運転中に停電などにより、いったん電源が切れると、運転ランプ（緑）とタイマーランプ（橙）が交互に点滅します。リモコンで運転を開始すると、交互点滅は止まります。
運転中に誤動作する	<ul style="list-style-type: none"> ●雷やカー無線などにより誤動作する場合があります。誤動作した場合は、一度電源プラグを抜き、再度電源プラグをコンセントに差し込み、リモコンで運転を開始してください。 ただし、落雷のおそれがあるときは、リモコンで運転を停止し、エアコンには触らないでください。

修理を依頼される前に

「故障かな？と思ったら」（24～26ページ）をお調べになり、それでもなお具合の悪いときや、運転ランプ（緑）とタイマーランプ（橙）の両方が点滅、またはタイマーランプ（橙）のみが点滅しているときは、点検・修理が必要です。運転を停止し、電源プラグをコンセントから抜いて、お買い上げの販売店にご連絡ください。（その際、それぞれのランプの点滅回数をお知らせください。）

保証とアフターサービス（裏表紙）

運転ランプ（緑）、 タイマーランプ（橙）が点滅	運 転 <input type="checkbox"/> タイマー <input type="checkbox"/> パワー選択 <input type="checkbox"/> イオン <input type="checkbox"/>	タイマーランプ（橙）が点滅	運 転 <input type="checkbox"/> タイマー <input type="checkbox"/> パワー選択 <input type="checkbox"/> イオン <input type="checkbox"/>
----------------------------	---------------------------------------------------------------------------------------------------------------------------------	---------------	---------------------------------------------------------------------------------------------------------------------------------

※運転ランプ（緑）のみが点滅しているときは、自動霜取り運転（22ページ）または内部クリーン運転（17ページ）を行っています。故障ではありません。

長期使用製品安全表示について

長期使用製品安全表示制度に基づく本体表示について

（本体への表示内容）

※経年劣化により危害の発生が高まるおそれがあることを注意喚起するために、電気用品安全法で義務付けられた以下の表示を本体の銘板の中に行っています。

【製造年】（室内ユニット本体の銘板の中に）
（西暦4桁で表示してあります。）

■標準使用条件 JIS C 9921-3 ルームエアコンディショナの設計上の標準使用期間を設定するための標準使用条件による

※【設計上の標準使用期間】10年設計上の標準使用期間を超えてお使いいただいた場合は、経年劣化による発火・けが等の事故に至るおそれがあります。

（設計上の標準使用期間とは）

※運転時間や温湿度など、右の標準的な使用条件に基づく経年劣化に対して、製造した年から安全上支障なく使用することができる標準的な期間です。

※設計上の標準使用期間は、無償保証期間とは異なります。また、一般的な故障を保証するものでもありません。

●設置状況や環境、使用頻度が右記の条件と異なる場合、または本来の使用目的以外でご使用された場合は、設計上の標準使用期間より短い期間で経年劣化による発火・けが等の事故に至るおそれがあります。

環境条件	電源電圧	製品の定格電圧による	
	周波数	50Hz または 60Hz	
	冷房	室内	温度：27℃（乾球温度）、湿度：47%（湿球温度 19℃）
		室外	温度：35℃（乾球温度）、湿度：40%（湿球温度 24℃）
	暖房	室内	温度：20℃（乾球温度）、湿度：59%（湿球温度 15℃）
		室外	温度：7℃（乾球温度）、湿度：87%（湿球温度 6℃）
設置条件	製品の据付説明書による標準設置		
負荷条件	住宅	木造平屋、南向き和室、居間	
	部屋の広さ	製品能力に見合った広さの部屋（畳数）	
想定時間	1年間の使用日数	東京モデル 冷房：6月2日から9月21日までの112日間 暖房：10月28日から4月14日までの169日間	
		1日の使用時間 冷房：9時間/日 暖房：7時間/日	
	1年間の使用時間	冷房：1,008時間/年 暖房：1,183時間/年	

仕様

◆このエアコンの仕様は以下のとおりです。

形名		室内	AS-V22B-W	AS-V25B-W	AS-V28B-W	AS-V40B-W	AS-V56B2W	AS-V63B2W	AS-V71B2W	
		室外	AO-V22B	AO-V25B	AO-V28B	AO-V40B	AO-V56B2	AO-V63B2	AO-V71B2	
種類		冷房・暖房兼用セパレート形 (インバーター)								
電源		単相 100V 50/60Hz				単相 200V 50/60Hz				
冷房面積 の目安	鉄筋アパート南向き洋室	m ²	15	17	19	28	39	43	49	
	木造南向き和室	m ²	10	11	13	18	25	29	32	
暖房面積 の目安	鉄筋アパート南向き洋室	m ²	10	13	16	23	30	32	39	
	木造南向き和室	m ²	8	10	13	18	24	26	31	
冷房	能力		kW	2.2 (0.8 ~ 3.1)	2.5 (0.8 ~ 3.5)	2.8 (0.8 ~ 3.6)	4.0 (0.9 ~ 4.3)	5.6 (0.9 ~ 5.8)	6.3 (0.9 ~ 6.5)	7.1 (0.9 ~ 7.3)
	消費電力		W	450 (130 ~ 800)	495 (130 ~ 970)	590 (130 ~ 980)	1,160 (150 ~ 1,360)	1,980 (150 ~ 2,140)	2,170 (130 ~ 2,400)	2,835 (130 ~ 3,000)
	運転電流		A	4.9	5.3	6.3	12.0	10.2	11.0	14.3
	運転音	室内	dB	42	44	44	46	48	52	52
室外		dB	44	46	47	50	53	54	56	
暖房	能力		kW	2.2 (0.8 ~ 4.9)	2.8 (0.8 ~ 5.4)	3.6 (0.8 ~ 5.8)	5.0 (0.9 ~ 6.5)	6.7 (0.9 ~ 8.7)	7.1 (0.9 ~ 9.3)	8.5 (0.9 ~ 10.6)
	消費電力		W	375 (120 ~ 1,500)	500 (120 ~ 1,500)	685 (120 ~ 1,500)	1,200 (140 ~ 2,000)	1,850 (140 ~ 2,940)	1,910 (140 ~ 3,000)	2,875 (140 ~ 4,000)
	運転電流 (最大)		A	4.1 (15.0)	5.3 (15.0)	7.2 (15.0)	12.4 (20.0)	9.4 (15.0)	9.6 (15.0)	14.5 (20.0)
	運転音	室内	dB	43	45	45	46	50	51	52
室外		dB	42	45	46	49	55	55	57	
通年エネルギー消費効率 (APF)			6.7	6.7	6.7	5.7	5.0	5.0	4.5	
区分名			A	A	A	C	F	F	G	
外形寸法 (高さ×幅×奥行)	室内	cm	29.3 × 79.0 × 24.9							
	室外	cm	54.0 × 79.0 × 29.0		62.0 × 79.0 × 29.0		54.0 × 79.0 × 29.0		62.0 × 79.0 × 29.0	
製品重量 (総質量)	室内	kg	9				9.5		10	
	室外	kg	29	32	36	32	34	39		
付属品			リモコン (1 個)、単 4 形アルカリ乾電池 (2 本)、空気清浄フィルター (2 枚)							

- この仕様の数値は 50Hz、60Hz 共通です。
- 電気特性、性能については JIS (日本工業規格) にもとづいた数値です。
- 運転音は反響の少ない無響室で測定した数値です。実際に据え付けた状態で測定すると、周囲の騒音や反響を受け、表示数値より大きくなるのが普通です。(運転音は室内ユニットを強風運転した場合と、室外ユニットを定格能力で運転した場合の数値です。)
- リモコンで停止したときの消費電力は、0.8W です。

廃棄時のご注意

2001 年 4 月施行の家電リサイクル法では、お客さまがご使用済みのルームエアコンを廃棄される場合に、収集・運搬料金と再商品化の料金をお支払いいただき、対象品を販売店や市町村に適正に引き渡すことが求められています。

故障かな?と思ったら、修理を依頼される前に、長期使用製品安全表示について、仕様

保証とアフターサービス

◆必ずお読みください。

保証書（別添）

- 保証書は必ず販売店からお受け取りください。
- 販売店名、お買い上げ年月日などの記入をお確かめになり、保証書内容をよくお読みいただき、大切に保存してください。
- 保証期間
お買い上げ日から冷媒回路については5年間、その他の部分については1年間。

保証期間中は

- 保証書の規定にしたがって、販売店が修理をさせていただきます。（保証書がありませんと、保証期間中でも代金を請求される場合があります。）

保証期間経過後は

- 診断をして修理すればご使用できる場合には、ご希望により有料にて修理させていただきます。（出張診断のみでも料金がかかることがあります。）

修理料金の仕組み

- 技術料…診断・修理・調整・点検などの費用です。
- 部品代…修理に使用した部品および補助材料代です。
- 出張料…製品のある場所へ技術者を派遣する費用です。

補修用性能部品の保有期間

- エアコンの補修用性能部品の保有期間は製造打ち切り後10年間です。補修用性能部品とは、その製品の機能を維持するために必要な部品です。

修理を依頼されるときは

- 「故障かな?と思ったら」「修理を依頼される前に」(24～26ページ)をお調べになり、それでもなお具合の悪いときは、運転を停止し、電源プラグを抜いてからお買い上げの販売店にご連絡ください。
- ご連絡いただきたい内容

- 形名…本体下面の銘板(4ページ)に記載
- 故障状態…できるだけ詳しく

本体のタイマーランプ(橙)と運転ランプ(緑)が点滅しているときは、それぞれのランプの点滅回数をお知らせください。

- お買い上げ年月日…保証書に書いてあります。
- お名前、ご住所(付近の目印なども)
- 電話番号
- 訪問ご希望日…ご都合の悪い日も

コールセンター

修理・お取り扱い・お手入れなどのご相談は、まずお買い上げの販売店へお申し付けください。転居や贈答品などでお困りの場合は、下記コールセンターへご相談ください。

修理のご依頼を集中してお受けします。

 **0120-089-888** 受付時間(年中無休)
平日…9:00～19:00
土・日・祝・当社休業日…9:00～18:00
フリーダイヤル® FAX 0120-070-220
(フリーダイヤル)

フリーダイヤルは、IP電話からはご利用になれませんので下記の電話番号へおかけください。

☎ 044-861-7700 (代)

技術のご相談をお受けします。

 **0570-089-333** 受付時間(年中無休)
9:00～18:00
ナビダイヤル® FAX 0120-070-247
(フリーダイヤル)

ナビダイヤルは、PHSおよびIP電話からはご利用になれませんので下記の電話番号へおかけください。

☎ 044-857-3000 (代)

- ナビダイヤルの通話料は、全国一律です。電話番号は変更になることがあります。

インターネット…修理受付、技術相談についてお受けします。

URL <http://www.fujitsu-general.com/jp/support/>

〒213 8502 川崎市高津区末長1116番地

愛情点検		長年ご使用のエアコンの点検を!	その他の点検項目
	このような症状はありませんか?	<ul style="list-style-type: none"> ●電源コードやプラグが異常に熱い。 ●電源プラグが変色している。 ●焦げ臭いにおいがする。 ●ブレードが頻繁に落ちる。 ●架台(置き台)や吊り下げ等の取付部品が腐食していたり、取り付けがゆるんでいる。 ●室内ユニットから水漏れがする。 	<ul style="list-style-type: none"> ●電源コードに破れがある。 ●運転音が異常に大きい。 ●運転スイッチやボタンの操作が不確実。 ●その他の異常や故障がある。
<p>ご使用の中止 このようなときは、故障や事故防止のため、すぐに運転を中止し、電源プラグを抜いて、お買い上げの販売店または当社コールセンターに点検修理をご相談ください。</p>			
<p>※エアコンの補修用性能部品の保有期間は製造打ち切り後10年です。</p>			

お客様へ…おぼえのため、お買い上げ日、販売店名を記入されると便利です。

お買い上げ日	年 月 日
販売店名	TEL

株式会社 富士通ゼネラル

〒213 8502 川崎市高津区末長1116番地