

ルームエアコン

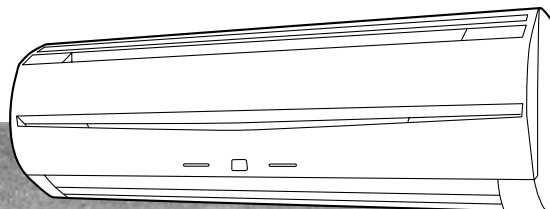

室内ユニット
AS40NPE
 (室外ユニット AO40NPE)

室内ユニット
AS28NPE
 (室外ユニット AO28NPE)

室内ユニット
AS25NPE
 (室外ユニット AO25NPE)

室内ユニット
AS22NPE
 (室外ユニット AO22NPE)

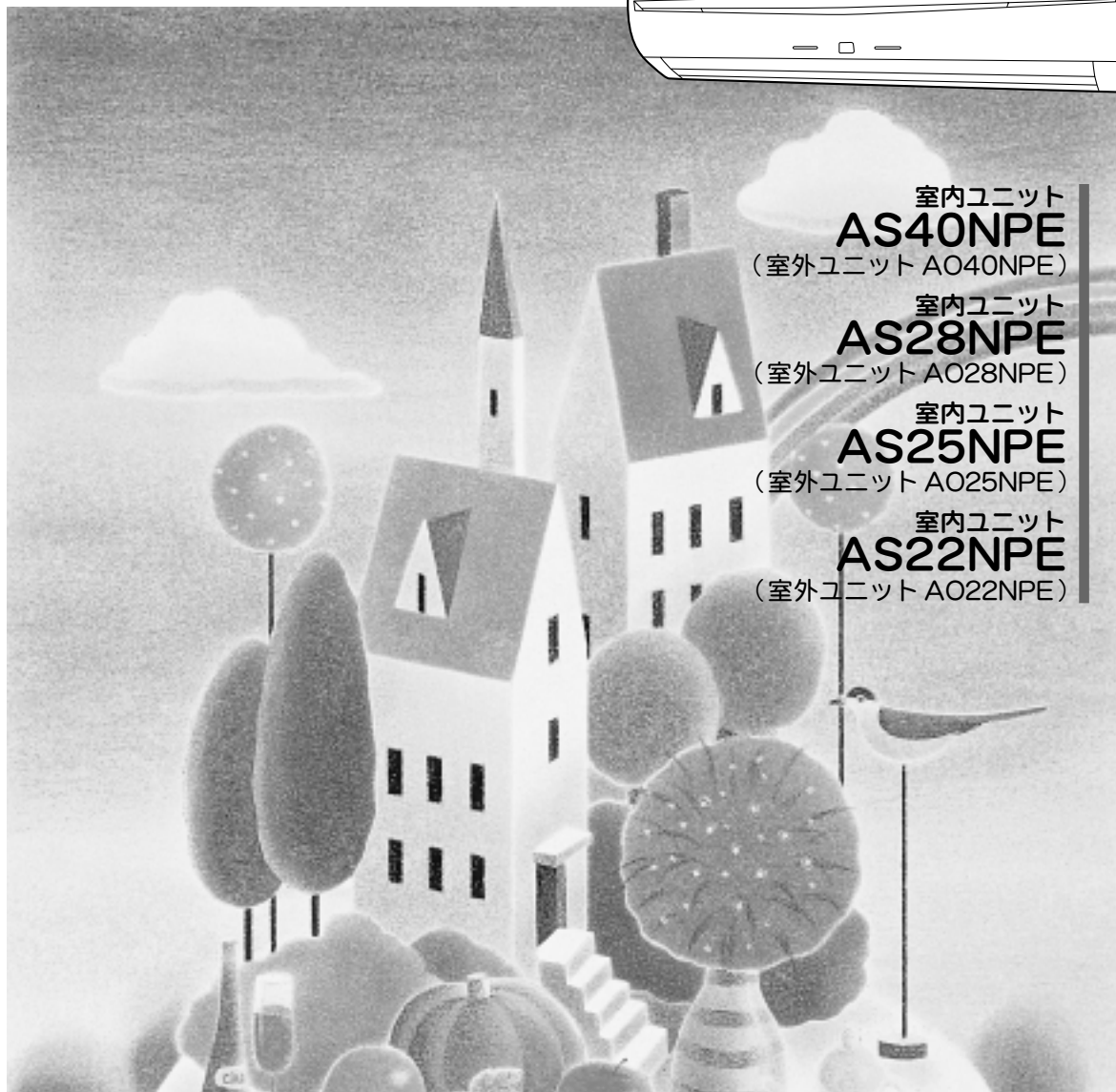

正しくお使いいただくために、
 ご使用前にこの「取扱説明書」をよくお読みください。
 ご使用中にわからないことや不具合が生じたときにお役に立ちます。
 特に、安全上のご注意は必ず読んで正しくお使いください。
 お読みになった後は、お使いになる方がいつでも見られるところに
 「保証書」とともに必ず保存してください。
 ●据付けや取りはずしには、専門技術が必要です。
 必ずお買上げの販売店にご相談ください。

特長

一年中使うエアコンだから
より使いやすく、快適に……。

DCインバーター

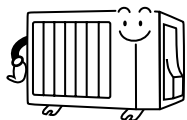

エアコンの心臓部である圧縮機にDCモーターを採用したことで、ムダを省いた効率の良い運転をします。

自動運転



16
ページ

運転の種類と温度を自動的に選ぶので、簡単な操作で運転できます。

省パワー運転



23
ページ



最大パワーを2段階に切り換えることができます。小さなパワーで経済的な運転をしたいときに便利な機能です。

内部乾燥運転



25
ページ

室内ユニット内部を乾燥させ、カビや雑菌の繁殖を抑えます。

着脱可能な吸込グリル

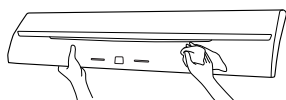

28
ページ

吸込グリルを取り外すことができるので、お手入れが簡単にできます。



目次

ご使用の 前に

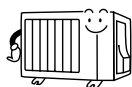

安全上のご注意	4
知っておいていただきたいこと	8
上手な使い方	9
各部の名前と働き	10
準備	14

運転の しかた

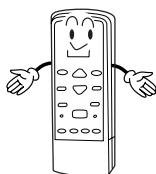

自動運転	16
手動運転（暖房・冷房・ドライ・送風）	18
自然風運転	20
風向調節	21

便利な 機能



スイング風向	22
省パワー運転	23
ダッシュ運転	24
内部乾燥運転	25
切タイマー・入タイマー	26
リモコンが使えないとき	27

お手入れ

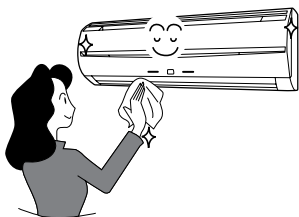

日常のお手入れ	28
吸込グリルの取りはずし方・取付け方	29
空清脱臭フィルターの取付け方	30
空清脱臭フィルターのお手入れ	31
シーズン前後のお手入れ	31

困ったとき など



修理を依頼される前に	32
ご使用上の知識	34
アフターサービス	35
仕様	裏表紙

ご使用の
前に

運転の
しかた



便利な
機能

お手入れ

困ったとき
など

安全上のご注意

- ご使用の前に、この「安全上のご注意」をよくお読みのうえ、正しくお使いください。
- この項目は、いずれも安全に関する内容ですので、必ず守ってください。
- 「警告」「注意」の意味は次のようになっています。

 警告	取扱いを誤った場合、使用者が死亡または重傷を負う可能性が想定されるもの。
 注意	取扱いを誤った場合、使用者が傷害を負う危険が想定されるものおよび物的損害のみの発生が想定されるもの。

絵表示について



△記号は、警告・注意を告げるものです。



⊘記号は、禁止の行為を告げるものです。記号の中や近くの絵は具体的な禁止内容を表しています。(左図の場合は、分解や修理・改造の禁止)



●記号は、行為を強制したり指示する内容を告げるものです。記号の中の絵は具体的な指示内容を表しています。(左図の場合は、電源プラグをコンセントから抜いてください)

据付け時

警告

据付けは、お買上げの販売店にご依頼を

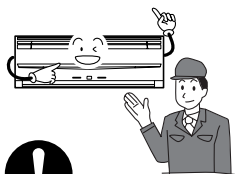

- ご自分で据付け工事をされ不備があると、水漏れや感電・火災の原因となります。



電源は必ずエアコン専用のコンセントをお使いください

- エアコンのコンセントを他の電気機器と共用すると電源の容量が不足し、火災の原因となります。



エアコンを移設する場合は、お買上げの販売店にご相談を



- 移設工事に不備があると、水漏れや感電・火災の原因となります。

注意

アースを取り付けて

- 対地電圧が 150 ボルトを超える電源で使用する場合にあっては、必ずアースを取り付け、その他の場合にあっては、できるだけアースを取り付けて使用してください。
- アース線は、ガス管、水道管、避雷針、電話のアース線に接続しないでください。
ガス管：爆発や引火の危険
水道管：アースの役目をしない
避雷針、電話のアース線：落雷のとき危険
- アースが不完全な場合は感電の原因となることがあります。
- アースは、アース接続用ネジにつないでください。
- アースは感電防止の他に、テレビ、ラジオに入る雑音を防ぐ効果もあります。



据付け時

⚠注意

漏電遮断器を取り付けて

- 据付場所によっては漏電遮断器の取付けが法規で義務づけられています。お買上げの販売店または電気工事店にご相談ください。
- 漏電遮断器がないと、感電の原因となることがあります。



可燃性ガスが漏れる恐れのある所へは据え付けしないで



- 万一ガスが漏れてエアコンの周囲にたまると、発火の原因となることがあります。

室内外機の下に他の電気製品や家財などを置かないで



- 水滴が滴下することがあり、汚損や故障の原因となることがあります。



ご使用时

⚠警告

吹出口や吸込口に指や棒などを入れないで

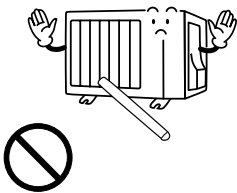

- 内部でファンが高速回転していますので、ケガの原因となります。
- 特に、お子様にご注意ください。



長時間冷風を身体に当てたり冷やし過ぎたりしないで

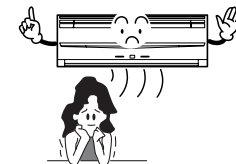

- 体調悪化、健康障害の原因となります。
- 特に、就寝時や乳幼児、お年寄り、病気の方などがいる場合にはご注意ください。



電源プラグはホコリが付着していないか確認し、ガタツキのないように刃の根元まで確実に差し込んで

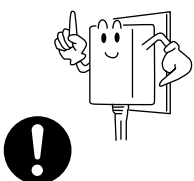

- ホコリが付着していたり、差込みが不完全な場合やコンセントがゆるい場合は、火災・感電の原因となります。



電源コードの改造や延長コードの使用、タコ足配線はしないで

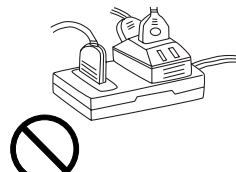

- 火災・感電の原因となります。



電源コードを破損しないようにご注意ください



- 電源コードは、束ねたり、重い物を乗せたり、引っ張ったりすると破損することがあります。傷んだまま使用すると、火災・感電の原因となります。



電源プラグの抜き差しにより、エアコンの停止や運転をしないで

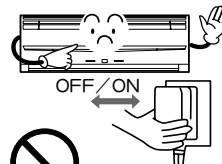

- 火災・感電の原因となります。



安全上のご注意 (つづき)

ご使用時

⚠警告

異常時（こげ臭い等）はすぐに運転を停止して電源プラグを抜き、お買上げの販売店または当社サービス窓口にご連絡を



- 異常のまま運転を続けると、火災・感電の原因となります。

修理はお買上げの販売店にご依頼を

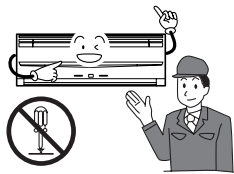

- ご自分で分解や修理をされ不備があると、火災・感電の原因となります。

エアコンが冷えない、暖まらない場合は、冷媒の漏れが原因のひとつとして考えられるので、お買上げの販売店にご相談を
冷媒の追加に伴う修理の場合は、修理の内容をサービスマンに確認して



- エアコンに使用されている冷媒は安全です。冷媒は通常漏れることはありませんが、万一、冷媒が室内に漏れ、ファンヒーター、ストーブ、コンロ等の火気に触れると有害な生成物が発生する原因となります。

⚠注意

運転中はときどき換気を

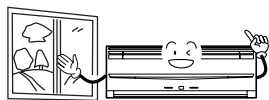

- 特に冬期にストーブなどと一緒に運転するときは、こまめに換気をしてください。
- 換気が不十分な場合は、酸素不足の原因となることがあります。

エアコンの風が直接当たる所に燃焼器具を置かないで

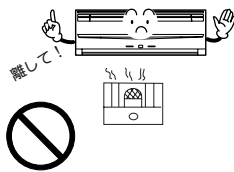

- 燃焼器具に風が当たると、不完全燃焼を起こしたり火災の原因となることがあります。

室外ユニットの上に乗ったり、物を乗せたりしないで

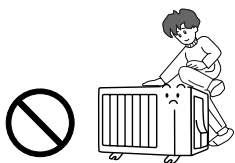

- 落下、転倒などにより、ケガの原因となることがあります。

エアコンの上に花瓶等の水の入った容器を乗せないで

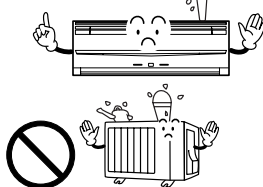

- 水がこぼれるとエアコン内部に浸水して電気絶縁が低下し、感電等の原因となることがあります。

エアコンを水洗いしないで

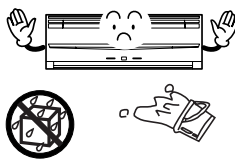

- 電気絶縁が悪くなり感電の原因となります。

濡れた手で本体のスイッチを操作しないで

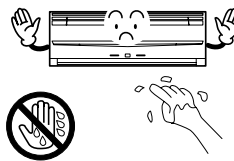

- 感電の原因となります。

電源プラグを抜くときにコードを引っ張らないで



- コードを引っ張って抜くと、芯線の一部が断線し、発熱発火の原因となります。

掃除やフィルター交換をするときは必ず運転を停止し、電源プラグも抜いて



- 内部でファンが高速回転していますのでケガの原因となります。

⚠️注意

犬や猫などの動物の飼育、植物の栽培、食品・精密機器・美術品の保存などの特殊な用途には使用しないで

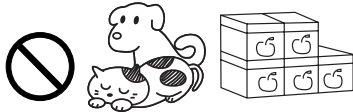

- 動物の正常な生育の障害や、品質劣化の原因となることがあります。
- この製品は一般家庭用です。これらの特殊な用途には使用しないでください。故障の原因となることがあります。

長期間の使用で据付台等が傷んでいないかご注意ください

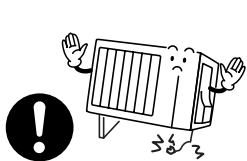

- 傷んだ状態で放置するとエアコンの落下につながり、ケガ等の原因となることがあります。

長期間ご使用にならない場合は、安全のため電源プラグを抜いて



- プラグにホコリがたまって、発煙・発火の原因となることがあります。

動植物に直接風が当たる場所には設置しないで

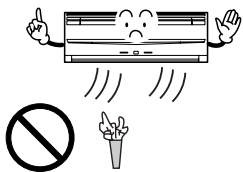

- 動植物に悪影響を及ぼす原因となることがあります。

幼児が誤って電池を飲み込まないようにご注意ください



- 電池を飲み込んだ場合は、すぐにはき出させるか、医師にご相談ください。健康を害する原因となります。

掃除のときなど吸込グリルの取付けは確実に

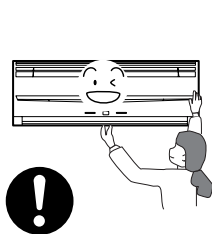

開閉作業中のグリル落下に注意!

- 取付けに不備があると吸込グリルが落下し、ケガの原因となることがあります。(P.29 ページ)

正しいアンペアのヒューズ以外は使用しないで

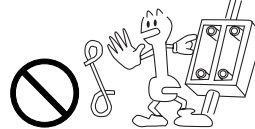

- ヒューズ以外は使用しないでください。火災の原因となることがあります。

接続バルブは、暖房運転時に熱くなるのでふれないで

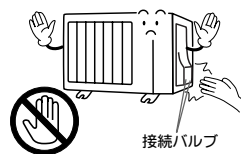

- 接続バルブに触れると火傷の原因となることがあります。

長期間リモコンを使用しない場合は電池を取り出して

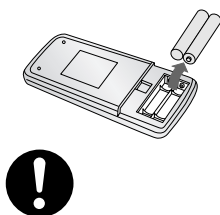

- 電池から液が漏れる場合があります。
- 漏れた液が皮膚についたり、目や口に入った場合は、すぐに水で洗い流してください。なお症状によっては、医師にご相談ください。

熱交換器に触らないで

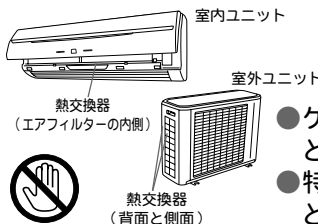

- ケガの原因となることがあります。
- 特に、掃除のときなどにご注意ください。

室内ユニット内部の清掃は、お買上げの販売店または当社サービス窓口にご相談を

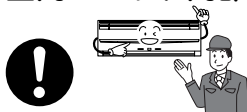

- 市販の洗浄剤などをご使用になると、場合によってはプラスチック部品が破損したり、排水経路の詰まりなどに至ることがあり、水漏れなどの故障や感電の原因となることがあります。

知っておいていただきたいこと

故障を防ぐために必ずお読みください。

使用上のお願い

エアフィルターを入れて運転をしてください。

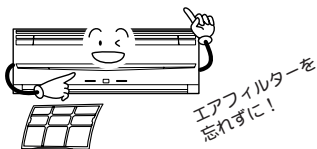

- 入れないで運転すると機械が汚れ、故障の原因となります。

吸込口・吹出口をふさがないでください。

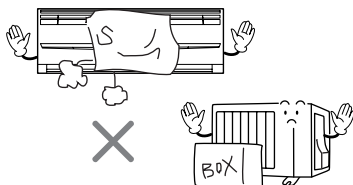

- 障害物があると性能が低下したり、正常な運転ができず、故障の原因となります。

エアコンのそばにストーブなどを置かないでください。

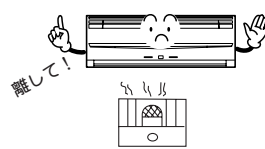

- 熱のため外装が変形することがあります。

据付け上のお願い（移設工事には、必要な実費がかかります。）

特殊な場所での据付けは販売店にご相談ください。

- 海浜地区で潮風の当たる場所、温泉地帯など硫化ガスの発生する場所、機械油の多い所などでご使用になる場合は、腐食などにより故障の原因となることがありますので、お買上げの販売店にご相談ください。

積雪が多い地域の設置にもご配慮を

- 室外機の吸込口や吹出口が雪でふさがれると、暖まりにくくなったり、故障の原因となることがあります。防雪の処置が必要となりますので、お買上げの販売店にご相談ください。

排気口、換気扇など蒸気、油煙、チリ、ホコリの排出される付近は避けてください。

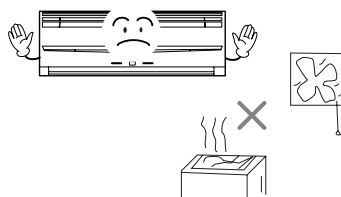

- 油煙のある場所や、工場などで油を多く使用している付近への据付けは避けてください。故障の原因となることがあります。

除湿水の処理しやすい所に据え付けてください。

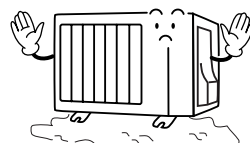

- 除湿水が隣家などの迷惑とならないようにしてください。
- 暖房運転のときには、室外ユニットから水が出ます。また冷房・ドライ運転のときには、接続バルブに水がつき、室外ユニットから流れ出すことがあります。

エアコン本体及びリモコンは、テレビやラジオから1m以上離してください。また、電源は必ずエアコン専用のコンセントをお使いください。

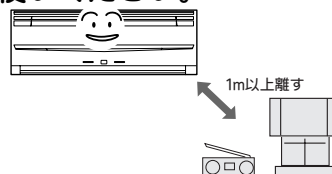

- テレビやラジオに映像の乱れや雑音が入る場合があります。

騒音にもご配慮を

- 据付けに当たっては、エアコンの重量に十分耐える場所で、騒音や振動が増大しないような場所をお選びください。
- エアコンの室外吹出口からの温風や騒音が隣家の迷惑にならないような場所をお選びください。
- エアコンの室外吹出口の近くに物を置くと、機能低下や騒音増大のもととなりますので、吹出口付近には障害物を置かないでください。
- エアコンをご使用中異常音がする場合は、お買上げの販売店にご相談ください。

上手な使い方

エアコンの上手な活用法です。

窓やドアは 必要以外は閉めて

冷気や暖気が逃げないように窓やドアは必要なとき以外は閉めてください。

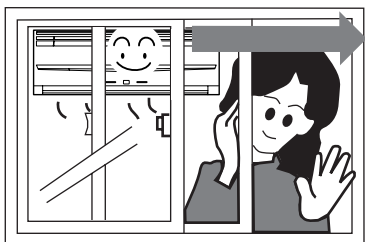

熱の侵入や発生を 少なく

冷房時、直射日光の当たる窓にはカーテンを引くか、ブラインドをおろしてください。

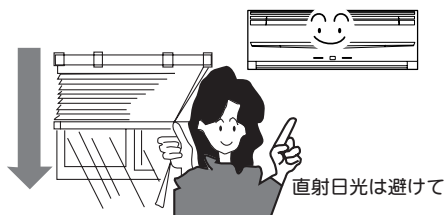

室内温度は適温に

冷やしすぎ、暖めすぎは健康上よくありません。また、電気のムダ使いにもなります。

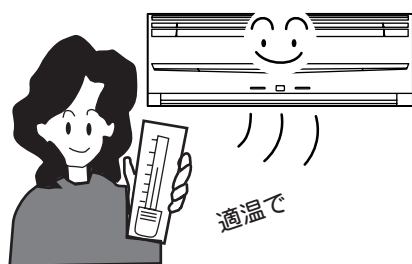

室内温度は ムラのないように

室温のムラが少なくなるように、上下、左右方向に風向きを調節してください。

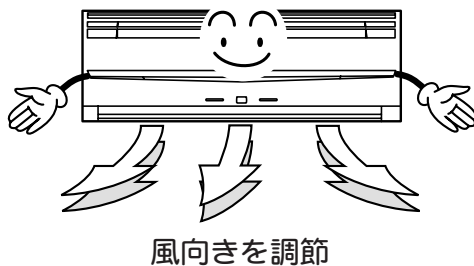

タイマーを有効に

タイマーを使って必要な時間だけ運転してください。

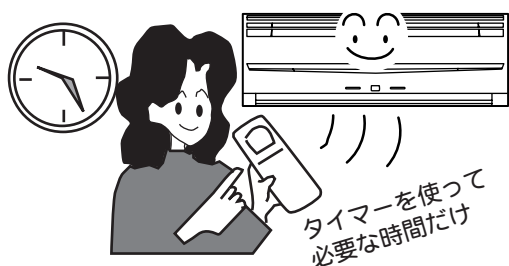

エアフィルターの 清掃はこまめに

エアフィルターの目詰まりは風の流れを悪くし、冷・暖房効果を弱めます。



各部の名前と働き

正しくお使いいただくために、各部の名前と位置を確認してください。
詳しくは  内のページをご覧ください。

室内ユニット

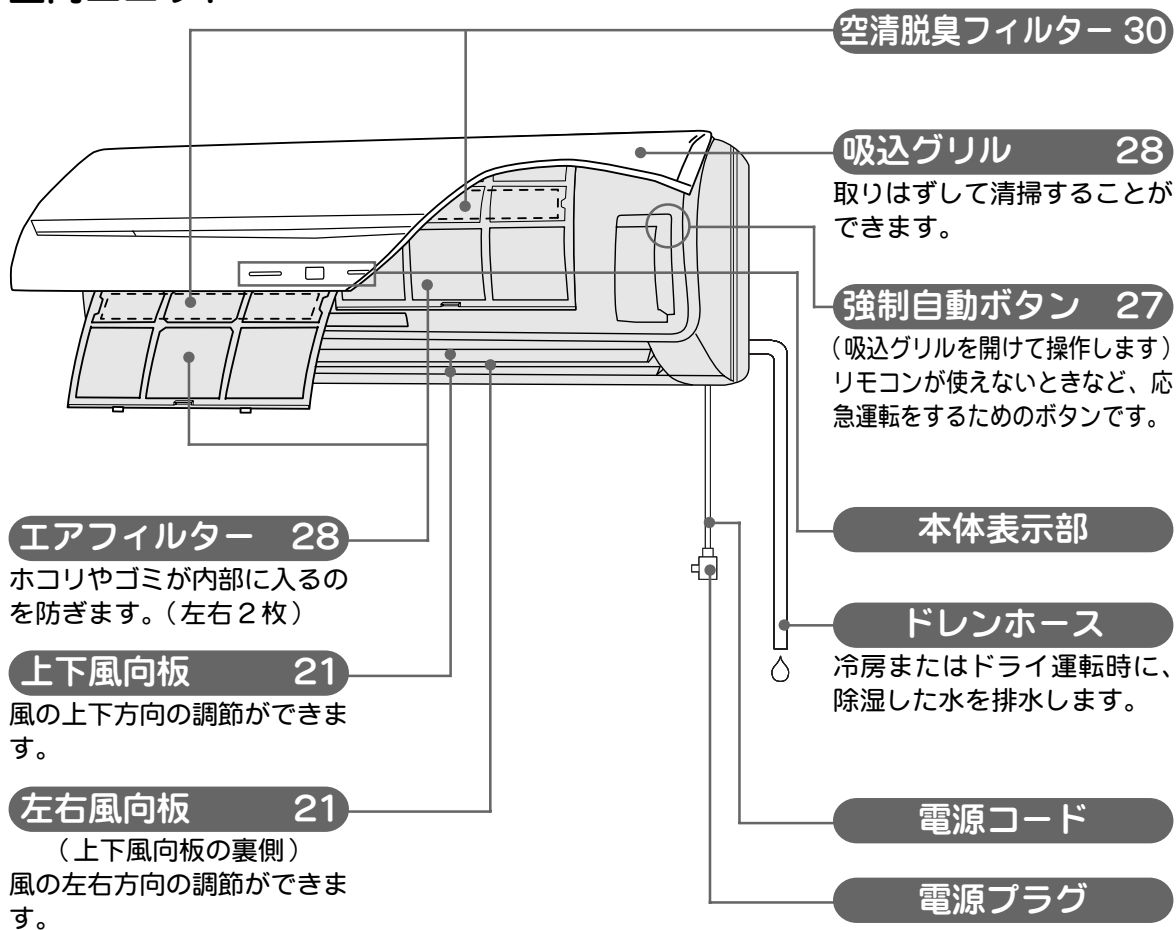

本体表示部

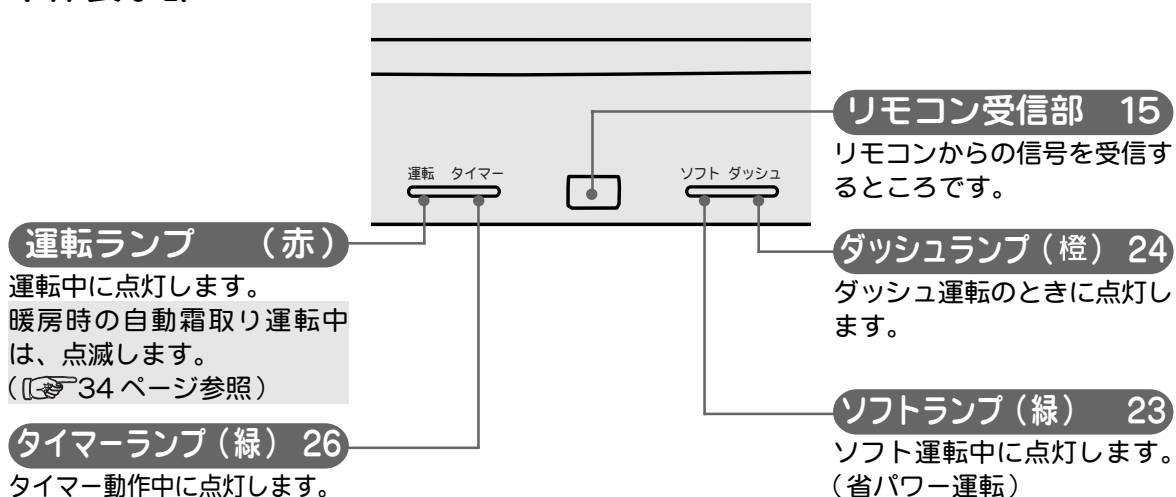

室外ユニット

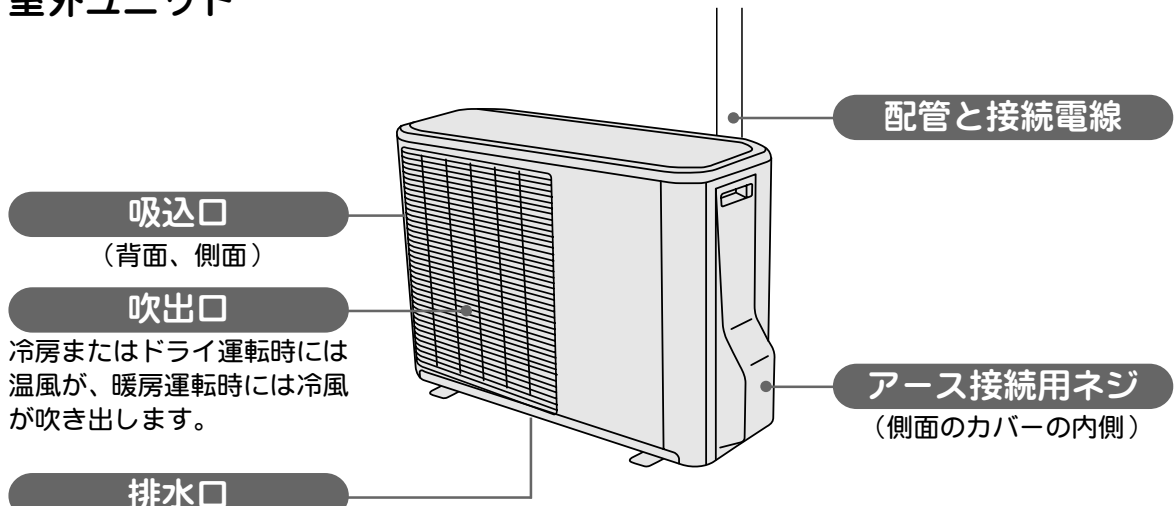

(この室外ユニットは28、25NPE形です)

お願い
室外ユニットの上に乗ったり、物を乗せたりしないでください。破損の原因となります。

付属品



リモコン
(1個)
12～15ページ

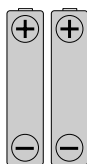

単四形アルカリ乾電池
(2本)

空清脱臭フィルター (2組)

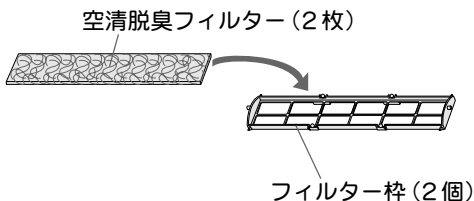

空清脱臭フィルター

- 取付け方は、30ページをご覧ください。
- フィルターに含まれるポリフェノールの働きにより、フィルターに捕捉したカビや雑菌を除菌します。
- フィルターに含まれる超微粒子セラミックによりマイナスイオンを発生させ、脱臭を促進します。
- 空清脱臭フィルターは水洗い可能です。

各部の名前と働き (つづき)

運転操作はリモコンで行います。各部の名前と働きを確認してください。
詳しくは  内のページをご覧ください。

リモコン

運転切換ボタン
運転の種類を切り換えます。
(自動、冷房、ドライ、送風、暖房)

温度設定ボタン
〔△▽ボタン〕
お部屋の温度を設定します。
△…上げる
▽…下げる

お部屋の状態により、室温と設定した温度が異なる場合があります。

ダッシュボタン 24

省パワーボタン 23
最大パワーを切り換えます。
(パワフルモード、ソフトモード)

試運転ボタン 13
エアコン据付け時などに使います。

内部乾燥ボタン 25

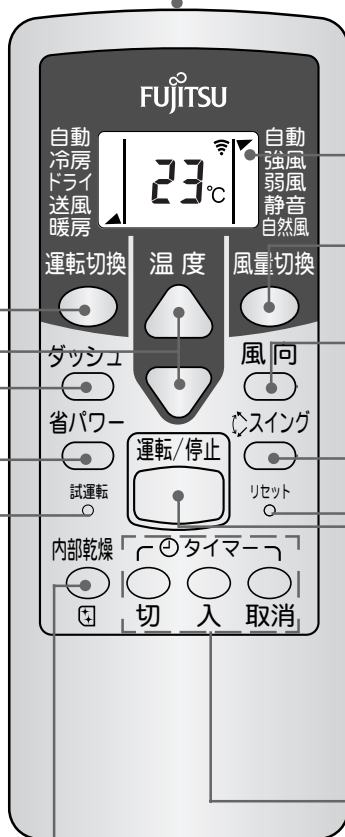

送信部
エアコン本体に信号を送ります。

リモコン表示部
運転状態を表示します。

風量切換ボタン
風の強さを切り換えます。

風向調節ボタン 21
上下風向板の向きを調節します。

スイングボタン 22
上下風向板が、スイングします。

リセットボタン 15

運転 / 停止ボタン
押すと運転、もう一度押すと停止します。

タイマーボタン 26
タイマー時間の設定や取消を行います。(切タイマー、入タイマー、取消)

リモコン操作と表示について (そこだけ表示機能)

- リモコンのボタン操作を行うと、操作に関する内容だけを表示し、その他の表示は消えます(そこだけ表示機能)。操作内容が確認しやすい便利な機能です。
- 運転切換・温度切換・風量切換などは一回押すとそこだけ表示機能が働き、2回目のボタン操作から設定内容の変更が行われ、本体に信号が送信されます。

(例) 「自動」になっている場合



(例) 運転切換ボタンを押した場合

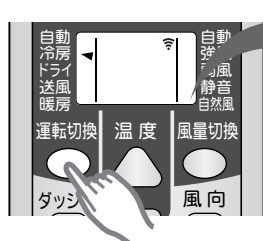

約3秒後全体が表示されます。

リモコン表示部

送信表示

本体へ信号を送るときに表示します。

内部乾燥表示

内部乾燥運転中に表示します。

運転モード表示

運転モード(「暖房」「冷房」などの運転の種類)を表示します。

タイマー設定マーク

この表示が点滅しているときは、タイマーボタンで時間の設定変更ができます。



説明のため全部表示した図になっていますが、実際には、該当するところだけを表示します。

スイング表示

スイングに設定した場合に表示します。

風量モード表示

風量(風の強さ)を表示します。

温度・タイマー時間表示

「°C」が表示されている時
設定された室温を表示します。

お部屋の状態により、室温と設定した温度が異なる場合があります。

「時間後」が表示されている時
設定されたタイマーの時間を表示します。

タイマーモード表示

設定されたタイマーの種類を表示します。
(切タイマー、入タイマー)

試運転ボタンについて

- このボタンは、エアコン据付け時などに使用します。ふだんは使用しないでください。(室温調節機能が働きません)
- 運転中にこのボタンを押すと試運転に設定され、エアコン本体の運転ランプとタイマーランプが同時に点滅します。
- 試運転をやめるときは、運転/停止ボタンを押してエアコンを停止してください。

試運転ボタン



強制冷房運転について

- 冷房運転中にこのボタンを押すと、強制冷房運転となり室温に関係なく冷房運転を行ないます。(室温調節機能が働きません)
- 強制冷房運転は、エアコンを移設する場合など室外機へ冷媒を回収するときに使用します。(ふだんは使用しないでください)

準備

本体の準備

- 1 付属の空清脱臭フィルターを取り付ける
(☞ 30 ページ)

- 2 電源プラグをコンセントに差し込む

(40NPE形 100V 20A形)
(28,25,22NPE形 100V 15A形)

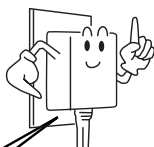

ゆるみのないように
しっかりと!

⚠警告

❗ 電源プラグはホコリが付着していないか確認し、ガタツキのないように刃の根元まで確実に差し込んでください。

- ホコリが付着していたり、差込みが不完全な場合やコンセントがゆるい場合は、火災・感電の原因となります。

⊘ 電源コードの改造や延長コードの使用、タコ足配線はしないでください。

- 火災・感電の原因となります。

⊘ 電源プラグの抜き差しにより、エアコンの停止や運転をしないでください。

- 火災・感電の原因となります。

リモコンの準備 (ご使用前にリモコンに電池を入れてください。)

電池の入れ方 (単四形を2本)

- 1 裏面の電池ブタを開ける

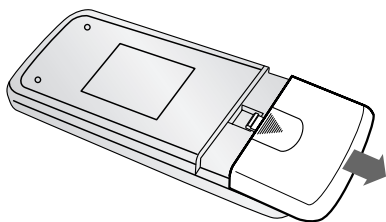

▼を押しながら矢印の方向に引く

- 2 単四形アルカリ乾電池を入れて、リセットボタンを押す

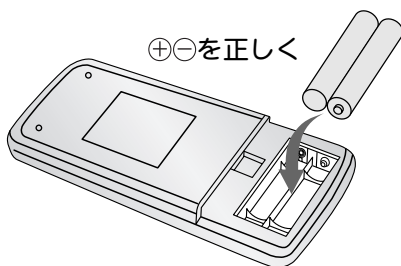

⊕ ⊖ を正しく

- 電池を交換した後の誤動作を避けるため、必ずリセットボタンを押してください (☞ 15 ページ)。

- 3 電池ブタを閉める

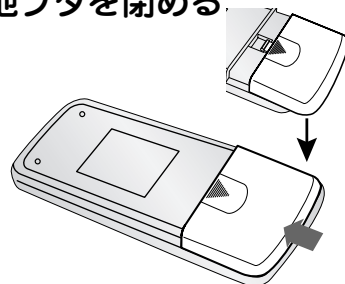

⚠注意

❗ ●幼児が誤って電池を飲み込まないようにご注意ください。

- 長期間リモコンを使用しない場合は、電池を取り出してください。電池から液が漏れる場合があります。
*漏れた液が皮膚に付いたり、目や口に入った場合には、ただちに水で洗い流してください。なお症状によっては医師にご相談ください。

お願い

- 新旧、異種の電池を混用しないでください。
- 電池の寿命はご使用の頻度にもよりますが、約1年間です。次の場合は、電池を交換しリセットボタンを押してください。
*エアコンに近づかないと受信しない場合
*リモコンが正しく動作しない場合
*リモコンの表示部がうすくなり、文字が見にくくなった場合

リモコンを操作するとき

- リモコンは、受信部に正しく向けて操作してください。
- 本体がリモコンからの信号を正しく受けると受信音が鳴ります。
- 受信音が鳴らない場合は、再度リモコン操作を行ってください。

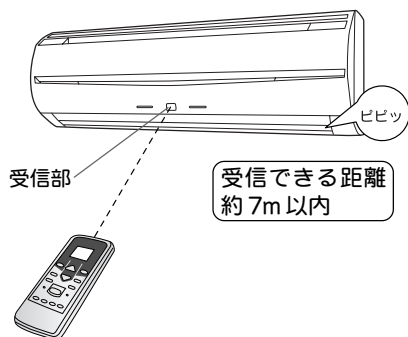

お願い

- リモコンと受信部との間にカーテンや壁などがあると信号が届きません。
- 受信部に強い光が当たると、エアコンが正しく動作しないことがあります。直射日光をさえぎり、また照明器具を受信部から離してください。
- リモコンは、直射日光や暖房器具などの熱の影響のない所へ置いてください。
- リモコンに強い衝撃を与えたり、水をかけたりしないでください。
- 電子式瞬時点灯方式（インバーター方式など）の蛍光灯がある部屋では信号を受け付けない場合があります。その場合は、販売店にご相談ください。
- リモコンの操作で他のエアコンや電気機器が作動したり、他のリモコンでエアコンが作動する場合は、販売店にご相談ください。
- 電池の寿命はご使用の頻度にもよりますが、約1年間です。次の場合は、電池を交換しリセットボタンを押してください。
 - * エアコンに近づかないと受信しない場合
 - * リモコンが正しく動作しない場合
 - * リモコンの表示部がうすくなり、文字が見にくくなった場合

リセットボタンについて

- 電池を交換した後や、動作が正常でない場合、必ずリセットボタンを押してください。
- リセットボタンは、ボールペンなどの先の細いもので押してください。



自動運転

そのときのお部屋の状況に適した運転の種類（暖房・冷房・ドライ）を自動的に設定して運転します。

運転を開始したときは、運転の種類を正確に選ぶため、1分間ごく弱い風で送風を行います。
リモコンの運転切換・温度切換・風量切換の操作は、1回押すとそこだけ表示機能が働き、2回目のボタン操作から設定内容の変更が行われ、本体へ信号が送信されます（12 ページ）。

1 運転/停止ボタンを押す

本体表示部の運転ランプ（赤）が点灯します。

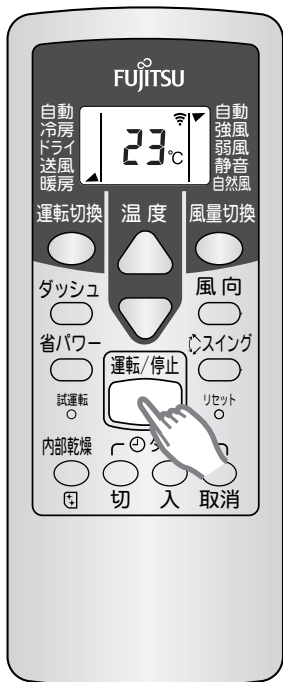

(例)「暖房」になっている場合

2 運転切換ボタンで「自動」を選ぶ

押すごとに切り換わります。

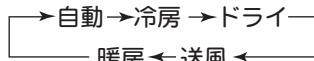

送信表示



運転モード表示部のみ表示されます。



送信表示が出て、約3秒後全体が表示されます。

自動運転について

運転開始したときの室温に合わせて次のように運転の種類と設定温度を自動的に選び運転を始めます。

室温	運転の種類	(標準温度)
30℃以上	冷房	27℃
27℃～30℃	冷房	26℃
24℃～27℃	ドライ	23℃
22℃～24℃	監視運転	
22℃未満	暖房	23℃

- 監視運転になるとごく弱い風で送風運転し、室温が22℃未満に変化すると暖房運転に、24℃以上に変化するとドライ運転に自動的に切り換わります。
- 自動運転を停止した後、2時間以内に再度運転した場合は、停止前と同じ運転内容になります。
- 自動運転の内容がもしお好みに合わないときは、18～19ページの手動運転（暖房・冷房・ドライ・送風運転）でお使いください。
- 暖房・冷房・ドライの各運転のしくみやご注意などについては、18～19ページもご参照ください。

温度を変えたいとき

温度設定ボタンで温度を変える

- △ボタン…温度を上げるとき
- ▽ボタン…温度を下げるとき

温度設定の範囲

自動運転の場合「標準温度」に対し、2℃高め、2℃低めの範囲で微調整することができます。



(例) 2℃高めに設定した場合
約3秒後、全体が表示されます。

風量を変えたいとき

風量切換ボタンで風量を選ぶ

押しごとに切り換わります。

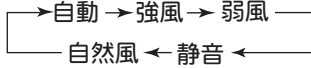

自然風については、20ページを参照してください。



(例) 「強風」を選んだ場合
約3秒後、全体が表示されます。

停止するとき

運転/停止ボタンを押す

本体表示部の運転ランプ(赤)が消えます。



自動風量について

暖房時

- 運転開始時は強めの風で運転し、お部屋が暖かくなるにつれて弱めの風で運転します。

冷房時

- 運転開始時は強めの風で運転し、お部屋が涼しくなるにつれて弱めの風で運転します。

手動運転（暖房・冷房・ドライ・送風運転）

お好みに合わせて運転できます。

リモコンの運転切換・温度切換・風量切換の操作は、1回押すとそこだけ表示機能が働き、2回目のボタン操作から設定内容の変更が行われ、本体へ信号が送信されます（ 12 ページ）。

1 運転/停止ボタンを押す

本体表示部の運転ランプ（赤）が点灯します。



（例）「自動」になっている場合

2 運転切換ボタンで運転の種類を選ぶ

押すごとに切り換わります。

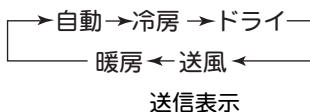

（例）「冷房」を選んだ場合



送信表示が出て、約3秒後全体が表示されます。

暖房・冷房・ドライ・送風運転について

暖房運転

- お部屋を暖めるときに使用します。
- 暖房運転を開始してから約3～5分間はごく弱い風で運転し、その後設定風量になります。これは、室内ユニットの内部が暖まってから温風を吹き出すようになっているためです。
- 室外温度が低いとき室外ユニットに霜が付いて暖房能力が低下するため、自動的に霜取り運転を行います。霜取り運転中は運転ランプ（赤）が点滅し、暖房運転を一時的に停止します。（ 34 ページ）

- おすすめ温度…20～24℃
- * 室温より高い温度に設定しないと暖房運転になりません。

冷房運転

- お部屋を涼しくするとき使用します。
- おすすめ温度…26～28℃
- * 室温より低い温度に設定しないと冷房運転になりません。

送風運転

- お部屋の空気を循環させたいときや、風に当たりたいときなどにお使いください。

温度を変えたいとき

温度設定ボタンで温度を変える

- △ボタン…温度を上げるとき
- ▽ボタン…温度を下げるとき

温度設定の範囲

暖房時……………16～30℃
冷房、ドライ時……18～30℃

送風運転時、内部乾燥運転時に温度調節することはできません。



約3秒後、全体が表示されます。

おすすめの温度

暖房時……………20～24℃
冷房時……………26～28℃

風量を変えたいとき

風量切換ボタンで風量を選ぶ

押すごとに切り換わります。

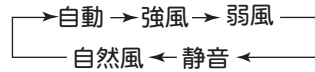

ドライ運転時は、自動と自然風のみです。

自然風については、20ページを参照してください。

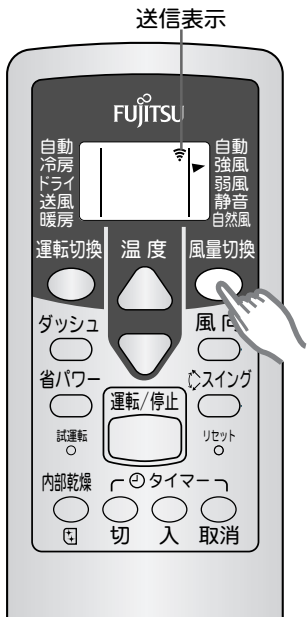

(例)「強風」を選んだ場合
約3秒後、全体が表示されます。

停止するとき

運転/停止ボタンを押す

本体表示部の運転ランプ(赤)が消えます。



ドライ運転

- お部屋の温度をあまり下げずに除湿する運転です。
 - 除湿優先運転となりますので、室温がお好みの温度まで下がらないことがあります。また、ドライ運転でお部屋を暖めることはできません。
 - ドライ運転中は弱い風で運転し、お部屋の湿度調整のために室内ファンがときどき停止します。
- *室温より低い温度に設定しないとドライ運転になりません。

自動風量について

暖房時

- 運転開始時は強めの風で運転し、お部屋が暖かくなるにつれて弱めの風で運転します。

冷房時

- 運転開始時は強めの風で運転し、お部屋が涼しくなるにつれて弱めの風で運転します。

送風時

- 弱めの風で運転します。

自然風運転

- 穏やかな潮騒の音や高原の爽やかな風など、人間が心地よいと感じる快適なリズムで風量を変化させる快適機能です。

1 運転／停止ボタンを押す

本体表示部の運転ランプ（赤）が点灯します。
（すでに運転しているときは、そのまま2へ）



（例）「冷房」になっている場合

2 風量切換ボタンで「自然風」を選ぶ

押すごとに風量が切り換わります。



送信表示が出て、約3秒後全体が表示されます。

自然風運転をやめるとき

風量切換ボタンで「自然風」以外の風量を選ぶ

*本体表示部は変わりません。

自然風運転について

- 自然風運転は、室内ユニットの風量が心地よいリズムで変化します。
- ダッシュ運転中は自然風運転にしてもダッシュ運転が優先されます。
- 自動運転における監視運転中は、自然風運転にしても運転状態は変化しません。
- エアコンから風が出ていないときや、ごく弱い風で運転しているときには、自然風運転にはなりません。

エアコンの風が止まるとき…暖房時の霜取り運転中、ドライ運転中（湿度調整のため、ときどき止まります）など。

エアコンの風がごく弱いとき…暖房運転開始時など。

風向調節

- 上下の風向調節は、リモコンの風向調節ボタンで行います。(左右の風向調節は手で行います)
- 操作は、運転を開始し上下風向板が停止してから行ってください。

上下風向の調節をするとき

風向調節ボタンを押す

- お好みの方向に変更することができます。



*リモコン表示部は変わりません。

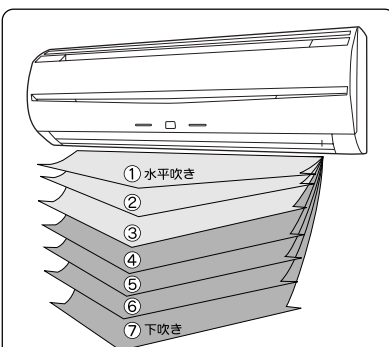

- 冷房・ドライの範囲

①②③

- 暖房の範囲

④⑤⑥⑦

- 暖房・冷房・除湿効果を高めるため、上図の範囲でお使いください。

お願い

- 上下風向板は、必ずリモコンの風向調節ボタンで操作してください。手で無理に動かすと、正しく動かなくなることがあります。そのときは、いったん運転を停止すると、その後正常に戻ります。
- 冷房やドライ運転時、上下風向板を長時間暖房範囲(④⑤⑥⑦)にしないでください。吹出口付近に露が付き水滴が落ちることがあります(暖房範囲で30分以上運転を続けると、自動的に③の風向になります)。

運転のしかた

左右風向の調節をするとき

ツマミを手で持って調節する

- お好みの方向に調節することができます。(左右風向板は、「カチッカチツ」という音とともに動いて、角度が決まります。)

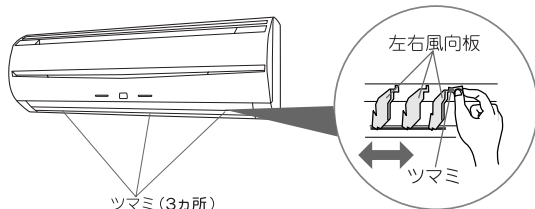

△注意

- 吹出口の奥に指や棒を入れないでください。

- 内部でファンが高速回転していますので、ケガの原因となることがあります。

風向調節について

- 使い始めや、運転モードを変更すると、暖房や冷房など運転の種類に合わせて、右図のような標準風向に自動的に設定されます。
- 暖房運転開始時または霜取り運転中(34 ページ)で吹き出す風の温度が低いときは、風が身体に当たらないように一時的に下吹き⑦となります。
- 自動運転の監視運転中(16 ページ)は水平吹き①となり、風向の調節はできません。

冷房・ドライ・送風時：
水平吹き①

暖房時：
下吹き⑦

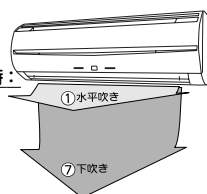

スイング風向

●お部屋のすみずみまで冷風や温風を送りたいときなどにお使いください。

1 運転/停止ボタンを押す

本体表示部の運転ランプ（赤）が点灯します。

（すでに運転しているときは、そのまま2へ）



（例）「冷房」になっている場合

2 スイングボタンを押す

リモコン表示部にスイング表示が点灯します。

●上下風向板がスイングします。



*本体表示部は変わりません。

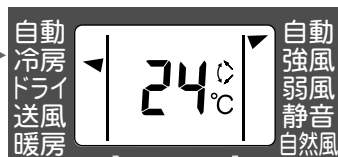

送信表示が出て、約3秒後全体が表示されます。

スイング風向をやめるとき

もう一度、スイングボタンを押す

リモコン表示部のスイング表示が消えます。

●スイング設定前の風向に戻ります。

スイング風向について

●暖房や冷房など運転の種類に合わせて、右図の範囲でスイングします。

●エアコンから風が出ていないときや、ごく弱い風で運転しているときには、スイングが一時的に止まることがあります。

エアコンの風が止まるとき：暖房時の霜取り運転中、ドライ運転中（湿度調整のため、ときどき止まります）など

エアコンの風がごく弱いとき：暖房運転開始時など

●スイング中に風向調節ボタンを押すと、スイングが解除され、スイング設定前の風向に戻ります。

冷房・ドライ運転時



暖房運転時



省パワー運転

- エアコンのパワーをパワフル（通常運転）・ソフトの2段階に切り換えることができます。
- ソフト運転は、1時間あたりの電気代を低く抑えた運転をします。電気代節約にお役立てください。

1 運転/停止ボタンを押す

本体表示部の運転ランプ（赤）が点灯します。
（すでに運転しているときは、そのまま2へ）



（例）「冷房」になっている場合

2 省パワーボタンを押す

本体表示部のソフトランプ（緑）が点灯します。

- ソフト運転になります。



*リモコン表示部は変わりません。

ソフト運転をやめるとき

もう一度、
省パワーボタンを押す

本体表示部のソフトランプ（緑）が消えます。

- 通常の運転に戻ります。

便利な機能

省パワー運転について

- パワフル（通常運転）
パワフルな運転を行います。
通常はこの設定でお使いください。
- ソフト
冷房時は1時間あたり約15円（40NPE形は約20円）、暖房時は1時間あたり約15円（40NPE形は約30円）で運転を行います。
（冷・暖房能力はパワフル時の約70%になります）
*冷房運転時にソフト運転を行うと、除湿効果を高めた運転を行います。梅雨どきなど、室温をあまり下げずに湿気を取り除きたいときに便利です。
- ソフト運転でよく暖まらない（よく冷えない）場合には、パワフル運転でお使いください。
- いったん運転を停止し、再度運転を開始した場合は、パワフル運転となります。
- 自動運転における監視運転中は、省パワーボタンでソフト運転にしても運転状態は変化しません。
- 冷房時のソフト運転中は、除湿効果を高めるために室内ファンを弱い風で運転することがあります。
- ダッシュ運転中にソフト運転をすると、ダッシュ運転は解除されます。

ダッシュ運転

- 夏のお風呂あがりや冬の帰宅時など、素早く冷やしたり暖めたいときにお使いください。
- 操作は、運転を開始した後に行ってください。

1 運転/停止ボタンを押す

本体表示部の運転ランプ（赤）が点灯します。
（すでに運転しているときは、そのまま2へ）



（例）「冷房」になっている場合

2 ダッシュボタンを押す

本体表示部のダッシュランプ（橙）が点灯します。

- ダッシュ運転になります。



*リモコン表示部は変わりません。

ダッシュ運転をやめるとき

もう一度、ダッシュボタンを押す

本体表示部のダッシュランプ（橙）が消えます。

- 通常の運転に戻ります。

ただし、以下の状態になった場合はダッシュ運転を自動的に解除します。

暖房時

- 室温が設定温度より2℃高くなった場合
- ダッシュ運転を設定してから60分経過した場合

冷房・ドライ時

- 室温が設定温度より1℃低くなった場合
- ダッシュ運転を設定してから30分経過した場合

送風時

- ダッシュ運転を設定してから15分経過した場合

ダッシュ運転について

暖房時

- 最大パワーになり、設定温度+2℃までお部屋を一気に暖めます。

冷房・ドライ時

- 風量のパワーが最大になり、設定温度-1℃までお部屋を一気に冷やします。

送風時

- 室内ユニットの風量をアップします。

- ダッシュ運転中の風向と風量は自動設定されます。風向がお好みに合わないときは、風向調節ボタンで変更することができます。（P.21ページ）

- 自動運転における監視運転中はダッシュボタンを押しても運転状態は変化しません。

- ソフト運転時にダッシュ運転をすると、ソフト運転は解除されます。

内部乾燥運転

- リモコンの内部乾燥ボタンを押すと、室内ユニット内部を乾燥させ、カビや雑菌の繁殖を抑えます。
- 内部乾燥運転は、内部乾燥ボタンを押してから約 20 分間行い、その後自動的に運転を停止します。

内部乾燥運転をするとき

エアコン運転中または停止中に、
内部乾燥ボタンを押す



*リモコン表示部に内部乾燥表示が点灯し、
約 20 分経過後、消灯します。

内部乾燥運転を途中で停止するとき

内部乾燥運転中に、
運転 / 停止ボタンを押す



便利な機能

内部乾燥運転について

- 内部乾燥運転は、微弱暖房運転と送風運転による室内ユニット内部の乾燥を行います。このとき室内の温度・湿度が若干上昇します。
- 内部乾燥運転中に再度内部乾燥ボタンを押すと、内部乾燥運転が再設定されます。
- 内部乾燥運転は、すでに発生したカビや雑菌を除去する働きや、殺菌効果はありません。
- 室内機の熱交換器（金属部）がホコリで汚れてくると、内部乾燥運転時にニオイが発生することがあります。この場合、室内ユニット内部の清掃をおすすめします。室内ユニット内部の清掃は、お買上げの販売店または当社サービス窓口にご相談ください。

切タイマー・入タイマー

切タイマー…設定した時間が経過すると、エアコンの運転を停止します。

入タイマー…設定した時間が経過すると、エアコンの運転を開始します。

1 運転/停止ボタンを押す

本体表示部の運転ランプ（赤）が点灯します。

（すでに運転しているときは、そのまま2へ）



（例）「冷房」になっている場合

2 設定したいタイマーボタンで時間を選ぶ

●設定したいタイマーボタンを押すごとにタイマーの時間が切り換わります。（「切」または「入」）

→0.5→1.0→1.5→
12←11←10←9.5←

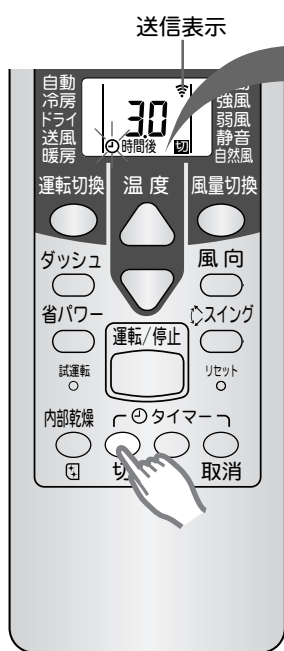

（例）切タイマーで3時間後を選んだ場合

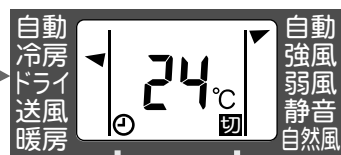

送信表示が出て、約3秒後全体が表示されます。

タイマー時間を確認するとき

設定したタイマーボタンを1回押す。

●約5秒間タイマーの残り時間が表示されます。

タイマー時間を変更するとき

設定したタイマーボタンを2回以上押して時間を選ぶ。

タイマーを取り消すとき

取消ボタンを押す。

●通常の運転に戻ります。

タイマー動作中に運転を停止するとき

運転/停止ボタンを押す

切タイマー、入タイマーについて

- 最大12時間まで設定できます。
- 0.5時間～10時間は30分単位、10時間～12時間は1時間単位で時間を設定できます。
- 切タイマーと入タイマーの組み合わせはできません。
- 切タイマーは設定時間が経過すると運転を停止します。おやすみになるときなどにお使いください。
- 入タイマーは設定時間が経過すると運転を開始します。お目覚めになるときなどにお使いください。

リモコンが使えないとき（応急運転）

電池が切れたときや、リモコンをなくしたときには、応急的に運転することができます。

1 吸込グリルを開ける

吸込グリルの下部両端に指を掛け、引っ掛かるところまで手前に引きます。手を離しても、吸込グリルが開いたままとなります。

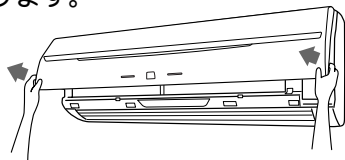

2 強制自動ボタンを押す

本体表示部の運転ランプ（赤）が点灯します。

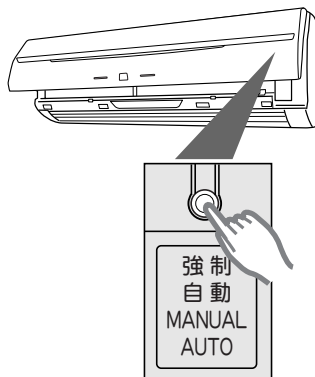

3 吸込グリルを閉める

吸込グリルの下側も両端・中央部（4カ所）を押して閉めます。

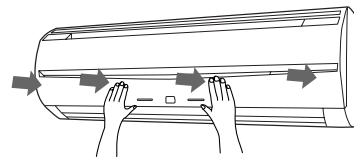

停止するとき

もう一度、**強制自動ボタン**を押す

運転が停止し、本体表示部の運転ランプ（赤）が消えます。

応急運転について

- 「自動運転」（16～17ページ）と同じ内容の運転となります。風量は「自動」、風向は「標準方向」、温度は「標準温度」で運転されます。

日常のお手入れ

こまめなお手入れがエアコンを長持ちさせ、冷・暖房効果を高めます。

⚠注意



掃除をするときは、必ず運転を停止し、電源プラグを抜いてください。

- 内部でファンが高速回転していますので、ケガの原因となることがあります。
- 吸込グリルの開閉、取りはずしの際は、吸込グリルの落下に注意してください。

吸込グリルの清掃

準備 リモコンでエアコンを停止する。

① 吸込グリルを取りはずす

- 29ページの**吸込グリルのはずし方**の手順で吸込グリルを取りはずす。

② 水洗いをする

- ホコリを掃除機で吸い取り、水かぬるま湯でふき、その後柔らかい布でからぶきをする。

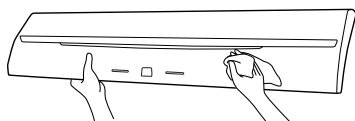

③ 吸込グリルを取り付けて閉める

- 29ページの**吸込グリルの取付け方**の手順で吸込グリルを取り付ける。

⚠注意



吸込グリルの取付けは確実に行ってください。

- 取付けに不備があると、吸込グリルが落下し、ケガの原因となることがあります。

エアフィルターの清掃

準備 リモコンでエアコンを停止する。

① 吸込グリルを開けて、エアフィルターを取りはずす

- ①グリルの下部両端に手を掛け、引っかかるまで手前へ引く。(手を離してもグリルは開いたままとまります)



- ②エアフィルターのとっ手を持って持ち上げ、下部のひっかけ部(2カ所)をはずし、引き出す。

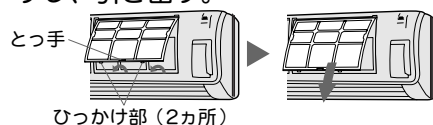

(上の図は説明のため、吸込グリルが付いていません。)

② ホコリを掃除機で吸い取るか、水洗いする

- 水洗いの後は日陰でよく乾かす。

③ エアフィルターを取り付け、吸込グリルを閉める

- ①パネルに沿わせて止まるまで差し込み、下部のひっかけ部をパネルの穴へハメ込む。

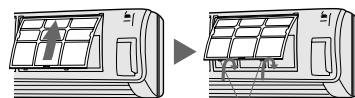

(上の図は説明のため、吸込グリルが付いていません。)

- ②29ページの**吸込グリルの取付け方**のようにグリル下側の4カ所を押して、吸込グリルを閉める。

エアフィルターについて

- エアフィルターにホコリがたまると風量が減り、能力が低下したり運転音が大きくなったりします。
- シーズン始めには必ず清掃し、使用期間中は2週間を目安に清掃してください。

吸込グリルのはずし方

① 吸込グリルを開ける

- ①グリルの下部両端に手を掛け、手前に引く。
- ②途中の引っかかる場所よりも更に手前へ開き、グリルが水平となるまで大きく開ける。

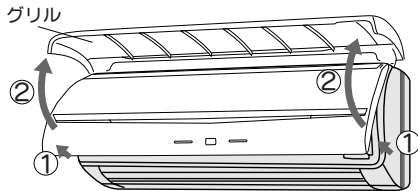

② 吸込グリルのロックを解除する

- 片手でグリルをささえながら、左右の「グリルはずれ防止用ツマミ」を止まるまで引いて、グリルのロックを解除する。

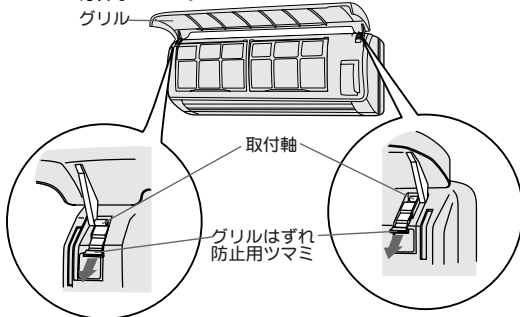

ツマミは止まるまで引いて、確実にロックを解除してください。ロックが確実に解除されないままグリルをはずそうとすると、グリルの取付軸が破損することがあります。

③ 吸込グリルをはずす

- グリルを水平としたまま、上方へ持ち上げてはずす。

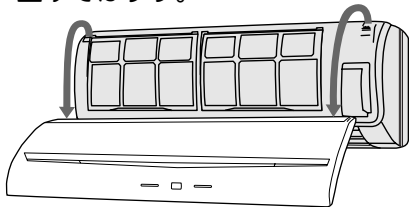

吸込グリルの取付け方

① 吸込グリルの取付軸を、パネル上面の軸受へ入れる

- ①「グリルはずれ防止用ツマミ」を止まるまで引く。
- ②グリルを水平としたまま、左右のグリルの取付軸を、パネル上面の軸受へ入れる。

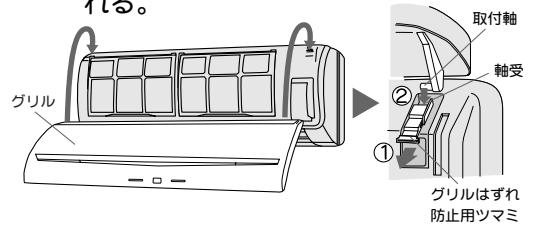

② 吸込グリルをロックする

- 片手でグリルをささえながら、左右の「グリルはずれ防止用ツマミ」を止まるまで押して、グリルの取付軸をロックする。

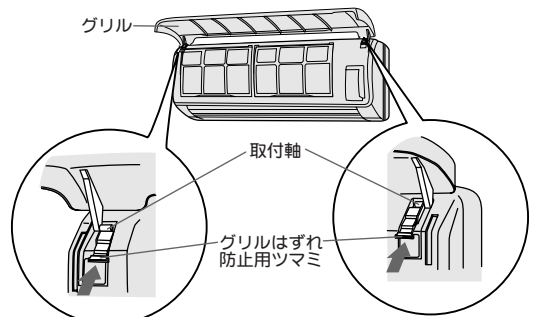

③ 吸込グリルを閉める

- グリル下側の4カ所を押して閉める。

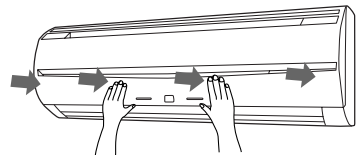

吸込グリルを開けたまま運転しないでください。故障の原因となります。

空清脱臭フィルターの取付け方

付属の空清脱臭フィルターを取り付けるとき

- ① 吸込グリルを開けて、
エアフィルター（2枚）を取りはずす

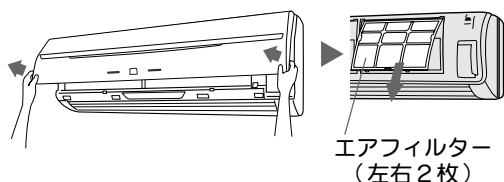

- エアフィルターの清掃の「①」を参照。
（☞28ページ）

- ② 空清脱臭フィルターをエアフィルターに取り付ける

空清脱臭フィルターの取付け方

- ① 空清脱臭フィルターをフィルター枠の中へ入れる。

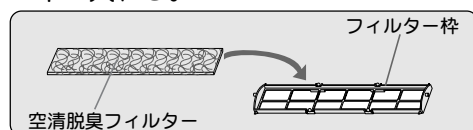

- ② フィルター枠の両端固定部をエアフィルター裏面のツメ（2カ所）にハメ込む。

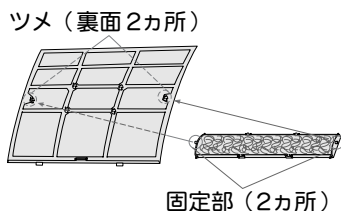

空清脱臭フィルターが枠からハミ出さないように注意してください。

- ③ フィルター枠の上下固定部4カ所をエアフィルター裏面のツメにハメ込む。

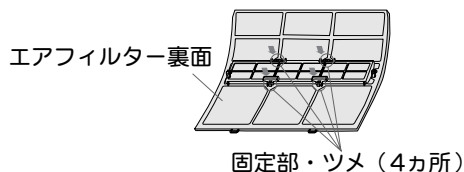

- ③ エアフィルター（2枚）を取り付け、
吸込グリルを閉める

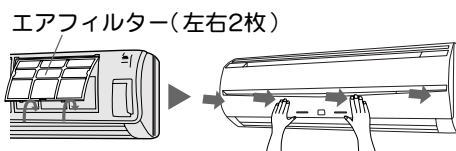

- エアフィルターの清掃の「③」を参照。
（☞28ページ）
- 空清脱臭フィルターをご使用になるときは、風量を「強風」でご使用になるとより一層の効果が得られます。

空清脱臭フィルターについて

- 脱臭効果を維持するため、3年を目安に交換してください。（6か月に1回洗浄した場合）交換するときは、別売の交換用空清脱臭フィルター（APS-08A形）をお買い求めください。
- フィルター枠は使い捨てではありません。
- 空清脱臭フィルターの保管は高温・多湿を避け、開封後はなるべく早くご使用ください。

空清脱臭フィルターのお手入れ

空清・脱臭効果を維持するため、6ヵ月を目安にお手入れしてください。

空清脱臭フィルターをお手入れするとき

① 吸込グリルを開けて、エアフィルターを取りはずす

エアフィルターの清掃「①」を参照。
( 28 ページ)

② 空清脱臭フィルターを取りはずす

30 ページ「②」と逆の手順で空清脱臭フィルターを取りはずす。

③ 水洗いして乾かす

① 水かぬるま湯で押し洗います。汚れがひどい場合は、薄めた中性洗剤で押し洗います。

こすったり、もみ洗いはしないでください。空清・脱臭効果が損なわれることがあります。

② 流水ですすぐ。

③ 日陰で十分に乾かす。

④ 空清脱臭フィルターを取り付ける

30 ページと同じ手順で空清脱臭フィルターを取り付ける。



⑤ エアフィルターを取り付け、吸込グリルを閉める

エアフィルターの清掃「③」を参照。
( 28 ページ)

シーズン前後のお手入れ

お手入れは、エアコンの運転を停止してから行ってください。

1ヵ月以上使わないときは…

- 晴れた日に半日ほど送風運転 ( 18 ページ) するか、内部乾燥運転 ( 25 ページ) をして内部をよく乾燥させてください。

⚠注意



長期間ご使用にならない場合は、安全のため電源プラグを抜いてください。

- ホコリがたまって、発煙・発火の原因となることがあります。

点検整備は…

- ご使用状態によって変わりますが、エアコンを2～3シーズンご使用になると、内部が汚れ、性能が低下することがあります。通常のお手入れとは別に点検整備をおすすめします。点検整備はお買上げの販売店にご相談ください。なお、この場合は実費が必要になります。

本体の清掃は…

- 水かぬるま湯でふき、その後柔らかい布でからぶきしてください。

40℃以上の温水は使わないでください。

変形・変色することがあります。

揮発性・可燃性のものは使わないでください。

ベンジン、シンナー、みがき粉などでふいたり液状殺虫剤などをかけないでください。製品を傷めることがあります。

⚠注意



室内ユニット内部の清掃は、お買上げの販売店または当社サービス窓口にご相談ください。



- 室内ユニット内部の清掃は専門の技術を必要とします。市販の洗浄剤などをご使用になると、場合によってはプラスチック部品が破損したり、排水経路の詰まりなどに至ることがあり、水漏れなどの故障や感電の原因となる場合があります。

アースの確認

- アース線が断線していたり、はずれていないか確認してください。

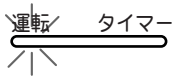
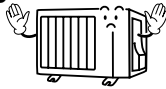

修理を依頼される前に

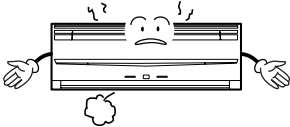
次のような状態は、故障ではありません。

こんなとき	説明	参照 ページ
<p>本体表示部の運転ランプ (赤)が点滅する</p> 	<ul style="list-style-type: none"> ●暖房運転時、外気温が低く湿度が高い場合、室外ユニットに霜がつくと、自動霜取り運転を行います(4~15分)。このとき、本体表示部の運転ランプが遅い点滅をします。 ●暖房運転を止めたとき室外ユニットに霜がついていると、自動霜取り運転を行ってから停止します。自動霜取り運転中は、本体表示部の運転ランプが遅い点滅をします。 ●運転中に停電などによりいったん電源が切れると、本体表示部の運転ランプとタイマーランプが交互に点灯/消灯を繰り返します。 	<p>34</p> <p>33</p>
<p>すぐ運転しない</p> 	<ul style="list-style-type: none"> ●運転停止後すぐに再運転した場合や、電源プラグをコンセントに差し込んだ場合、室外ユニットは約3分間運転しません。これはエアコンが故障するのを防ぐためです。 	<p>—</p>
<p>風が弱い・止まる</p> 	<ul style="list-style-type: none"> ●暖房運転を開始したとき、エアコン内部が温まるまでごく弱い風で運転します。 ●暖房運転のとき室温が設定温度より高くなると、室外ユニットが停止するとともに室内ユニットはごく弱い風で運転します。お部屋を暖めたいときは、設定温度を室温より高くしてください。 ●暖房時の自動霜取り運転のとき、4~15分程度風が止まります。(このときは運転ランプが点滅します) ●ドライ運転のときは、ごく弱い風で運転し、お部屋の湿度調整のために室内ファンが止まることがあります。 ●ソフト運転を行うと、弱めの風で運転します。 ●自動運転のとき、監視運転になるとごく弱い風で運転します。 	<p>18</p> <p>34</p> <p>19</p> <p>23</p> <p>16</p>
<p>音がする</p> 	<ul style="list-style-type: none"> ●運転中や停止直後などに、水の流れるような音や、運転開始直後2~3分間運転音が大きくなる場合があります。これは、内部の液(冷媒)が流れる音です。 ●運転中に、エアコンから「ピシッ」という小さな音がすることがあります。これは温度変化により、吸込グリルなどがわずかに伸縮するために発生する音です。 ●暖房運転中、「ブシュー」という音がすることがあります。これは自動霜取り運転が働いたときにする音です。 	<p>—</p> <p>34</p>
<p>霧が出る・湯気が出る</p> 	<ul style="list-style-type: none"> ●冷房またはドライ運転のとき、室内ユニットの吹出口から霧(煙のように見える)が出たようになります。これは、吹き出した冷風でお部屋の空気が冷やされて霧状に見えるためです。 ●暖房運転中、室外ユニットのファンが停止し、湯気が出ることがあります。これは自動霜取り運転を行っているためです。 	<p>—</p> <p>34</p>

こんなとき	説明	参照ページ
ニオイがする 	●室内ユニットからニオイが発生することがあります。これは、室内ユニット内部に吸着したお部屋・家具のニオイ、タバコのニオイなどが出てくるためです。	—
室外ユニットから水が出る	●暖房運転のときは、室外ユニットから自動霜取り運転で溶けた水が出ます。	34
暖房運転を停止しても、室外ユニットが停止しない	●暖房運転を止めたとき室外ユニットに霜がついていると、自動的に除霜運転を行います。このとき、室内ユニットの運転ランプが点滅し、室外ユニットだけが数分間運転してから止まります。	34

次のようなときは、もう一度確認してください。

こんなとき	確認してください	参照ページ
運転しない・途中で止まる 	●タイマーが働いていませんか。 ●電源プラグがコンセントからはずれていませんか。 ●ブレーカーまたはヒューズが切れていませんか。 ●漏電遮断器が働いていませんか。 ●停電ではありませんか。	26 —
よく冷えない よく暖まらない 	●温度調節のしかたが間違っていないですか。	17、19
	●エアフィルターや脱臭フィルターが汚れていませんか。 ●エアコンの吸入口、吹出口を障害物でふさいでいませんか。 ●お部屋の窓や戸が開いていませんか。 ●冷房運転のとき、日光が室内に差し込んでいたり、室内の熱源や在室人員が多すぎたりしていませんか。	—
	●ソフト運転になっていませんか。 ●風量切換えが「微風」または「自然風」になっていませんか。	23 17、19、20
リモコン操作をしても運転しない	●リモコンの電池が消耗していませんか。 ●電池の⊕⊖が逆になっていませんか。	14

停電したときなど 	●運転中に停電したときは、すべての運転が停止します。 (タイマー設定も取り消されます) 運転を再開する場合は、再度リモコンで運転し直してください。 ●運転中に停電などにより、いったん電源が切れると、運転ランプ(赤)とタイマーランプ(緑)が交互に点灯/消灯を繰り返します。リモコンで運転を開始すると、交互表示は止まります。 ●万一、運転中にカミナリ、カー無線などにより誤動作したときは、電源プラグをコンセントから抜き、再度差し込んだ後にリモコンで運転してください。
---	---

以上のことをお調べになり、なお具合の悪いときや、タイマーランプ(👉10ページ)が点滅しているときは、すぐに運転を停止し、電源プラグをコンセントから抜いて、お買上げの販売店にご連絡ください。(👉35ページ)

ご使用上の知識

エアコンのご使用にあたっては、次のことをご了解願います。

運転と性能について

暖房能力

- このエアコンは、外気の熱を室内に取り入れて暖房する方式（ヒートポンプ方式）です。
- そのため、外気の温度が下がるにつれて暖房能力が低下し、暖まりにくくなります。
- 暖まりが悪い場合には他の暖房器具との併用をおすすめします。

自動霜取り運転

- 外気温度が低く湿度が高いときに暖房運転を行うと、室外ユニットに霜がつき、暖房能力が低下します。このようなときはマイコンにより、除霜運転（霜取り）が始まり、暖房がいったん止まります。（室内・外ファンが停止します）元の運転に戻るまでに約4～15分程度の時間がかかります。除霜運転時は運転ランプ（赤）が点滅します。
- OFF時除霜
暖房運転を止めたとき室外ユニットに霜がついていると、自動的に除霜運転を行います。このとき室内ユニットの運転ランプ（赤）が点滅し、室外ユニットだけが数分間運転した後には止まります。
次の運転時には、霜なし状態で暖房をスタートさせる快適機能です。

スタート機能

- 暖房または冷房運転で運転を開始した場合、運転開始から約1時間経過するまでは、お部屋を素早く暖めたり冷やしたりするために、自動的にリモコンの設定温度より暖房時：約2℃高め、冷房時：約1℃低めで運転します（1時間を経過したら、リモコンの設定通りの温度に戻ります）。

予熱機能（40NPE形のみ）

- 外気温度が約10℃以下になると、自動的に予熱をし、暖房運転開始時のお部屋の暖まりを早くします（消費電力が約20～40W）。

温度・湿度の範囲について

ご使用になれる温度・湿度の範囲は、次の表のとおりです。

冷房運転	室外温度 約21～43℃ 室内湿度 約80%以下 高い湿度の中で長時間運転すると、エアコンの表面に露がつき、滴下することがあります。
ドライ運転	室外温度 約21～43℃ 室内湿度 高い湿度の中で長時間運転すると、エアコンの表面に露がつき、滴下することがあります。
暖房運転	室外温度 約24℃以下

- 上記使用範囲より高い温度で運転すると、自動保護装置が働き、運転を停止することがあります。
また、冷房・ドライ運転の場合、上記使用範囲より低い温度で運転すると、熱交換器が凍り、水漏れなど故障の原因となることがあります。
- エアコンは、お部屋の冷房・暖房・ドライまたは送風以外の目的にご使用にならないでください。

アフターサービス

必ずお読みください。

保証について

保証書 (別に添付してあります)

- 保証書は必ず販売店からお受け取りください。
- 販売店名、お買上げ年月日などの記入をお確かめになり、保証書内容をよくお読みいただき、大切に保存してください。

保証期間中の修理

- 正常な状態でご使用いただきながら故障した場合は、冷却ユニットについては5年間、その他の部分については1年間無料修理を行います。保証書がありませんと、保証期間中でも代金を請求される場合がありますので、よく読んで大切に保存してください。

保証期間経過後の修理

- 保証期間経過後の修理については、販売店にご相談ください。当社は販売店からの注文により、補修用性能部品を販売店に供給します。

補修用性能部品の 保有期間

- ルームエアコンの補修用性能部品の保有期間は、製造打ち後9年です。性能部品とは、その製品の機能を維持するために必要な部品です。

ご贈答品などで購入店に 修理依頼ができない場合

- お近くの当社製品取扱店か、別紙の全国サービスネットワークに記載されている最寄りの当社サービス窓口へご相談ください。

修理を依頼されるとき

次のことをお知らせください。

- 形名……………本体下面のラベルに記載
- 故障状態……………できるだけ詳しく
(タイマーランプと運転ランプが点滅しているときは、
運転ランプの点滅回数をお知らせください。)
- お買上げ年月日…保証書に書いてあります。
- お名前、ご住所
- 電話番号
- 訪問ご希望日……………ご都合の悪い日も

廃棄時のご注意



2001年4月施行の家電リサイクル法では、お客様がご使用済みのルームエアコンを廃棄される場合に、収集・運搬料金と再商品化の料金をお支払いいただき、対象品を販売店や市町村に適正に引き渡すことが求められています。

仕様

このエアコンの仕様は以下のとおりです。

形名		室内		AS40NPE	AS28NPE	AS25NPE	AS22NPE
		室外		AO40NPE	AO28NPE	AO25NPE	AO22NPE
種類				冷房・暖房兼用形 分離形			
電源				単相100V 50/60Hz			
冷房面積の目安	鉄筋アパート南向き洋室	m ²	28	19	17	15	
	木造南向き和室	m ²	18	13	11	10	
暖房面積の目安	鉄筋アパート南向き洋室	m ²	25	16	14	11	
	木造南向き和室	m ²	20	13	11	9	
冷房	能力		kW	4.0 (可変幅0.9~4.3)	2.8 (可変幅0.5~3.4)	2.5 (可変幅0.5~3.2)	2.2 (可変幅0.5~3.0)
	中間能力		kW	1.9	1.4	1.2	1.2
	消費電力		kW	1.070	0.615	0.510	0.440
	中間消費電力		kW	0.330	0.235	0.195	0.210
	運転電流		A	11.0	6.9	5.7	4.9
	エネルギー消費効率		-	3.74	4.55	4.90	5.00
	運転音	室内	dB	43	45	44	43
室外		dB	46	44	43	43	
暖房	標準能力		kW	5.6 (可変幅0.9~7.2)	3.6 (可変幅0.5~5.1)	3.0 (可変幅0.5~5.0)	2.5 (可変幅0.5~4.7)
	中間標準能力		kW	2.7	1.9	1.5	1.3
	標準消費電力		kW	1.510	0.685	0.530	0.450
	中間標準消費電力		kW	0.470	0.305	0.230	0.215
	運転電流 (最大)		A	15.3 (20.0)	7.6 (15.0)	5.9 (15.0)	5.0 (15.0)
	エネルギー消費効率		-	3.71	5.26	5.66	5.56
	運転音	室内	dB	43	44	44	44
室外		dB	47	44	44	43	
冷暖房平均エネルギー消費効率			-	3.73	4.91	5.28	5.28
外形寸法 (高さ×幅×奥行)	室内	cm	27.5×79.0×21.5				
	室外	cm	57.8×79.0×30.0	53.5×78.0×25.0		53.5×69.5×25.0	
製品質量 (総質量)	室内	kg	8.5	9.0		8.5	
	室外	kg	39	31		28	
付属品			リモコン (1)、単四形アルカリ乾電池 (2)、 空清脱臭フィルター (2)、フィルター枠 (2)、 据付工事用部品 (一式)				

- この仕様の数値は50Hz、60Hz 共通です。
- 電気特性、性能についてはJIS (日本工業規格) にもとづいた数値です。
- 運転音は反響の少ない無響室で測定した数値です。実際に据え付けた状態で測定すると、周囲の騒音や反響を受け、表示数値より大きくなるのが普通です。(室内運転音は風量「強風」のときの数値です)
- リモコンで停止したときの消費電力は1.0Wです。

 <p>愛情点検</p>	<p>長年ご使用のエアコンの点検を!</p> <p>このような症状はありませんか？</p> <ul style="list-style-type: none"> ●電源コード・プラグの過熱やコードに破れがある。 ●ブレーカーやヒューズがたびたび切れる。 ●運転中にこげ臭いニオイがする。 ●運転音が異常に大きい。 ●運転スイッチやボタンの操作が不確実。 ●室内ユニットから水が漏れる。 ●その他の異常や故障がある。 	<p>ご使用の中止</p> <p>故障や事故防止のため、すぐに運転を停止して電源プラグを抜き、お買上げの販売店または当社サービス窓口にて点検修理をご相談ください。</p>
		

お客様へ……おぼえのため、お買上げ年月日、お買上げ店名を記入されると便利です。

お買上げ年月日	年	月	日
お買上げ店名			
	TEL		

FUJITSU

株式会社 富士通ゼネラル

〒213-8502 川崎市高津区末長1116番地

☎044 (866) 1111 (大代表)

9313139018